

GB Operating and Safety Instructions

- NL** Bedienings- en veiligheidsvoorschriften
- FR** Instructions d'utilisation et consignes de sécurité
- DE** Gebrauchs- und Sicherheitsanweisung
- IT** Istruzioni per l'uso e la sicurezza
- ES** Instrucciones de uso y de seguridad
- PT** Instruções de Operação e Segurança
- PL** Instrukcja obsługi i bezpieczeństwa
- RU** Инструкции по эксплуатации и правила техники безопасности
- HU** Kezelési és biztonsági utasítások
- CZ** Provozní a bezpečnostní pokyny
- SK** Prevádzkové a bezpečnostné pokyny
- TR** Çalima ve Güvenlik Talimatları

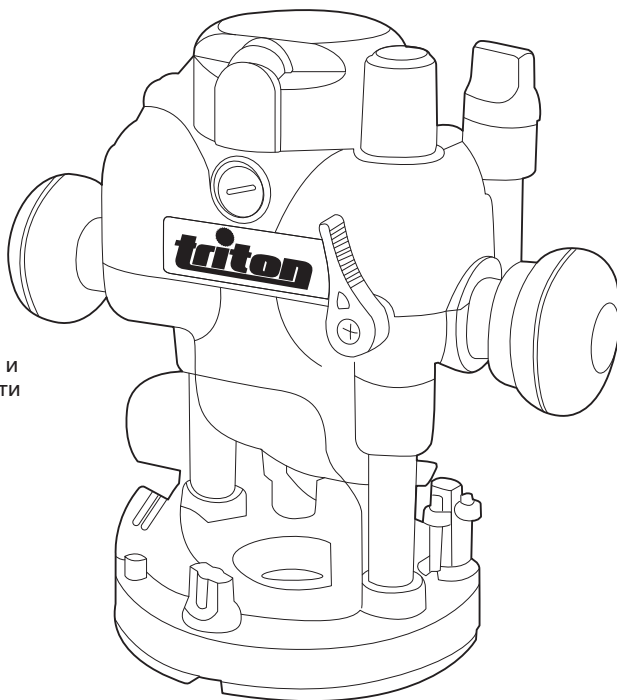

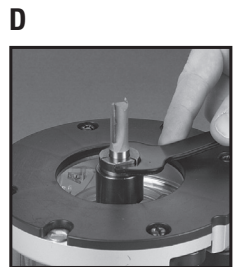

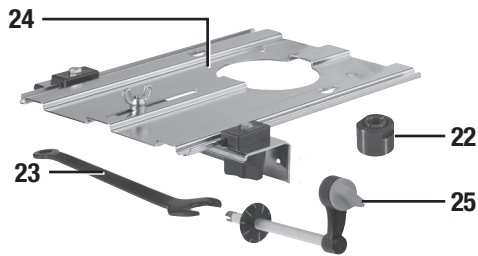
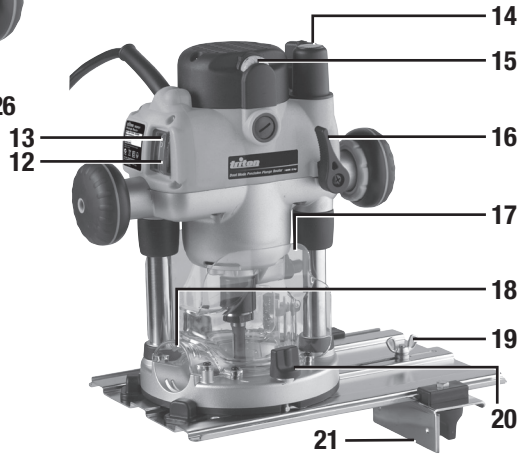
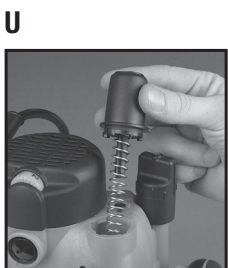
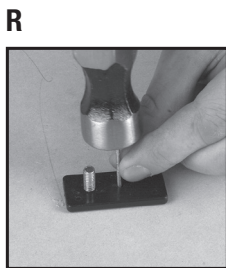
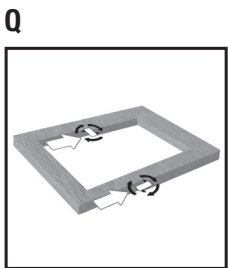
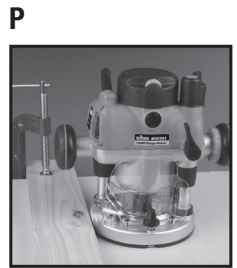
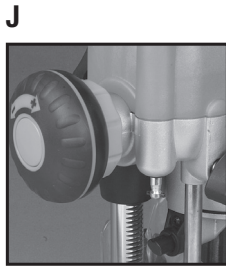
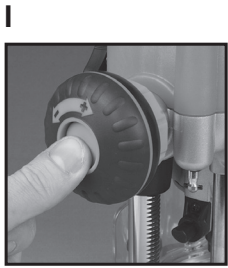
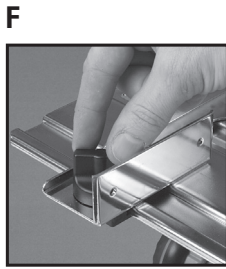

Original Instructions

Introduction

Thank you for purchasing this Triton tool. This manual contains information necessary for safe and effective operation of this product. This product has unique features and, even if you are familiar with similar products, it is necessary to read this manual carefully to ensure you fully understand the instructions. Ensure all users of the tool read and fully understand this manual.

Description of Symbols

The rating plate on your tool may show symbols. These represent important information about the product or instructions on its use.



Wear hearing protection
Wear eye protection
Wear breathing protection
Wear head protection



Wear hand protection



Read instruction manual



DO NOT use in rain or damp environments!



WARNING: Moving parts can cause crush and cut injuries



Caution!



Be aware of kickback



Class II construction (double insulated for additional protection)



Conforms to relevant legislation and safety standards.



Environmental Protection
Waste electrical products should not be disposed of with household waste. Please recycle where facilities exist. Check with your local authority or retailer for recycling advice.

Technical Abbreviations Key

V	Volts
-	Alternating current
A	Ampere
n ₀	No load speed
Hz	Hertz
W, kW	Watt, kilowatt
/min or min ⁻¹	(revolutions or reciprocation) per minute

Specification

Model no:	MOF001
Voltage:	220V - 240V~ 50/60Hz
Power:	1400W / 2¼ peak hp
No-load speed:	8000 to 21,000 min ⁻¹ variable
Collet:	¼" & 8mm
Maximum cutter diameter:	55mm / 50mm (When used with WX7RT001)
Plunge adjustment:	1) Free Plunge 2) Table Height Winder 3) Micro Winder
Plunge Range:	59mm / 2¼"
Insulation class:	□
Net weight:	5.97kg / 13.16lb

Sound and vibration information:

Sound pressure L _{pk} :	84.1dB(A)
Sound power L _{WA} :	95.1dB(A)
Uncertainty K:	0.567dB
Weighted vibration a _w :	6.285m/s ²
Uncertainty:	0.74m/s ²

The sound intensity level for the operator may exceed 85dB(A) and sound protection measures are necessary.

As part of our ongoing product development, specifications of Triton products may alter without notice.

WARNING: Always wear ear protection where the sound level exceeds 85dB(A) and limit the time of exposure if necessary. If sound levels are uncomfortable, even with ear protection, stop using the tool immediately and check the ear protection is correctly fitted and provides the correct level of sound attenuation for the level of sound produced by your tool.

WARNING: User exposure to tool vibration can result in loss of sense of touch, numbness, tingling and reduced ability to grip. Long-term exposure can lead to a chronic condition. If necessary, limit the length of time exposed to vibration and use anti-vibration gloves. Do not operate the tool with hands below a normal comfortable temperature, as vibration will have a greater effect. Use the figures provided in the specification relating to vibration to calculate the duration and frequency of operating the tool.

Sound and vibration levels in the specification are determined according to EN60745 or similar international standards. The figures represent normal use for the tool in normal working conditions. A poorly maintained, incorrectly assembled, or misused tool, may produce increased levels of noise and vibration. www.osha.europa.eu provides information on sound and vibration levels in the workplace that may be useful to domestic users who use tools for long periods of time.

General Safety

WARNING Read all safety warnings and all instructions. Failure to follow the warnings and instructions may result in electric shock, fire and/or serious injury.

WARNING: This appliance is NOT intended for use by persons (including children) with reduced, physical or mental capabilities or lack of experience or knowledge unless they have been given supervision or instruction concerning use of the appliance by a person responsible for their safety. Children must be supervised to ensure that they do not play with the appliance.

Save all warnings and instructions for future reference.

The term "power tool" in the warnings refers to your mains-operated (corded) power tool or battery-operated (cordless) power tool.

1) Work area safety

- Keep work area clean and well lit. Cluttered or dark areas invite accidents.
- Do not operate power tools in explosive atmospheres, such as in the presence of flammable liquids, gases or dust. Power tools create sparks which may ignite the dust or fumes.
- Keep children and bystanders away while operating a power tool. Distractions can cause you to lose control.

2) Electrical safety

- Power tool plugs must match the outlet. Never modify the plug in any way. Do not use any adapter plugs with grounded (grounded) power tools. Unmodified plugs and matching outlets will reduce risk of electric shock.
- Avoid body contact with earthed or grounded surfaces, such as pipes, radiators, ranges and refrigerators. There is an increased risk of electric shock if your body is earthed or grounded.
- Do not expose power tools to rain or wet conditions. Water entering a power tool will increase the risk of electric shock.
- Do not abuse the cord. Never use the cord for carrying, pulling or unplugging the power tool. Keep cord away from heat, oil, sharp edges or moving parts. Damaged or entangled cords increase the risk of electric shock.
- When operating a power tool outdoors, use an extension cord suitable for outdoor use. Use of a cord suitable for outdoor use reduces the risk of electric shock.
- If operating a power tool in a damp location is unavoidable, use a residual current device (RCD) protected supply. Use of an RCD reduces the risk of electric shock.

3) Personal safety

- Stay alert, watch what you are doing and use common sense when operating a power tool. Do not use a power tool while you are tired or under the influence of drugs, alcohol or medication. A moment of inattention while operating power tools may result in serious personal injury.
 - Use personal protective equipment. Always wear eye protection. Protective equipment such as dust mask, non-skid safety shoes, hard hat, or hearing protection used for appropriate conditions will reduce personal injuries.
 - Prevent unintentional starting. Ensure the switch is in the off-position before connecting to power source and/or battery pack, picking up or carrying the tool. Carrying power tools with your finger on the switch or energising power tools that have the switch on invites accidents.
 - Remove any adjusting key or wrench before turning the power tool on. A wrench or a key left attached to a rotating part of the power tool may result in personal injury.
 - Do not overreach. Keep proper footing and balance at all times. This enables better control of the power tool in unexpected situations.
 - Dress properly. Do not wear loose clothing or jewellery. Keep your hair, clothing and gloves away from moving parts. Loose clothes, jewellery or long hair can be caught in moving parts.
 - If devices are provided for the connection of dust extraction and collection facilities, ensure these are connected and properly used. Use of dust collection can reduce dust-related hazards.
- ## 4) Power tool use and care
- Do not force the power tool. Use the correct power tool for your application. The correct power tool will do the job better and safer at the rate for which it was designed.
 - Do not use the power tool if the switch does not turn it on and off. Any power tool that cannot be controlled with the switch is dangerous and must be repaired.
 - Disconnect the plug from the power source and/or the battery pack from the power tool before making any adjustments, changing accessories, or storing power tools. Such preventive safety measures reduce the risk of starting the power tool accidentally.
 - Store idle power tools out of the reach of children and do not allow persons unfamiliar with the power tool or these instructions to operate the power tool. Power tools are dangerous in the hands of untrained users.
 - Maintain power tools. Check for misalignment or binding of moving parts, breakage of parts and any other condition that may affect the power tool's operation. If damaged, have the power tool repaired before use. Many accidents are caused by poorly maintained power tools.
 - Keep cutting tools sharp and clean. Properly maintained cutting tools with sharp cutting edges are less likely to bind and are easier to control.
 - Use the power tool, accessories and tool bits etc. in accordance with these instructions, taking into account the working conditions and the work to be performed. Use of the power tool for operations different from those intended could result in a hazardous situation.

WARNING: When used in Australia or New Zealand, it is recommended that this tool is ALWAYS supplied via Residual Current Device (RCD) with a rated residual current of 30mA or less.

5) Service

- Have your power tool serviced by a qualified repair person using only identical replacement parts. This will ensure that the safety of the power tool is maintained.

Additional Safety for Routers



- Hold the power tool by insulated gripping surfaces only, because the cutter may contact its own cord. Cutting a "live" wire may make exposed metal parts of the power tool "live" and could give the operator an electric shock.
 - Use clamps or another practical way to secure and support the workpiece to a stable platform. Holding the work by your hand or against the body leaves it unstable and may lead to loss of control.
 - If the replacement of the supply cord is necessary, this has to be done by the manufacturer or his agent in order to avoid a safety hazard.
 - It is strongly recommended that the tool always be supplied via a residual current device with a rated residual current of 30 mA or less.
- Use safety equipment including safety goggles or shield, ear protection, dust mask and protective clothing including safety gloves
 - Cloths, cord, string etc should never be left around the router area
 - Ensure the mains supply voltage is the same as the tool rating plate voltage
 - Ensure any cable extensions used with this tool are in a safe electrical condition, and have the correct amperage rating for the tool
 - Completely unwind cable drum extensions to avoid potential overheating
 - Use appropriate detectors to determine if utility cables or pipes are below the surface of the work area. Consult utility companies for assistance if necessary. Contact with electric cables can lead to electric shock and fire. Damaging a gas pipe can lead to explosion. Contact with water lines can lead to major property damage
 - Ensure embedded objects such as nails and screws have been removed from the workpiece before commencing operation
 - Handle router bits with care as they can be extremely sharp
 - Before use, check the bit carefully for signs of damage or cracks. Replace damaged or cracked bits immediately
 - Ensure router cutters/bits are sharp and maintained correctly. Dull cutting edges can lead to uncontrolled situations including stalling, increased heat and possible injury
 - ALWAYS use both handles and maintain a firm grip on the router before proceeding with any work
 - Keep handles and gripping surfaces dry, clean and free of oil and grease to ensure the tool can be securely held in use
 - Before using the tool to make a cut, switch on and let it run for a while. Vibration could indicate an improperly installed bit
 - Take notice of the direction of rotation of the bit and the direction of feed
 - Keep your hands away from the routing area and router bit cutter. Hold the auxiliary handle or an insulated gripping surface with your second hand
 - NEVER start the router while the cutter is touching the workpiece
 - Ensure the plunge spring is always fitted when using hand-held
 - Ensure the cutter has completely stopped before plunging to the collet lock position
 - The maximum speed of the router bit/cutter must be at least as high as the maximum speed of the power tool
 - Parts of the router bits may become hot during operation. Do not handle immediately after use to avoid risk of burns
 - Do not allow parts to come into contact with combustible materials
 - The shank size of the router cutter/bit must be matched to the exact same size collet fitted to the router. Incorrectly fitted router cutter/bits will rotate irregularly and have increased vibration that could lead to loss of control
 - DO NOT press the spindle lock button, or attempt to switch the tool into bit change mode while the router is operating
 - Keep pressure constant while cutting into the workpiece, allowing the router bit cutter to dictate the speed of cut. DO NOT force the tool and overload the motor
 - Ensure rating labels and safety warnings on the tool remain clear to read and are replaced if marked or damaged
- ## 2) When operating the router, be prepared for the router bit cutter stalling in the workpiece and causing loss of control. Always ensure the router is firmly held and the on/off switch is immediately released in such circumstances
- After switching on the router, check the router bit is rotating evenly (not "wobbling") and there is no additional vibration due to the router bit being incorrectly fitted. Operating the router with an incorrectly fitted router bit can lead to loss of control and severe injury
 - EXTREME care must be taken when using cutters with a diameter greater than 2" (50mm). Use very slow feed rates and/or multiple shallow cuts to avoid overloading the motor

- **ALWAYS switch off and wait until the bit has come to a complete standstill before removing the machine from the workpiece**
- **Disconnect from the power supply before carrying out any adjustment, servicing or maintenance**

WARNING: *Dust generated by using power tools can be toxic. Some materials may be chemically treated or coated and be a toxic hazard. Some natural and composite materials may contain toxic chemicals. Some older paints may contain lead and other chemicals. Avoid prolonged exposure to dust generated from operating a router. DO NOT allow dust to get onto skin or eyes and do not allow the dust to enter your mouth to prevent absorption of harmful chemicals. Where possible, work in a well-ventilated area. Use a suitable dust mask and dust extraction system where possible. Where there is a higher frequency of exposure, it is more critical that all safety precautions are followed and a higher level of personal protection is used.*

Product Familiarisation

1. Turret Stops
2. Chuck
3. Shaft Lock Pin
4. Depth Stop
5. Depth Stop Lock Knob
6. Plunge Selection Button
7. Winder Handle
8. Winder Handle Clutch Ring
9. Brush Access Covers
10. Micro Winder
11. Motor
12. Power Switch
13. Retracting Power Switch Cover
14. Plunge Spring Access Cap
15. Speed Controller
16. Plunge Lock Lever
17. Safety Guards
18. Dust Extraction Port
19. Circle Cutting Pivot Mount
20. Baseplate Mounting Knobs
21. Fence
22. Collet (see specification table for sizes)
23. Spanner
24. Extended Baseplate
25. Table Height Winder
26. Table Height Winder Connection Point

Intended Use

Hand-held, mains-powered plunge router used for cutting profiles, grooves, edges and elongated holes in natural and composite wood, and also stationary installation in the Triton Precision Router Table, the Triton Workcentre, and other suitable table systems.

Unpacking Your Tool

- Carefully unpack and inspect your new plunge router. Familiarise yourself with all its features and functions
- Ensure that all parts of the tool are present and in good condition
- If any parts are missing or damaged, have such parts replaced before attempting to use this tool

Before Use

⚠ WARNING: Ensure the tool is disconnected from the power supply before attaching or changing any accessories, or making any adjustments.

Collet and cutter installation

Note: Wear protective gloves when inserting and removing router bits due to the sharp edges of the cutters.

1. Place the router upside down on a secure flat surface, with the motor completely stationary and the power cable removed from the mains
2. Plunge the router to its maximum depth by pressing the Winder Handle Clutch Ring (8) inwards, and turning the Winder Handle (7) clockwise until the Collet (22) is protruding the base (Image C)

Note: Ensure the Depth Stop (4) is fully retracted (see 'Depth stop and turret'). The Collet (22) should be protruding through the base, allowing easy spanner access.

3. Using the Spanner (23) provided, loosen the Collet by turning it anti-clockwise until removal (Image D)

4. Select the desired Collet, and install into the Chuck (2) by screwing the Collet in clockwise
5. Insert the router cutter into the Collet ensuring that at least 20mm or half of the shaft (whichever is greater) is inserted into the Collet, then use the Spanner (23) to turn the Collet slightly, allowing the collet lock to engage. Once engaged, turn the spanner clockwise to tighten the cutter
6. Return the router to a normal operating depth. This will disengage the collet lock and release the retracting switch shutter, enabling access to the Power Switch (12)

Dust extraction port

Note: The Triton Router is equipped with a Dust Extraction Port (18) for chip extraction above the cut. The Dust Extraction Port accepts 38mm (1½") outer-diameter hose. It is also compatible with the Triton Dust Collector (DCA300) and the Triton Dust Port Adaptor (TDPADIN) which allows for third-party hoses to be attached.

- The dust extraction hose screws into position via a left-hand thread (anti-clockwise)

Extended baseplate and fence installation

Note: When using the router with the baseplate fitted, place one hand on the long end of the base, holding it down onto your work, and grip the router handle, furthest away, with your other hand.

1. Locate the two Baseplate Mounting Knobs (20) and loosen them entirely. This permits the mounting studs to engage the router securing holes on the Extended Baseplate (24)
2. Turn both the plunge router and the Extended Baseplate upside down
3. Press the Baseplate Mounting Knobs on the plunge router inwards, to expose the mounting studs

4. Align the mounting studs with the router securing holes on the Extended Baseplate (24), and slide into the keyhole slots (Image E).

Note: The extended baseplate orientation is dependent on where the support is required. For edge work, locate the Power Switch (12) on the short overhang side of the base

5. Tighten the Baseplate Mounting Knobs on the plunge router firmly to secure the plunge router to the Extended Baseplate

6. To fit the Fence (21) loosen the fence knobs, and slide the fence along the tracks on the Extended Baseplate (Image F). Lock at the required setting by tightening both fence knobs

Note: When routing trenches at distance from an edge, fit the fence to the long end of the baseplate.

Note: When performing edge work with a non-bearing guided cutter, fit the fence to the short end of the baseplate (Image G)

Note: If using a very large diameter cutter it may be necessary to fix wooden blocks to the fence faces via the screw holes, to ensure the cutter does not contact the fence.

Operation

⚠ WARNING: ALWAYS wear eye protection, adequate respiratory and hearing protection, as well as suitable gloves, when working with this tool.

Switching on and off

Note: When the router is connected to the power source, the Power Switch (12) will illuminate in both 'On' and 'Off' positions.

Note: The Retracting Power Switch Cover (13) prevents accidental starting of the router. It must be retracted before the router can be switched on (Image A). The cover will remain open until the router is switched off.

1. Ensure that the plunge router is at the maximum extension of its travel, and that the cutter will not conflict with any foreign objects when it is powered on
2. Connect the power cord to the mains, and slide the Retracting Power Switch Cover back to reveal the Power Switch
3. Press the Power Switch in the 'I' position to turn the plunge router ON (Image B). Whilst the Power Switch is in this position, the Retracting Power Switch Cover will be prevented from re-covering the Power Switch
4. To turn OFF, press the Power Switch in the 'O' position. The Retracting Power Switch Cover will slide back to its original position

Variable speed control

Note: Router speed settings are not critical. Generally the highest speed which does not result in burn marks on the workpiece should be used. Where stated, always follow the cutter manufacturers' maximum speed limitations.

- Operating at reduced speed increases the risk of damage to the router as a result of overload. Use very slow feed rates and/or multiple shallow cuts.
- The Speed Controller (15) is marked 1 to 5, corresponding approximately with the speeds and cutter diameters below. Turn the dial to select the required speed (Image H)

Setting	RPM	Cutter Diameter
5	21,000	Up to 25mm
4	18,000	25 - 50mm
3	14,500	50 - 65mm
2	11,000	Over 65mm
1	8,000	Use only if burning

Cutting depth adjustment

Note: To lock the router at a particular depth of cut, plunge the router head down and rotate the Plunge Lock Lever (16) to its lower position. This will hold the router head in this position

- There are three methods of cut depth adjustment, depending on the accuracy and control required:

Free plunge

- Free plunge depth adjustments can be made with the Plunge Selection Button (6) engaged. Press the Plunge Selection Button deep inside the handle until it engages inward (image I)
- Release the Plunge Lock Lever (16) and push the body of the router until the required depth is reached. Re-lock the Plunge Lock Lever

Note: The position of the Plunge Lock Lever can be altered by removing its retaining screw and repositioning the lever on the bolt. Re-tighten firmly.

Winder handle adjustment

- Plunge depth adjustments can be made by turning the Winder Handle (7)
- Disengage the Plunge Selection Button (6) and ensure that the button is flush with the Winder Handle (Image J)
- To release the handle, pull the Winder Handle Clutch Ring (8) inwards
- Release the Plunge Lock Lever (16) and twist the Winder Handle until the desired depth of cut is reached. Release the Winder Handle Clutch Ring, and lock the Plunge Lock Lever

Micro Winder

Note: For use in Winder Handle (7) plunge mode only.

- Disengage the Plunge Selection Button (6), and ensure that the Plunge Lock Lever (16) is unlocked

Note: If the Micro Winder (10) is turned with the Plunge Lock Lever engaged, the Micro Winder will start clicking and the cut depth will remain unchanged.

- Turn the Micro Winder clockwise to increase cut depth and anti-clockwise to reduce cut depth. Adjust the cut depth until the desired height is reached (image K)

Note: When the end of the depth adjustment range is reached, the Micro Winder will offer greater resistance and will begin to 'click'.

- Engage the Plunge Lock Lever, particularly for heavy cuts

Depth stop and turret

- The Depth Stop (4) and Turret Stops (1) are used to accurately pre-set up to three different cut depths
- Loosen the Depth Stop Lock Knob (5) and retract the Depth Stop (4) fully, then retighten (image L)
- Set the turret posts to the required plunge depths using the scales on the stationary turret post (Image M)

Note: To change turret posts, rotate the entire turret assembly to align with the Depth Stop (Image N)

- With the desired cutter installed into the Collet (22), adjust the plunge depth until the tip of the cutter touches the workpiece
- Rotate the turret until the fixed turret post is in line with the Depth Stop. Release the stop, allowing it to spring onto the post, then retighten the Depth Stop Lock Knob. The plunge depth is now set at zero (Image O)
- Rotate the Turret Stops until the turret post with the desired plunge depth is aligned with the Depth Stop

Making a cut

Note: NEVER operate the router freehand without some form of guide. Guidance can be provided by a bearing guided router bit cutter, the supplied guides, or a straight edge (Image P)

- ALWAYS hold the router using both hands, on the handles provided. Ensure that the workpiece will not move. Use clamps wherever possible
- Allow the motor to reach its full operating speed
- Lower the router bit cutter into the workpiece whilst moving the router slowly, keeping the base plate held flat against the workpiece
- If edge cutting, the cutting of the workpiece should be on the left side relative to the cutting direction (Image O). Keep the pressure constant and allow the cutter to work steadily through the material. Be aware that knots, and other variations, will slow the rate of progress

Note: To avoid 'bit chatter', direct the cut anti-clockwise for external cuts, and clockwise for internal cuts.

Note: Moving the router too fast can result in a poor quality finish, and overloading of the motor. Moving the router too slowly can result in overheating the workpiece.

Note: Normal operation of a router is to plunge the head after the router has been switched on.

Note: Do not operate the router upside down unless securely mounted in a well-guarded router table (eg. Triton brand).

Making multiple pass cuts

- The Turret Stops (1) allow the maximum depth of cut to be achieved in an operator-determined number of steps. Each step of the turret can be preset by adjusting the thumbwheel on the turret post
- Rotate the Turret Stops so that the Depth Stop will contact the highest pre-set turret post when the router is plunged. The first pass of the cut can now be made
- Continue to make passes, rotating the Turret Stops and adjusting the turret post depth for each pass when necessary until the full depth of cut has been achieved

Circle cutting

- Fit the Extended Baseplate (24), without the Fence (21) attachment, to the router
 - Remove the Circle Cutting Pivot Mount (19) from the Extended Baseplate and fix it to the centre of the workpiece, using a small nail or screw, through one of the holes in the pivot mount (Image R). Leave the pivot mount bolt in position
 - Lower the router and base over the pivot mount and refit the washer and wing-nut (Image S)
 - With the power switched 'Off', rotate the router along the intended path to check the circle, and make any necessary adjustments
 - Cut the circle in several passes, lowering the cut depth by approximately 2mm (1/13") each pass (Image T). Do not attempt to cut deeply in one pass
- Through cuts: If cutting all the way through the material, fix a sacrificial board to the underneath of the workpiece. Cut the circle oversize, then when the cut is all the way through, reduce the diameter and work back to the required size, using light, full depth passes

Table-mounted operation

WARNING: When in use with the Triton Workcentre Router Table Module WX7RT001, the maximum cutter diameter is 50mm (2 3/16"). This is constrained by the Workcentre specification.

Note: Fitting and operating this router on a router table should be carried out in accordance with the literature supplied with the router table.

Note: Whilst this product was designed for efficient and convenient operation on most router tables, it is particularly suited for use with the Triton Router Table RTA300.

Note: The plunge spring MUST be removed before this router is fitted into a router table:

- Set the router at the top of its plunge range and engage the Plunge Lock Lever (16)
- Loosen the small screw next to the Plunge Spring Access Cap (14) a few turns.
- Holding the Plunge Spring Access Cap firmly so that the spring will not shoot upwards when released, twist the cap anti-clockwise to remove it (image U)
- Remove the spring and store in a safe place.
- Replace the Plunge Spring Access Cap and re-tighten the screw.

Note: Be sure to re-fit the plunge spring before using the router freehand.

The Table Height Winder (25) engages with the Table Height Winder Connection Point (26) for quick and easy above-the-table height adjustment when the router is table-mounted (image V)

Accessories

A wide range of suitable accessories for this tool are available from your Triton stockist, including a large selection of cutter/router bits. Spares including carbon brushes, guide bushes and collets are available from your Triton stockist or www.toolsparsonline.com

Maintenance

⚠ WARNING: ALWAYS disconnect from the power supply before carrying out any inspection, maintenance or cleaning.

General inspection

- Regularly check that all the fixing screws are tight
- Inspect the supply cord of the tool, prior to each use, for damage or wear. Repairs should be carried out by an authorised Triton service centre. This advice also applies to extension cords used with this tool

Cleaning

WARNING: ALWAYS wear protective equipment including eye protection and gloves when cleaning this tool.

- Keep your tool clean at all times. Dirt and dust will cause internal parts to wear quickly, and shorten the device's service life
- Clean the body of your machine with a soft brush, or dry cloth

- Never use caustic agents to clean plastic parts. If dry cleaning is not sufficient, a mild detergent on a damp cloth is recommended
- Water must never come into contact with the tool
- Ensure the tool is thoroughly dry before using it
- If available, use clean, dry, compressed air to blow through the ventilation holes (where applicable)

Lubrication

- Slightly lubricate all moving parts at regular intervals with a suitable spray lubricant

Brushes

- Over time the carbon brushes inside the motor may become worn
- Excessively worn brushes may cause loss of power, intermittent failure, or visible sparking
- To replace the brushes, remove the two Brush Access Covers (9). Remove the worn brushes and ensure the sockets are clean. Carefully replace with new brushes and then replace the Brush Access Covers
- After fitting run the router without load for 2-3 minutes to help the brushes bed in. The process of the brushes fully bedding in may take repeated uses. Motor sparking may continue until new carbon brushes have bedded in
- Alternatively, have the machine serviced at an authorised service centre

Storage

- Store this tool carefully in a secure, dry place out of the reach of children

Disposal

Always adhere to national regulations when disposing of power tools that are no longer functional and are not viable for repair.

- Do not dispose of power tools, or other waste electrical and electronic equipment (WEEE), with household waste
- Contact your local waste disposal authority for information on the correct way to dispose of power tools

Troubleshooting

Problem	Possible cause	Solution
No function when Power Switch (12) is operated	No power	Check power supply
	Defective On/Off Power Switch	Replace the Power Switch at an authorised Triton service centre
Inaccurate cutting profile	Depth Stop (4) not correctly adjusted	Ensure that the Depth Stop corresponds to the maximum amount of cut permitted by the Turret Stops (1)
	Incorrectly fitted or loose router bit/Collet (22)	Tighten router bit/Collet and cutter assembly
Router will not operate	No supply of power	Check that power is available at source
	Brushes worn or sticking	Disconnect power, open Brush Access Covers (9) and ensure brushes are not damaged or heavily worn
	Power Switch (12) is faulty	Have the tool serviced by an authorised Triton service centre
	Motor components faulty or short circuited	Have the tool serviced by an authorised Triton service centre
Router runs or cuts slowly	Blunt or damaged cutter	Re-sharpen or replace cutter
	Speed Controller (15) set low	Increase variable speed setting
	Motor is overloaded	Reduce pushing force on router
Excessive vibration	Incorrectly fitted or loose router bit	Refit or tighten router bit
	Bent or damaged router bit	Replace router bit
Heavy sparking occurs inside motor housing	Brushes not moving freely	Disconnect power, remove brushes, clean or replace
	Damaged or worn motor	Have the tool serviced by an authorised Triton service centre
Micro Winder (10) "clicks" or not adjusting	Plunge Lock Lever (16) engaged	Release Plunge Lock Lever (16)
	Reached end of adjustment range	Reset Micro Winder (10) and set depth with the Depth Stop (4)
Makes an unusual sound	Mechanical obstruction	Have the tool serviced by an authorised Triton service centre
	Damage to internal windings	Have the tool serviced by an authorised Triton service centre

Guarantee

To register your guarantee visit our web site at www.tritontools.com* and enter your details.

Your details will be included on our mailing list (unless indicated otherwise) for information on future releases. Details provided will not be made available to any third party.

Purchase Record

Date of Purchase: ___/___/___

Model: MOF001 Retain your receipt as proof of purchase

CE Declaration of Conformity

The undersigned: Mr Darrell Morris

as authorised by: Triton Tools

Declares that: This declaration has been issued under the sole responsibility of the manufacturer. The object of the declaration is in conformity with the relevant Union harmonisation Legislation.

Identification code: MOF001

Description: Dual Mode Precision Plunge Router 1400W

Conforms to the following directives and standards:

- Machinery Directive 2006/42/EC
- EMC Directive 2014/30/EU
- RoHS Directive 2011/65/EU
- EN60745-1:2006+A11:2010
- EN60745-2-17:2010
- EN55014-1:2006+A1+A2
- EN55014-2:2015
- EN61000-3-2:2014
- EN61000-3-3:2013

Triton Precision Power Tools guarantees to the purchaser of this product that if any part proves to be defective due to faulty materials or workmanship within 3 YEARS from the date of original purchase,

Triton will repair, or at its discretion replace, the faulty part free of charge.

This guarantee does not apply to commercial use nor does it extend to normal wear and tear or damage as a result of accident, abuse or misuse.

* Register online within 30 days.

Terms & conditions apply.

This does not affect your statutory rights

Notified body: TÜV SÜD Product Service

The technical documentation is kept by: Triton

Date: 30/08/2016

Signed:

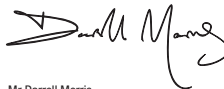

Mr Darrell Morris

Managing Director

Name and address of the manufacturer:

Powerbox International Limited, Company No. 06897059. Registered address: Powerbox, Boundary Way, Lufton Trading Estate, Yeovil, Somerset, BA22 8HZ, United Kingdom.

Vertaling van de originele instructies

Introductie

Hartelijk dank voor de aanschaf van dit Triton- gereedschap. Deze instructies bevatten informatie die u nodig hebt voor een veilige en doeltreffende bediening van dit product. Dit product heeft unieke kenmerken. Zelfs als u bekend bent met gelijksoortige producten dient u deze handleiding zorgvuldig door te lezen, zodat u in staat bent alle voordelen te benutten. Houd deze handleiding bij de hand en zorg ervoor dat alle gebruikers van dit gereedschap de handleiding hebben gelezen en volledig hebben begrepen.

Beschrijving symbolen

Op het gegevensplaatje van uw gereedschap kunnen zich symbolen bevinden. Deze vertegenwoordigen belangrijke productinformatie en gebruiksinstructies.



Draag gehoorbescherming
Draag een veiligheidsbril
Draag een stofmasker
Draag een veiligheidshelm



Draag handschoenen



Lees de handleiding



Gebruik niet de regen of in vochtige omstandigheden!



WAARSCHUWING: Bewegende delen kunnen ernstig letsel veroorzaken



Voorzichtig!



Let op: terugslaggevaar!



Beschermingsklasse II (dubbel geïsoleerd)



Voldoet aan de relevante wetgeving en veiligheidsnormen



Milieubescherming

Elektrische producten mogen niet met het normale huisvuil worden weggegooid.
Indien de mogelijkheid bestaat, dient u het product te recyclen. Vraag de plaatselijke autoriteiten of winkeler om advies betreffende recyclen.

Technische afkortingen en symbolen

V	Volt
-	Wisselspanning
A, mA	Ampère, milliampère
n ₀	Onbelaste snelheid
Hz	Hertz
W, kW	Watt, kilowatt
/min of min ⁻¹	Operaties per minuut

Specificaties

Artikelnummer:	MOF001
Spanning:	220–240 V– 50/60 Hz
Vermogen:	1400W
Onbelaste snelheid:	8000 tot 21.000 min ⁻¹ variabel
Ashals:	¼" & 8 mm
Max. frees diameter:	55mm/50mm (met gebruik van WX7RT001)
Freesdiepte verstelling:	1) Vrije inval 2) Hoogte verstelhendel 3) Microversteller
Invalbereik:	59mm
Isolatieklasse:	□
Gewicht:	5,97kg
Geluid en trilling:	
Geluidsdruk L _{pk} :	84,1 dB(A)
Geluidsvermogen L _{WA} :	95,1dB (A)
Onzekerheid K:	0,567 dB
Trilling a _w :	6,285 m/s ²
Onzekerheid K:	0,74 m/s ²
Draag, bij geluidsniveaus van meer dan 85 dB(A), te allen tijde geschikte gehoorbescherming	
Met het oog op onze aanhoudende productontwikkeling kunnen de specificaties van Triton producten zonder voorafgaande kennisgeving worden gewijzigd.	

WAARSCHUWING: Bij een geluidsintensiteit van 85 dB(A) of hoger is het dragen van gehoorbescherming en het limiteren van de blootstellingstijd vereist. Bij oncomfortabel hoge geluidsniveaus, zelfs met het dragen van gehoorbescherming, stopt u het gebruik van de machine onmiddellijk. Controleer de pasvorm en het geluidsdempingsniveau van de bescherming.

WAARSCHUWING: Blootstelling aan trilling resulteert mogelijk in gevoelloosheid, tinteling en een verminderd gripvermogen. Langdurige blootstelling kan leiden tot chronische condities. Limiteer de blootstellingsduur en draag anti-vibratie handschoenen. Vibratie heeft een grotere invloed op handen met een temperatuur lager dan een normale, comfortabele temperatuur. Maak gebruik van de informatie in de specificaties voor het berekenen van de gebruiksduur en frequentie van de machine.

Geluid- en trillingsniveaus in de specificatie zijn vastgesteld volgens EN60745 of een gelijksoortige internationale norm. De waarden gelden voor een normaal gebruik in normale werkomstandigheden. Een slecht onderhouden, onjuist samengestelde of onjuist gebruikte machine produceert mogelijk hogere geluids- en trillingsniveaus. www.osha.europa.eu biedt informatie met betrekking tot geluids- en trillingsniveaus op de werkplek wat mogelijk nuttig is voor regelmatige gebruikers van machines.

Algemene veiligheid

WAARSCHUWING Lees alle bediening- en veiligheidsvoorschriften. *Het niet opvolgen van alle voorschriften die hieronder vermeld staan, kan resulteren in een elektrische schok, brand en/of ernstig letsel.*

WAARSCHUWING: De machine is niet geschikt voor gebruik door personen met een verminderde mentale of fysieke gesteldheid of een gebrek aan ervaring, tenzij de persoon wordt begeleid of geïnstrueerd door een persoon verantwoordelijk voor de veiligheid

Bewaar deze voorschriften voor toekomstig gebruik.

De term "elektrisch gereedschap" in alle hieronder vermelde waarschuwingen heeft betrekking op uw elektrische gereedschap dat op de stroom is aangesloten (met een snoer) of met een accu wordt gevoed (snoerloos).

1) Veiligheid in de werkruimte

- a) **Houd de werkruimte schoon en zorg voor een goede verlichting.** *Rommelige en donkere ruimtes leiden vaak tot ongelukken.*
- b) **Werk niet met elektrisch gereedschap in explosieve omgevingen, bijvoorbeeld in de aanwezigheid van ontvlambare vloeistoffen, gassen of stof.** *Elektrisch gereedschap brengt vonken teweeg die stof of dampen kunnen doen ontbranden.*
- c) **Houd kinderen en omstanders uit de buurt wanneer u elektrisch gereedschap bedient.** *Door afleiding kunt u de controle over het gereedschap verliezen.*

2) Elektrische veiligheid

- a) **De stekkers van het elektrische gereedschap moeten passen bij het stopcontact. Pas de stekker niet aan. Gebruik geen adapterstekkers bij geaard elektrisch gereedschap.** *Het gebruik van ongewijzigde stekkers en passende stopcontacten vermindert het risico op een elektrische schok.*
- b) **Vermijd lichamelijk contact met geaarde oppervlakken zoals pinnen, radiatoren, fornuizen en koelkasten.** *Het risico op een elektrische schok neemt toe als uw lichaam geaard wordt.*
- c) **Laat elektrisch gereedschap niet nat worden.** *Wanneer elektrisch gereedschap nat wordt, neemt het risico op een elektrische schok toe.*
- d) **Beschadig het snoer niet. Gebruik het snoer nooit om het elektrisch gereedschap te dragen, te trekken of om de stekker uit het stopcontact te trekken. Houd het snoer uit de buurt van hitte, olie, scherpe randen of bewegende delen.** *Een beschadigd of in de knoop geraakt snoeren verhoogt het risico op een elektrische schok toe.*
- e) **Wanneer u elektrisch gereedschap buiten gebruikt, maak dan gebruik van een verlengsnoer dat geschikt is voor gebruik buitenshuis.** *Gebruik een verlengsnoer dat geschikt is voor gebruik buitenshuis om het risico op een elektrische schok te verminderen.*
- f) **Indien het onvermijdelijk is elektrisch gereedschap te gebruiken in een vochtige omgeving, gebruik dan een energiebron met een aard lek beveiliging (Residual Current Device).** *Het gebruik van een RCD vermindert het risico op een elektrische schok.*

3) Persoonlijke veiligheid

- a) **Blijf alert en gebruik uw gezonde verstand wanneer u elektrisch gereedschap bedient.** *Gebruik het elektrisch gereedschap niet wanneer u vermoeid bent of onder invloed van drugs, alcohol of medicijnen. Onoplettendheid tijdens het bedienen van elektrisch gereedschap kan leiden tot ernstig letsel.*
- b) **Maak gebruik van persoonlijke bescherming.** *Draag altijd een veiligheidsbril. Passende bescherming voor de omstandigheden, zoals een stofmasker, niet-slippende veiligheidschoenen en een helm of gehoorbescherming, vermindert het risico op persoonlijk letsel.*
- c) **Zorg ervoor dat het apparaat niet per ongeluk wordt gestart.** *Controleer of de schakelaar in de 'uit' stand staat voordat u de stekker in het stopcontact steekt. Het dragen van elektrisch gereedschap met uw vinger op de schakelaar of het aansluiten op de stroom van elektrisch gereedschap met de schakelaar ingeschakeld kan tot ongelukken leiden.*
- d) **Verwijder alle stel- of moersleutels voordat u het elektrische gereedschap inschakelt.** *Een moer- of stelsleutel die zich op een draaiend onderdeel van het elektrische gereedschap bevindt, kan leiden tot letsel.*
- e) **Reik niet te ver. Blijf altijd stevig en in balans staan.** *Zo houdt u meer controle over het elektrische gereedschap in onverwachte situaties.*

- f) **Draag geschikte kleding.** *Draag geen loshangende kleding of sieraden. Houd haren, kleding en handschoenen uit de buurt van bewegende delen. Loshangende kleding, sieraden en los hangende haren kunnen vast komen te zitten in bewegende delen.*
- g) **Als er onderdelen voor stofafvoer- en stofverzameling worden meegeleverd, sluit deze dan aan en gebruik deze op de juiste wijze.** *Het gebruik van deze onderdelen kan het risico op stofgerelateerde ongelukken verminderen.*
- 4) **Gebruik en verzorging van elektrisch gereedschap**

- a) **Forceer elektrisch gereedschap niet.** *Gebruik elektrisch gereedschap dat geschikt is voor het werk dat u wilt uitvoeren. Geschikt elektrisch gereedschap werkt beter en veiliger op een passende snelheid.*
- b) **Gebruik het elektrische gereedschap niet als de schakelaar het apparaat niet in- en uitschakelt.** *Gebruik elektrische gereedschap dat niet bedient kan worden met de schakelaar is gevaarlijk en moet gerepareerd worden.*
- c) **Haal de stekker uit het stopcontact voordat u instellingen aanpast, toebehoren verwisselt of het elektrische gereedschap opbergt.** *Dergelijke voorzorgsmaatregelen verminderen het risico op het per ongeluk starten van het elektrische gereedschap.*
- d) **Berg elektrisch gereedschap dat niet in gebruik is op buiten bereik van kinderen en laat mensen die niet bekend zijn met het elektrische gereedschap of met deze instructies het elektrische gereedschap niet bedienen.** *Elektrisch gereedschap is gevaarlijk in de handen van onervaren gebruikers.*

- e) **Onderhoud uw elektrisch gereedschap.** *Controleer op foutieve uittijning of het vaststaan van bewegende delen, gebroken onderdelen en elke andere afwijking die de werking van het elektrische gereedschap zou kunnen beïnvloeden. Indien het elektrische gereedschap beschadigd is, moet u het laten repareren voordat u het weer gebruikt. Veel ongelukken worden veroorzaakt door slecht onderhouden elektrisch gereedschap.*
- f) **Houd snijwerktuigen scherp en schoon.** *Goed onderhouden snijwerktuigen met scherpe messen slaan minder snel vast en zijn gemakkelijker te bedienen.*
- g) **Gebruik het elektrische gereedschap, toebehoren en onderdelen, etc. volgens deze instructies en volgens bestemming voor het specifieke type elektrisch gereedschap, en houd daarbij rekening met de werkomstandigheden en het uit te voeren werk.** *Gebruik van elektrisch gereedschap voor werkzaamheden die verschillen van die waarvoor het apparaat bestemd is, kan leiden tot gevaarlijke situaties.*

WAARSCHUWING: Wanneer de machine in Australië of Nieuw-Zeeland gebruikt wordt, met een lekstroom van 30 mA of lager, is het gebruik van een aardlekschakelaar aanbevolen

5) Onderhoud

- a) **Laat uw elektrische gereedschap onderhouden door een gekwalificeerde vakman en gebruik alleen identieke vervangstukken.** *Zo bent u er zeker van dat de veiligheid van het elektrische gereedschap gewaarborgd blijft.*

Bovenrees veiligheid

WAARSCHUWING

- **Houdt de machine enkel bij de geïsoleerde oppervlakken vast.** *Wanneer het frees bit in contact komt met het stroomsnoer of enige andere stroomdraden komen de metalen onderdelen mogelijk onder stroom te staan wat kan resulteren in elektrische schok*
- **Zet het werkstuk met gebruik van klemmen of andere hulpmiddelen op een stevig werkoppervlak vast.** *Wanneer u het werkstuk in uw hand vasthoudt of tegen uw lichaam klemt, is de kans op ongelukken extreme groot*
- **Laat het stroomsnoer wanneer nodig door de fabrikant vervangen om de kans op gevaar en persoonlijk letsel te voorkomen**
- **Het is aanbevolen de machine te gebruiken met een aardlekschakelaar met een maximale lekstroom van 30 mA**
- a) **Draag de juiste beschermende uitrusting, inclusief een veiligheidsbril, gehoorbescherming, een stofmasker en beschermende kleding inclusief handschoenen**
- b) **Lappen, kleden, snoeren, koorden en dergelijke mogen nooit in het werkgebied rondslingeren**
- c) **Controleer of de spanning van de stroombron gelijk is aan de spanning vermeld op het gegevensplaatje van de freesmachine**
- d) **Indien u een verlengsnoer nodig hebt, dient u ervoor te zorgen dat het de juiste ampèrereading heeft voor uw elektrische gereedschap en in goede staat verkeert**
- e) **Rol verlengsnoeren op een kabelhaspel volledig uit om mogelijke oververhitting te voorkomen**
- f) **Gebruik geschikte detectors om te controleren of kabels en leidingen onder het werkoppervlak verborgen zitten.** *Vraag nutsbedrijven wanneer nodig om hulp. De aanraking met elektriciteitsdraden resulteert mogelijk in elektrische schok en/of brand. Het beschadigen van een gasleiding resulteert mogelijk in explosie. Het contact met waterleidingen resulteert mogelijk in ernstige schade aan eigendommen*
- g) **Zorg ervoor dat u vreemde objecten zoals spijkers en schroeven uit het werk hebt verwijderd voordat u begint**
- h) **Wees voorzichtig met frees bits, ze kunnen erg scherp zijn**
- i) **Controleer de frees bits voor gebruik zorgvuldig op beschadigingen of scheurtjes.** *Vervang beschadigde of gescheurde bits onmiddellijk*
- j) **Zorg ervoor dat frees bits goed onderhouden worden en scherp zijn.** *Botte frees bits leiden mogelijk tot controle verlies, hitte en persoonlijk letsel*
- k) **Gebruik beide handen en zorg ervoor dat u de freesmachine stevig vast hebt voordat u het freeswerk start**
- l) **Houdt de handen vast grip oppervlakken droog, schoon en vrij van olie en vet zodat de machine stevig vast gehouden kan worden tijdens het werk**
- m) **Voordat u het frezen met de machine start, schakelt u de machine in en laat u deze enige tijd lopen.** *Overmatige trilling duidt mogelijk op een onjuist gemonteerde frees bit*
- n) **Let goed op de rotatie-richting van het frees bit en de werkrichting**
- o) **Houd uw handen uit de buurt van het draaiende frees bit. Houd de machine met beide handen bij de handen vast**
- p) **Start de boven frees N00T terwijl de frees het werkstuk raakt**
- q) **Zorg ervoor dat de weerstandveer altijd gemonteerd is wanneer u de boven frees uit de vrije hand gebruikt**
- r) **Zorg ervoor dat de frees volledig tot stilstand is gekomen alvorens naar de vergrendelpositie van de ashals te gaan**
- s) **De maximale snelheid van het frees bit dient minimaal even hoog te zijn als de onbelaste snelheid van de machine**
- t) **Delen van frees bits worden tijdens gebruik mogelijk heet.** *Laat de bits na gebruik afkoelen voordat u ze aanraakt*
- u) **Warme/hete onderdelen mogen niet in contact komen met ontvlambare materialen**
- v) **De schacht van het frees bit dient overeen te komen met de maat van de ashals op de machine.** *Onjuist bevestigde bits roteren onregelmatig wordt zorgt voor trillingen, waardoor u de controle over de machine mogelijk verliest*

w) Wanneer de machine is ingeschakeld dient de as-vergrendelknop niet ingedrukt te worden en dient de machine niet in bit wissel stand geschakeld te worden

x) Defen tijdens de volledige doorgang een gelijke druk op de machine uit zodat het frees bit de snelheid aan geeft. Forceer de machine niet door het werkstuk

y) Zorg ervoor dat het typeplaatje en de veiligheidswaarschuwingen op de machine te allen tijde duidelijk leesbaar zijn en vervangen worden wanneer beschadigd

z) Het frees bit kan te allen tijde plotseling in het werkstuk klem komen te zitten waardoor u de controle over de machine mogelijk verliest. *Houdt de machine stevig met beide handen vast en laat de aan-/uitschakelaar in een dergelijk geval onmiddellijk los*

• Controleer of het frees bit centraal roteert, niet wiebelt en niet zorgt voor trillingen wanneer u de machine inschakelt. Het gebruik van de machine met een onjuist bevestigd frees bit kan leiden tot controleverlies over de machine ne serieus persoonlijk letsel

• Let er in het bijzonder voor op dat u de motor niet overbelast wanneer u frezen gebruikt met een diameter groter dan 2" (50 mm). *Maak gebruik van zeer langzame snelheden en/of meerdere ondiepe freesnedes om overbelasting van de motor te voorkomen*

• Schakel de machine uit en wacht tot het frees bit volledig tot stilstand is gekomen voordat u de boven frees uit het werkstuk haalt

• Neem de stekker uit het stopcontact voordat u aanpassingen maakt of onderhoud verricht aan de boven frees

WAARSCHUWING: *Stof, geproduceerd door elektrische machines, is mogelijk giftig. Sommige materialen zijn chemisch behandeld of voorzien van een coating en daarom een giftig gevaar. Sommige natuurlijke materialen bevatten giftige chemicaliën. Voorkom langdurige blootstelling. Laat het stof niet in contact komen met de huid en ogen en voorkom de ingang van stof in de mond zodat het niet geabsorbeerd wordt. Werk, wanneer mogelijk, in een goed geventileerde ruimte. Het dragen van een stofmasker en het gebruik van een stof opvangsysteem is aanbevolen. Bij een hoge blootstellingsfrequentie is het nemen van sterkere beschermende maatregelen erg belangrijk.*

Onderdelenlijst

1. Revolverkoppelen
2. Spankop
3. Schacht vergrendelpin
4. Dieptestop
5. Dieptestop vergrendelknop
6. Vrije inval selectieknop
7. Draaihendel
8. Draaihendel koppeling
9. Koolstofborstel toegangsdooppen
10. Micro verstelhendel
11. Motor
12. Aan-/uitschakelaar
13. Aan-/uitschakelaar schuifvergrendeling
14. Vrije inval voertogangsdop
15. Snelheid controlewiel
16. Vrije inval vergrendelhendel
17. Beschermkappen
18. Stofpoort
19. Cirkel frees draaibevestiging
20. Basisplaat bevestigingsknoppen
21. Geleider
22. Ashals
23. Steeksleutel
24. Verlengde basisplaat
25. Tafelhoogte verstelhendel
26. Tafelhoogte verstelhendel bevestigingspunt

Gebruiksdoel

Vrije inval hand bovenfrees, voor gebruik met 1/4" en 8 mm schacht frees bits (afhankelijk van de ashals). Te gebruiken voor het frezen van profielen, groeven, randen en gaten in natuurlijk en kunstmatige houtsoorten

Het uitpakken van uw gereedschap

- Pak uw toestel / gereedschap uit. Inspecteer het en zorg dat u met alle kenmerken en functies vertrouwd raakt
- Controleer of alle onderdelen aanwezig zijn en in goede staat verkeren. Als er onderdelen ontbreken of beschadigd zijn, zorg dan dat deze vervangen worden voor u dit toestel / gereedschap gebruikt
- Als onderdelen missen of beschadigd zijn, vervangt of verkrijgt u deze voordat u de machine gebruikt

Voor gebruik



WAARSCHUWING: Zorg ervoor dat de machine ontkoppeld is van de stroombron voordat u accessoires verwisseld of enige aanpassingen maakt

Ashals en freesbit montage

Let op: Bij het bevestigen en verwisselen van frees bits is het dragen van beschermende handschoenen aanbevolen

1. Ontkoppel de machine van de stroombron en plaats deze ondersteboven op een stevig vlak oppervlak neer
2. Vergrendel de bovenfrees in de maximale invaldiepte door de draaihendel koppeling (8) in te drukken en het handvat (7) rechtsom te draaien totdat de ashals (22) voorbij de voet reikt (Afb. C)
3. **Let op:** Zorg ervoor dat de dieptestop volledig ingetrokken is (zie: "Dieptestop en revolverkop"). De ashals is nu gemakkelijk te bereiken met de steeksleutel
4. Draai de ashals met gebruik van de steeksleutel (23) linksom zo zodat u deze kunt verwijderen (Afb. D)
5. Selecteer de gewenste ashals en draai deze rechtsom in de spankop (2) vast
6. Plaats het freesbit in de ashals. Zorg ervoor dat minimaal 20 mm of de helft van de schacht (welke waarde groter is) in de ashals valt. Draai de ashals licht met de steeksleutel totdat de vergrendeling inschakelt. Nu kan de ashals volledig met de steeksleutel vastgedraaid worden om het freesbit te vergrendelen
7. Ontgrendel de machine uit de maximale invaldiepte om de ashals in de aan-/uitschakelaar (12) schuifvergrendeling te ontgrendelen

Stofpoort

Let op: De Triton-bovenfrees is voorzien van een stofpoort (18) voor het afvoeren van stof boven de freesnede. De poort is geschikt voor 38 mm buiten diameter slangen. De poort is tevens compatibel met de Triton stofmerer (DCA300) en de Triton stofpoort adapter (TDPADIN)

- De slang wordt met een linkse draad op zijn plaats geschroefd.

Verlengde basisplaat en geleider montage

Let op: Bij het gebruik van de bovenfrees met de verlengde basisplaat, plaatst u één hand op het lange uiteinde van de basisplaat en houdt u het handvat, verst van de basisplaat, met de andere hand vast

1. Om de verlengde basisplaat (24) te bevestigen, maakt u de bevestigingsschroeven (20) volledig los
2. Draai de bovenfrees en de verlengde basisplaat ondersteboven
3. Druk de bevestigingsknoppen op de bovenfrees volledig in om de bevestigingsgaten bloot te stellen
4. Lijn de montagebouten met de bovenfrees vergrendelgaten op de basisplaat (24) uit en schuif deze in de sleutelgat gleuven (Afb. E)
5. **Let op:** De positie van de verlengde basisplaat hangt af van de plek waar ondersteuning vereist is. Voor randwerk houdt u de aan-/uitschakelaar (12) aan de korte overhangzijde van de basis
6. Draai de basisplaat bevestigingsknoppen op de bovenfrees volledig vast om de verlengde basisplaat te vergrendelen
7. Om de geleider (21) te bevestigen, draai tu de geleiderknoppen los en schuift u de geleider langs de rails van de verlengde basisplaat (Afb. F). Vergrendel de geleider in de gewenste positie door beide knoppen vast te draaien

Let op: Bij het frezen van gleuven, op een afstand van de rand, bevestigd u de geleider op de lange zijde van de verlengde basisplaat

Let op: Bij randfrezen met een freesbit zonder lager, bevestigd u de geleider op de korte zijde van de verlengde basisplaat (Afb. G)

Let op: Bij het gebruik van een freesbit met grote diameter, is het mogelijk vereist houtblokken via de schroefgaten op het geleider oppervlak te bevestigen, zodat het freesbit niet in contact komt met de geleider

Gebruik



WAARSCHUWING: Bij het gebruik van de machine is het dragen van de geschikte beschermende uitrusting, waaronder een stofmasker en gehoorbescherming aanbevolen

Het in- en uitschakelen van de machine

Let op: Wanneer de bovenfrees op de stroombron is aangesloten, licht de schakelaar (12) op (zowel in de "aan-" als de "uit"-stand)

Let op: De schuifvergrendeling (13) op de schakelaar voorkomt het per ongeluk starten van de bovenfrees. Deze moet worden weggehaald voordat de bovenfrees kan worden ingeschakeld (Fig. A). De afdekking blijft open tot de bovenfrees wordt uitgeschakeld.

1. Zorg ervoor dat de bovenfrees volledig verlengd is en dat het freesbit volledig vrij roteert wanneer de machine ingeschakeld wordt
2. Sluit de machine op de stroombron aan en schuif de schakelaar vergrendeling weg zodat de schakelaar bediend kan worden
3. Plaats de schakelaar in de 'I' stand om de machine in te schakelen (Afb. B). Wanneer de schakelaar in deze stand staat, blijft de schuifvergrendeling in de open positie
4. Om de machine uit te schakelen, plaatst u de schakelaar in de 'O' positie. De schuifvergrendeling schuift terug naar de originele positie

Variabele snelheid

Let op: Freesnelheidsinstellingen zijn niet van cruciaal belang – over het algemeen hoort de hoogste snelheid, zonder brandmarkering resultaten, gebruikt te worden. Wanneer mogelijk, volg de maximale snelheden weergegeven door de fabrikant.

- Werken met een gereduceerde snelheid verhoogt het risico van schade aan de bovenfrees door overbelasting. Gebruik zeer langzame voedsnelheden en/of meerdere ondiepe sneden.
- De snelheidsregelaar (15) is gemarkeerd van 1 tot 5, wat ongeveer overeenkomt met onderstaande snelheden en freesdiameters. Draai de knop om de gewenste snelheid te selecteren (Afb. H)

Stand	min ⁻¹	Freesbit diameter
5	21.000	Tot 25 mm
4	18.000	25 - 50 mm
3	14.500	50 - 65 mm
2	11.000	Groter dan 65 mm
1	8000	Enkel bij brandmarkeringen

Freesdiepte verstelling

Let op: Om de bovenfrees op een bepaalde diepte te vergrendelen, duwt u de kop naar beneden en draait u de vergrendelhendel (16) in de lagere positie

- Er zijn drie manieren om de freesdiepte te verstellen, afhankelijk van de vereiste nauwkeurigheid en controle:

1. Vrije invalverstelling, met de selectieknop (6) ingedrukt. Druk de knop diep in het handvat tot het vastklikt (Afb. I)
2. Ontgrendel de vergrendelhendel (16) en druk op de bovenfrees tot de gewenste diepte bereikt is. Vergrendel de machine met de vergrendelhendel

Let op: De positie van de vergrendelhendel is aan te passen door de vergrendel Schroef los te draaien, de hendel in de gewenste positie te plaatsen en de schroef vast te draaien

Hoogte verstelhendel

1. Vrij inval diepte-verstellingen kunnen gemaakt worden door het draaien van de hoogte verstelhendel (7)
2. Deactiveer de selectie knop (6), zodat deze evenwijdig aan het handvat ligt (Afb. J)
3. Om het handvat te ontgrendelen trekt u de koppeling (8) naar binnen
4. Ontgrendel de vrije inval vergrendelhendel (16) en draai de hendel tot de juiste diepte verkregen is. Laat de koppeling los en vergrendel de hendel

Micro verstelhendel

Let op: Enkel te gebruiken in de vrije inval hoogte verstelhendel (7) stand

1. Deactiveer de vrije invalselectieknop (6) en zorg ervoor dat de invalvergrendelingshendel (16) ontgrendeld is.

Let op: Als de micro verstelhendel (10) gedraaid wordt terwijl de invalvergrendelingshendel vast zit, begint de microdraaier te ratelen en verandert de freesdiepte niet

2. Draai de micro verstelhendel rechtsom om de freesdiepte te vergroten en linksom om de freesdiepte te verkleinen. Draai de hendel tot de gewenste diepte bereikt is (Afb. K)

Let op: Wanneer het einde van het diepte-instelbereik is bereikt, draait de hendel zwaarder en begint deze te ratelen

3. Vergrendel de inval vergrendelhendel, vooral voor zwaar freeswerk

Dieptestop en revolverkop

1. De dieptestop (4) en revolverkoppen (1) zijn te gebruiken voor maximaal drie nauwkeurige, vooraf ingestelde freesdieptes
2. Draai de dieptestop vergrendelknop (5) los, trek de dieptestop (4) volledig terug en zet hem weer vast (Afb. L)
3. Stel de kartelschijf/-schijven van de revolverkoppen met behulp van de schaalverdeling op de revolverkop-as op de gewenste profiel diepte(s) in (Afb. M)

Let op: Om de revolverkoppen te veranderen, draait u de volledige samenstelling om deze met de dieptestop uit te lijnen (Afb. N)

4. Met het juiste freesbit in de spankop (22), verstel de freesdiepte tot de punt van het freesbit het werkstuk raakt
5. Draai de revolverkoppen totdat de vaste revolverkop-as op één lijn ligt met de dieptestop. Verlos de begrenzer, zodat deze op de as springt en zet hem weer vast. De invaldiepte is nu op 0 gesteld (Afb. O)
6. Draai de revolverkoppen tot de kop met de gewenste invaldiepte uitlijnt met de dieptestop

Frezen

Let op: Gebruik de bovenfrees nooit uit de vrije hand zonder enige geleiding. Voorzie geleiding met behulp van een lager freesbit, de voorziede geleiders of een rechte rand (Afb. P)

1. Houdt de machine met beide vast en zorg ervoor dat het werkstuk tijdens het frezen niet kan bewegen. Gebruik wanneer mogelijk klemmen
2. Laat de motor volledig op snelheid komen
3. Verlaag het freesbit in het werkstuk terwijl u de machine langzaam beweegt en de basisplaat recht op het werkstuk houdt
4. Bij randfrezen, houdt u de machine aan de linkerkant ten opzichte van de rotatierichting (Afb. Q). Houd een constante druk en laat het freesbit langzaam door het werkstuk frezen. Knopen en andere variaties in het hout vertragen het proces mogelijk

Let op: Om het verbrjzelen van freesbits te voorkomen, freest u linksom bij een externe snede en linksom bij een interne snede

Let op: Het te snel bewegen van de bovenfrees kan resulteren in slechte resultaten en motor overbelasting. Het te langzaam bewegen van de bovenfrees kan resulteren in oververhitting van het werkstuk

Let op: Druk de bovenfrees in het werkstuk nadat de motor is ingeschakeld

Let op: Gebruik de bovenfrees niet ondersteboven, tenzij deze juist op een freestafel bevestigd is

Het maken van verschillende doorgangen

1. Met gebruik van de revolverkoppen (1) is de maximale freesdiepte in verschillende stappen te bereiken. Elke stap kan gesteld worden door de revolverkop duimschroef te draaien
2. Draai de revolverkoppen zodat de dieptestop de hoogste revolverkopstop raakt wanneer de bovenfrees in de maximale invaldiepte gesteld wordt. De eerste doorgang kan nu gemaakt worden
3. Herhaal bovenstaande stappen voor de volgende doorgangen totdat de gewenste freesdiepte bereikt is

Cirkel frezen

1. Monteer de verlengde basisplaat (24) zonder geleider (21) op de frees
 2. Verwijder het rondzaag draaipunt bevestiging (19) van de basisplaat en bevestig deze op het midden van uw werk met een kleine spijker of schroef door één van de gaten in de rondzaag bevestiging (Afb. R). Laat de bout op zijn plaats zitten
 3. Laat de bovenfrees en de basisplaat over de spilhouder zakken en zet de sluitring en vleugelmoer weer vast (Afb. S)
 4. Met de aan-/uitschakelaar in de uit-stand, draait u de bovenfrees langs het beoogde pad om de cirkel te controleren en de benodigde aanpassingen te maken
 5. Frees de cirkel in verscheidene gangen uit, waarbij u de freesdiepte bij elke gang ongeveer 2 mm verlaagt (Afb. T). Probeer niet te diepte frezen in één doorgang
- Wanneer u volledig door het materiaal freest, bevestigd u een plank die u later kunt verwijderen aan de onderkant van uw werkstuk. Frees de cirkel ruim uit, en wanneer vervolgens de freesnede helemaal door het werk is gegaan, verkleint u de diameter en werkt u terug naar de gewenste maat, met lichte gangen op de volledige diepte

Gebruik bij montage op werkbank

WAARSCHUWING: Bij gebruik met de Triton Workcenter freestafelmodule WX7TR001, is de maximale freesdiameter 50 mm. Dit wordt beperkt door de werkcenter specificaties

Let op: Het monteren en gebruiken van deze bovenfrees op een freestafel dient te gebeuren in overeenstemming met de handleiding die u bij uw freestafel hebt gekregen

Let op: Hoewel dit product ontworpen is voor een efficiënte en correcte werking op de meeste freestafels, het is vooral geschikt voor de Triton RTA300 freestafel

- De bovenfrees kan zeer eenvoudig vermeld worden met behulp van de unieke kenmerken die eerder in de handleiding beschreven zijn. Raadpleeg: "Het bevestigen en verwisselen van freesbits" en "Freesdiepte verstelling"

Let op: De vrije inval veer dient verwijderd te worden voordat de machine op een freestafel gebruikt kan worden

1. Laat de bovenfrees volledig omhoog komen en vergrendel met de vergrendelhendel (16)
2. Draai de kleine schroef naast de toegangsdop (14) een aantal slagen los
3. Houdt de toegangsdop stevig vast zodat deze niet door de veer afgewuurd wordt. Draai de dop linksom om deze te kunnen verwijderen
4. Verwijder de veer en berg deze op een veilige plek op
5. Draai de toegangsdop met de schroef vast

Let op: Vergeet de veer niet terug te plaatsen voordat u de machine uit de vrije hand gebruikt

- De tafel hoogte verstelhendel (25) schakelt in het tafelhoogte verstelhendel bevestigingspunt (26) voor een snelle en gemakkelijke, boven de tafel hoogteverstelling wanneer de bovenfrees op een freestafel gemonteerd is

Accessoires

Verschillende accessoires en verbruiksmiddelen, waaronder filters en zakken, zijn verkrijgbaar bij uw Triton handelaar. Reserve onderdelen zijn verkrijgbaar op toolsparenonline.com

Onderhoud



WAARSCHUWING: Ontkoppel de machine van de stroombron voordat u de machine schoonmaakt of enig onderhoud uitvoert

Algemene inspectie

- Controleer regelmatig of alle bevestigingsmiddelen nog goed vast zitten. Door vibratie kunnen ze na enige tijd los gaan zitten
- Inspecteer het stroomsnoer voor elk gebruik op slijtage en beschadiging. Reparaties dienen uitgevoerd worden bij een geautoriseerd Triton service center. Dit geldt tevens voor verlengsnoeren, gebruikt met de machine

Schoonmaak

WAARSCHUWING: Bij het schoonmaken van de eenheid is het dragen van de juiste beschermende uitrusting, waaronder een veiligheidsbril en handschoenen, aanbevolen

- Houd uw machine te allen tijde schoon. Vuil en stof doen de interne onderdelen sneller slijten, wat de levensduur van de machine aanzienlijk vermindert
- Maak de behuizing van de machine met een zachte borstel of droge doek schoon
- Maak de plastic onderdelen niet met bijtende middelen schoon. Maak gebruik van een licht schoonmaakmiddel en een vochtige doek
- De machine mag niet in contact komen met water
- Zorg ervoor dat de machine volledig droog is voordat u deze gebruikt
- Gebruik wanneer mogelijk zuivere, droge perslucht om door de luchtgaten te blazen

Smeren

- Smeer alle bewegende onderdelen regelmatig met een geschikt smeermiddel

Borstels

- Na verloop van tijd zullen de koolborstels in de motor verslijten
- Bij overmatige slijtage van de borstels verliest de motor mogelijk vermogen, start het niet meer, en/ of produceert het overmatig vonken
- Om de koolstofborstels te vervangen, verwijdert u de toegangsdoppen (9). Trek de oude koolstofborstels uit de machine en zorg ervoor dat de contacten schoon zijn. Plaats de nieuwe borstels voorzichtig in de machine en druk de doppen terug op de machine
- Schakel de machine voor 2-3 minuten onbelaste in om de borstels in te werken. Voor het volledig inwerken van de borstels dient de machine mogelijk een aantal keer gebruikt te worden. De motor vinkt mogelijk tot de borstels volledig ingewerkt zijn
- Als alternatief laat u de borstels bij een geautoriseerd service center vervangen

Opberging

- Berg de machine op een droge en veilige plek, buiten het bereik van kinderen op

Verwijdering

Bij de verwijdering van elektrische machines neemt u de nationale voorschriften in acht.

- Elektrische en elektronische apparaten en accu's mogen niet met uw huishoudelijk afval worden weggegooid
- Neem contact op met uw gemeente voor informatie betreffende de verwijdering van elektrisch gereedschap

Probleem opsporing

Probleem	Mogelijke oorzaak	Oplossing
De bovenfrees functioneert niet wanneer de aan-/uitschakelaar (12) bediend wordt	Geen stroomtoevoer	Controleer de stroomtoevoer
	Defecte schakelaar	Laat de schakelaar bij een geautoriseerd service center vervangen
Onvoldoende freesvermogen	Onjuist verstelde dieptestop (4)	Zorg ervoor dat de dieptestop overeenkomt met de maximale freesdiepte van de revolverkoppen (1)
	Onjuist bevestigd freesbit/ashals (22)	Draai de bit/ashals en bit samenstelling vast
De machine werkt niet	Geen stroom uit de stroombron	Controleer de stroombron
	Versleten of plakkende koolstofborstels	Ontkoppel de machine van de stroombron en controleer de koolstofborstels
	Foutieve schakelaar	Laat de machine bij een geautoriseerd service center nakijken
	Foutieve motoronderdelen of kortsluiting	Laat de machine bij een geautoriseerd service center nakijken
De bovenfrees loopt langzaam	Bot of beschadigt frees bit	Slijp of vervang uw frees bit
	Variabele snelheid op lage stand	Verhoog de freessnelheid
	Motor is overbelast	Verminder de druk op het werkstuk
De bovenfrees vibreert sterk	Onjuist bevestigd freesbit	Bevestig het freesbit opnieuw
	Gebogen of beschadigt freesbit	Vervang het freesbit
Hevige vonken in de motorbehuizing	De koolstofborstels bewegen niet vrij	Ontkoppel de machine van de stroombron, verwijder de borstels en maak ze schoon of vervang deze
	Beschadigde of versleten motor	Laat de machine bij een geautoriseerd service center nakijken
De microdraaier ratelt	Invalvergrendeling (16) is vergrendeld	Verlos de invalvergrendeling
	Einde van verstelbereik is bereikt	Reset de bovenfrees
De bovenfrees maakt een vreemd geluid	Mechanische obstructie	Laat de machine bij een geautoriseerd service center nakijken
	Anker delen kortsluiting	Laat de machine bij een geautoriseerd service center nakijken

Garantie

Om uw garantie te registreren, gaat u naar onze website op www.tritontools.com* en voert u uw gegevens in.

Uw gegevens worden opgeslagen in onze mailinglist (tenzij u anders aangeeft) voor informatie over nieuwe producten. De ingevulde gegevens worden aan geen enkele andere partij beschikbaar gesteld.

Aankoopgegevens

Datum van aankoop: ___/___/___

Model: MOF001

Bewaar uw aankoopbon als aankoopbewijs rt pr

EG-verklaring van overeenstemming

De ondergetekende: Mr. Darrell Morris

Gemachtigd door: Triton Tools

Verklaart dat: Deze verklaring wordt verstrekt onder de volledige verantwoordelijkheid van de fabrikant. Het hierboven beschreven voorwerp is conform de desbetreffende communautaire harmonisatiewetgeving

Identificatienummer: MOF001

Beschrijving: Precisie boventrees met dubbele functie, 1400 W

Voldoet aan de volgende richtlijnen:

- Machinerichtlijn 2006/42/EG
- Elektromagnetische verenigbaarheid 2014/30/EG
- RoHS-richtlijn 2011/65/EU
- EN60745-1:2006+A11:2010
- EN60745-2-17:2010
- EN55014-1:2006+A1+A2
- EN55014-2:2015
- EN61000-3-2:2014
- EN61000-3-3:2013

Triton Precision Power Tools garandeert de koper van dit product dat indien een onderdeel defect is vanwege fouten in materiaal of uitvoering binnen 3 jaar na de datum van de oorspronkelijke aankoop,

Triton het defecte onderdeel gratis repareert of, naar eigen inzicht, vervangt.

Deze garantie heeft geen betrekking op commercieel gebruik en strekt zich niet uit tot normale slijtage of schade ten gevolge van een ongeluk, verkeerd gebruik of misbruik.

* Registreer online binnen 30 dagen.

Algemene voorwaarden van toepassing.

Keuringsinstantie: TÜV SÜD Product Service

De technische documentatie wordt bijgehouden door: Triton

Datum: 30/08/2016

Handtekening:



Darrell Morris

Algemeen directeur

Naam en adres van fabrikant:

Powerbox International Limited, handelsregister nummer 06897059.

Geregistreerd adres: Powerbox, Boundary Way, Lufton Trading Estate, Yeovil, Somerset, BA22 8HZ, Verenigd Koninkrijk.

Traduction des instructions originales

Introduction

Nous vous remercions d'avoir choisi cet équipement Triton. Ces instructions contiennent les informations nécessaires pour vous en garantir un fonctionnement efficace et en toute sécurité. Veuillez lire attentivement ce manuel pour vous assurer de tirer pleinement avantage des caractéristiques uniques de votre nouvel équipement.

Gardez ce manuel à portée de main et assurez-vous que tous les utilisateurs l'aient lu et bien compris avant toute utilisation. Conservez-le pour toute référence ultérieure.

Symboles

La plaque signalétique figurant sur votre outil peut présenter des symboles. Ces symboles constituent des informations importantes relatives au produit ou des instructions concernant son utilisation.



Port de protection auditive
Port de lunettes de sécurité
Port de masque respiratoire
Port de casque



Port de gants



Lire le manuel d'instructions



NE PAS utiliser sous la pluie ou dans un environnement humide !



ATTENTION : les pièces mobiles peuvent engendrer des écrasements et des coupures.



Attention !



Attention à l'effet de rebond !



Double isolation pour une protection supplémentaire



Conforme à la réglementation et aux normes européennes de sécurité pertinentes



Protection de l'environnement

Les produits électriques usagés ne doivent pas être jetés avec les ordures ménagères. Veuillez les recycler dans les centres prévus à cet effet. Pour de plus amples informations, veuillez contacter votre municipalité ou point de vente.

Abréviations pour les termes techniques

V	Volts
~	Courant alternatif
A	Ampère
n ₀	Vitesse à vide
Hz	Hertz
W, kW	Watt, kilowatt
/min or min ⁻¹	(tours) par minute

Caractéristiques techniques

Numéro de produit :	MOF001
Tension :	220 V-240 V~, 50 AC
Puissance :	1 400 W / 2 ¼ ch. en crête
Régime à vide :	de 8 000 à 21 000 tr/min
Pince de serrage :	¼" et 8 mm
Diamètre max de coupe :	55 mm / 50 mm (lorsqu'il est utilisé avec WX7RT001)
Réglage de la plongée	1) Libre 2) Poignée remontoir 3) Réglage micrométrique
Course de plongée :	59 mm / 2 ¾"
Classe d'isolation :	
Poids net :	5,97 kg / 13,16 lbs
Informations sur le niveau d'intensité sonore et vibratoire	
Pression acoustique L _{pa} :	84,1 dB(A)
Puissance acoustique L _{wa} :	95,1 dB(A)
Incertitude K:	0,567 dB
Vibration pondérée a _w :	6,285 m/s ²
Incertitude k :	0,74 m/s ²
L'intensité sonore peut dépasser 85 dB(A) et il est nécessaire que l'utilisateur porte des protections auditives.	
Du fait de l'évolution constante de nos produits, les caractéristiques des produits Triton peuvent changer sans notification préalable.	

ATTENTION : Portez toujours des protections sonores lorsque le niveau d'intensité est supérieur à 85 dB(A) et limitez le temps d'exposition si nécessaire. Si l'intensité sonore devient inconfortable, même avec les protections, arrêtez immédiatement d'utiliser l'appareil, vérifiez que les protections sont bien en place et adaptés avec le niveau sonore produit par l'appareil.

ATTENTION : L'exposition de l'utilisateur aux vibrations peut engendrer une perte du toucher, des engourdissements, des picotements et ainsi réduire la capacité de préhension. De longues expositions peuvent également provoquer ces symptômes de façon chronique. Si nécessaire, limitez le temps d'exposition aux vibrations et portez des gants anti-vibrations. N'utilisez pas cet appareil lorsque la température de vos mains est en dessous des températures normales, car l'effet vibratoire en est accentué. Référez-vous au cas de figures des caractéristiques relatives aux vibrations pour calculer le temps et fréquence d'utilisation de l'appareil.

Les niveaux sonores et vibratoires des caractéristiques techniques sont déterminés en fonction de la norme EN60745 ou autres normes internationales. Ces données correspondent à un usage normale de l'appareil, et ce dans des conditions de travail normales. Un appareil mal entretenu, mal assemblé ou mal utilisé peut augmenter les niveaux sonores et vibratoires. Pour plus d'informations sur la directive des émissions sonores et vibratoires, visitez le site <http://osha.europa.eu/fr>.

Consignes générales de sécurité

AVERTISSEMENT : Veuillez lire toutes les consignes de sécurité et toutes les instructions. La non-respect des instructions et consignes de sécurité peut entraîner un risque de décharge électrique, d'incendie et/ou de se faire des blessures graves.

AVERTISSEMENT : Cet appareil n'est pas prévu pour être utilisé par des personnes (enfants y compris) ayant des capacités mentales ou physiques réduites ou manquant d'expérience à moins qu'ils soient supervisés ou qu'une personne responsable de leur sécurité leur donne des instructions concernant l'utilisation de cet appareil.

Veuillez conserver ces instructions et consignes de sécurité pour référence ultérieure.

L'expression « appareil/outil électrique » employée dans les présentes consignes recouvre aussi bien les appareils filaires à brancher sur secteur que les appareils sans fils fonctionnant avec batterie.

1. Sécurité sur la zone de travail

a. Maintenir une zone de travail propre et bien éclairée. Des zones encombrées et mal éclairées sont sources d'accidents.

b. Ne pas utiliser d'outils électriques dans des environnements explosifs, tels qu'à proximité de liquides, de gaz ou de poussières inflammables. Les outils électriques produisent des étincelles susceptibles d'enflammer la poussière ou les vapeurs présentes.

c. Éloigner les enfants et toute personne se trouvant à proximité pendant l'utilisation d'un outil électrique. Ceux-ci pourraient vous distraire et vous faire perdre la maîtrise de l'appareil.

2. Sécurité électrique

a. Les prises des outils électriques doivent correspondre aux prises du secteur. Ne modifiez jamais la prise en aucune façon. N'utilisez jamais d'adaptateur avec les outils électriques mis à la terre. Des prises non modifiées, adaptées aux boîtiers de prise de courant, réduiront les risques de décharge électrique.

b. Éviter le contact corporel avec les surfaces mises à la terre telles que tuyaux, radiateurs, cuisinières et réfrigérateurs. Le risque de décharge électrique est plus important si votre corps est mis à la terre.

c. Ne pas exposer votre outil électrique à la pluie ou à l'humidité. L'infiltration d'eau dans un outil électrique augmentera le risque de décharge électrique.

d. Ne pas maltraiter le cordon électrique. N'utilisez jamais le cordon électrique pour porter, tirer ou débrancher l'outil électrique. Conservez le cordon électrique à l'écart de la chaleur, de l'essence, de bords tranchants ou de pièces en mouvement. Un cordon électrique endommagé ou entortillé accroît le risque de décharge électrique.

e. Au cas où l'outil électroportatif serait utilisé à l'extérieur, servez-vous d'une rallonge appropriée à une utilisation en extérieur. Cela réduit le risque de décharge électrique.

f. Si une utilisation de l'outil dans un environnement humide ne peut être évitée, utilisez une alimentation protégée par un disjoncteur différentiel. L'utilisation d'un disjoncteur différentiel réduit le risque de décharge électrique.

3. Sécurité des personnes

a. Rester vigilant et faire preuve de sens lors de la manipulation de l'outil. Ne pas utiliser d'outil électrique en état de fatigue ou sous l'influence de drogues, d'alcool ou de médicaments. Un moment d'inattention pendant l'utilisation d'un outil électrique peut se traduire par des blessures graves.

b. Porter des équipements de protection. Porter toujours des lunettes de protection. Le port d'équipements de protection tels que des masques à poussières, des chaussures de sécurité antidérapantes, un casque de sécurité ou des protections antibruit, selon le travail à effectuer, réduira le risque de blessures aux personnes.

c. Éviter tout démarrage accidentel. S'assurer que l'interrupteur marche-arrêt soit en position d'arrêt (Off) avant de brancher l'outil sur l'alimentation secteur. Porter un outil électrique tout en maintenant le doigt posé sur l'interrupteur ou brancher un outil électrique dont l'interrupteur est sur la position de marche (On) est source d'accidents.

d. Enlever toute clé ou tout instrument de réglage avant de mettre l'outil électrique en marche. Une clé ou un instrument de réglage laissé fixé à un élément en rotation de l'outil électrique peut entraîner des blessures physiques.

e. Ne pas essayer d'atteindre une zone hors de portée. Se tenir toujours en position stable et conserver l'équilibre. Cela permet de mieux contrôler l'outil électrique dans des situations inattendues.

f. Porter des vêtements appropriés. Ne pas porter de vêtements amples ou des bijoux pendants. Les vêtements amples, les bijoux pendants ou les cheveux longs peuvent être happés par les pièces en mouvement.

g. Si l'outil est pourvu de dispositifs destinés au raccord d'équipements d'extraction et de récupération de la poussière/sciure, s'assurer qu'ils soient bien fixés et utilisés correctement. L'utilisation de ces dispositifs peut réduire les risques dus à la poussière.

4. Utilisation et entretien des outils électriques

a. Ne pas surcharger l'outil électrique. Utiliser l'outil électrique approprié au travail à effectuer. Un outil électrique adapté et employé au rythme pour lequel il a été conçu permettra de réaliser un travail de meilleure qualité et dans de meilleures conditions de sécurité.

b. Ne pas utiliser un outil électrique dont l'interrupteur marche-arrêt est hors service. Tout outil électrique dont la commande ne s'effectue plus par l'interrupteur marche-arrêt est dangereux et doit être réparé.

c. Débrancher l'outil électrique avant d'effectuer tout réglage, changement d'accessoire ou avant de le ranger. De telles mesures préventives réduiront les risques de démarrage accidentel.

d. Ranger les outils électriques inutilisés hors de portée des enfants et ne pas permettre

l'utilisation de ces outils aux personnes novices ou n'ayant pas connaissance de ces instructions. Les outils électriques sont dangereux dans les mains d'utilisateurs inexpérimentés.

e. Veiller à l'entretien des outils électriques. Vérifier que les éléments rotatifs soient bien alignés et non grippés. S'assurer de l'absence de pièces cassées ou endommagées susceptibles de nuire au bon fonctionnement de l'outil. Si l'outil électrique est endommagé, le faire réparer avant toute utilisation. De nombreux accidents sont causés par l'utilisation d'outils électriques mal entretenus.

f. Garder les outils de coupe affûtés et propres. Des outils de coupe bien entretenus, aux tranchants bien affûtés, sont moins susceptibles de se gripper et sont plus faciles à contrôler.

g. Utiliser l'outil électrique, les accessoires et les outils à monter, etc., conformément à ces instructions et selon l'utilisation prévue pour le type d'outil donné, en tenant compte des conditions de travail et de la tâche à réaliser. Toute utilisation de cet outil électrique autre que celle pour laquelle il a été conçu peut entraîner des situations à risque et entraînerait une annulation de sa garantie.

ATTENTION : Lorsqu'utilisé en Australie ou en Nouvelle Zélande, il est recommandé que cet appareil soit toujours alimenté via un disjoncteur différentiel ayant un courant résiduel de 30 mA ou moins.

5. Entretien

a. Ne faire réparer l'outil électrique que par un réparateur qualifié utilisant uniquement des pièces de rechange identiques. Cela permettra d'assurer la sécurité continue de cet outil électrique.

Consignes de sécurité relatives à l'utilisation de défonceuses



AVERTISSEMENT

- Tenez l'outil électrique par ses surfaces de préhension isolées, au cas où la fraise entre en contact avec des câbles et fils cachés. Lorsqu'ils sont en contact avec un câble sous tension, ils peuvent exposer les pièces métalliques de l'outil à une tension et peuvent entraîner un choc électrique.
- Immobilisez la pièce de travail à l'aide d'un étiau ou d'une pince de serrage sur une surface stable. Maintenir la pièce de travail à la main ou contre le corps peut engendrer une perte de contrôle.
- S'il est nécessaire de remplacer le cordon d'alimentation, cela doit être fait par le fabricant ou un de ses agents agréés pour éviter tout danger.
- Il est fortement recommandé d'alimenter l'outil à travers un disjoncteur différentiel (RCD) dont le courant résiduel nominale est de 30 mA ou moins.
- a) Portez des équipements de sécurité tels que des lunettes ou une visière, des protections auditives, un masque respiratoire et des vêtements de protection tel que des gants de sécurité.
- b) Les chiffons, cordes, ficelles etc. ne doivent jamais être laissés dans l'espace de travail.
- c) Assurez-vous que la tension de la source principale d'alimentation soit la même que celle indiquée sur la plaque signalétique de l'appareil.
- d) Assurez-vous que toutes les rallonges électriques utilisées avec l'appareil soient électriquement sûre, et qu'elles possèdent l'ampérage indiqué pour l'appareil.
- e) Déroulez complètement les rallonges de l'enrouleur pour éviter toute surchauffe.
- f) Utilisez un détecteur approprié pour déterminer si des câbles ou conduites se trouvent sous la surface de la zone de travail. Contactez les sociétés des services publiques appropriées si nécessaire. Un contact avec des câbles électriques peut engendrer des chocs électriques et des incendies. Endommager une conduite de gaz peut engendrer une explosion. Un contact avec une conduite d'eau peut provoquer des dommages matériels importants.
- g) Assurez-vous d'avoir enlevé les corps étrangers tels que les clous et les vis de la pièce de travail avant de commencer à travailler.
- h) Manipulez les fraises avec précaution car elles peuvent être extrêmement tranchantes.
- i) Avant utilisation, vérifiez avec précaution que l'embout ne soit pas endommagé ou fissuré. Remplacez immédiatement les embouts endommagés ou fissurés.
- j) Assurez-vous que les fraises/embouts sont aiguisés et entretenus correctement. Si les tranchants sont émoussés, cela peut engendrer des pertes de contrôle, le calage de l'appareil, une augmentation de la chaleur et des blessures.
- k) Utilisez TOUJOURS les deux mains et maintenez fermement la défonceuse avant de commencer tout travail.
- l) Gardez les poignées et les surfaces de préhension sèches, propres et sans huile ou graisse pour assurer une prise en main sûre de l'appareil pendant son utilisation.
- m) Avant d'utiliser l'appareil pour faire une coupe, mettez-le en marche et laissez-le fonctionner librement pendant quelques instants. Des vibrations peuvent indiquer un embout mal installé.
- n) Notez le sens de rotation de la fraise et celui du déplacement de l'outil.
- o) Gardez vos mains éloignées de la zone de défonçage et de la fraise. Maintenez la poignée auxiliaire ou les surfaces de préhension isolantes avec votre deuxième main.
- p) Ne démarrez JAMAIS la défonceuse lorsque la fraise est en contact avec la pièce de travail.
- q) Assurez-vous toujours que le ressort de plongée est installé pendant l'utilisation à la main de la défonceuse.

- r) Assurez-vous que la fraise est complètement arrêtée avant de plonger vers la position de verrouillage de la pince de serrage.
- s) La vitesse maximale de la fraise/l'embout doit être au moins aussi élevée que celle de l'appareil.
- t) Des parties de la fraise peuvent devenir extrêmement chaudes pendant l'utilisation. Ne manipulez pas immédiatement après l'utilisation pour éviter le risque de brûlure.
- u) Ne laissez aucune pièce venir en contact avec des matériaux combustibles
- v) La taille de la tige de la fraise/l'embout doit être exactement de la même taille de la pince de serrage installée sur la défonceuse. Une fraise/un embout incorrectement installé(e) aura un mouvement de rotation irrégulier et augmentera les vibrations, cela peut engendrer une perte de contrôle.
- w) N'essayez JAMAIS d'appuyer sur le bouton de bogaie de l'arbre ou de mettre l'appareil en mode de changement d'embout lorsque l'appareil est en marche.
- x) Gardez une pression constante lors d'une coupe dans la pièce de travail, en laissant la fraise décider de la vitesse de coupe. Ne forcez pas sur l'appareil, et ne surchargez pas le moteur.
- y) Assurez-vous que les étiquettes et les avertissements de sécurité sur l'appareil restent lisibles et remplacez-les s'ils sont endommagés ou abîmés.
- z) Lorsque vous utilisez la défonceuse, restez sur vos garde ; la fraise pourrait caler, entraînant une perte de contrôle. Assurez-vous toujours de bien maintenir la défonceuse. Dans de telles circonstances, soyez prêt à relâcher l'interrupteur de marche/arrêt immédiatement.
- Après avoir éteint la défonceuse, vérifiez que la fraise a un mouvement de rotation régulier (non vacillant) et qu'il n'y a pas de vibrations supplémentaires dues à une fraise mal installée. Faire fonctionner la défonceuse avec une fraise mal installée peut engendrer une perte de contrôle et des blessures graves.
- Une extrême précaution est requise lorsque vous utilisez des fraises d'un diamètre supérieur à 2" (50 mm). Faites descendre la fraise lentement et/ou faites de multiples fraises peu profonds pour éviter la surcharge du moteur.
- Éteignez TOUJOURS l'appareil et attendez que l'embout soit complètement arrêté avant de le retirer de la pièce de travail.
- Débranchez l'appareil de sa source d'alimentation avant d'effectuer un réglage, l'entretien ou la révision.

ATTENTION : Les poussières générées par des outils électroportatifs peuvent être toxiques. Certains matériaux peuvent être traités chimiquement ou avoir un revêtement, et présenter un risque toxique. Certains matériaux naturels ou composites peuvent contenir des produits chimiques toxiques. Certaines peintures anciennes peuvent contenir du plomb et d'autres produits chimiques. Évitez les longues expositions à la poussière créée par l'utilisation de la défonceuse. NE laissez PAS la poussière se poser sur la peau ou les yeux, et ne laissez pas la poussière rentrer dans la bouche pour éviter l'absorption de produits chimiques nocifs. Si possible, travaillez dans un endroit bien ventilé. Utilisez un masque respiratoire et un système d'extraction de la poussière adéquats. Là où il y a une plus grande fréquence d'exposition, il est encore plus important que toutes les précautions de sécurité soient respectées et que des protections personnelles d'un niveau supérieur soient utilisées.

Descriptif du produit

1. Butoir de tourelle
2. Mandrin
3. Goupille de verrouillage de l'arbre
4. Butée de profondeur
5. Bouton de verrouillage de la butée de profondeur
6. Sélecteur du mode de plongée
7. Poignée du remontoir
8. Bague d'embrayage de la poignée remontoir
9. Cache des balais de charbons
10. Réglage micrométrique
11. Moteur
12. Interrupteur
13. Cache rétractable de sécurité de l'interrupteur
14. Cache d'accès au ressort de plongée
15. Réglage de la vitesse
16. Manette de verrouillage de la plongée
17. Pare-éclats
18. Tubulure d'extraction de la sciure
19. Monture-pivot/compas
20. Boutons de montage de la plaque de guidage
21. Guide parallèle
22. Pince de serrage (pour les tailles, voir caractéristiques techniques)
23. Clé
24. Plaque de guidage
25. Poignée remontoir pour le réglage de la hauteur de la table
26. Point d'attache de la poignée remontoir de la table

Usage conforme

Défoncez à main s'utilisant avec des fraises de ¼" et 8 mm (en fonction de la pince de serrage installée). S'utilise pour couper des profils, des rainures, des bords et des trous oblongs dans les bois composites et naturels. Peut aussi être utilisée de manière fixe si elle est installée sur une table à défonceuse compatible.

Déballez votre produit

- Déballez le produit avec soin. Veillez à retirer tous les matériaux d'emballage et familiarisez-vous avec toutes les caractéristiques du produit.
- Assurez-vous qu'aucune pièce n'est manquante ni endommagée.
- S'il s'avérait qu'une pièce est endommagée ou manquante, faites-la réparer ou remplacer avant d'utiliser l'appareil.

Avant utilisation

 **ATTENTION :** Assurez-vous que l'outil est débranché avant d'installer ou de changer un accessoire ou d'effectuer des réglages.

Installation de la pince de serrage et de la fraise

Remarque : Portez des gants de protection lorsque vous installez ou enlevez les fraises, les tranchants sont très affûtés.

1. Placez la défonceuse dessus dessous sur une surface plane et sûre, le moteur doit être complètement arrêté et le câble d'alimentation débranché.
2. Faites descendre la défonceuse à son maximum en appuyant sur la bague d'embrayage de la poignée remontoir (8) vers l'intérieur, tournez la poignée du remontoir (7) dans le sens horaire jusqu'à ce que la pince de serrage (22) dépasse à la base (image C).

Remarque : Assurez-vous que la butée de profondeur (4) est complètement rétractée (voir « Tourelle et butée de profondeur »). La pince de serrage devrait dépasser de la base, permettant un passage facile de la clé.

3. En utilisant la clé (23) fournie, desserrez la pince de serrage en la tournant dans le sens antihoraire jusqu'à enlever (image D)
4. Installez la pince de serrage désirée dans le mandrin (2) en vissant la pince de serrage dans le sens horaire.
5. Placez la fraise dans la pince de serrage en vous assurant qu'au moins 20 mm ou la moitié de la tige (le plus grand des deux) est (sont) inséré(s) dans la pince, puis utilisez la clé (23) pour tourner légèrement la pince de serrage tout en laissant le verrouillage de la pince de serrage s'enclencher. Lorsqu'il est enclenché, tournez la clé dans le sens horaire pour serrer la fraise.
6. Réglez de nouveau la défonceuse à une profondeur normale. Cela dégagera le verrouillage de la pince de serrage et relâchera le cache de l'interrupteur (12), le rendant de nouveau accessible.

Tubulure d'extraction de la sciure

Remarque : Cette défonceuse Triton est pourvue d'une tubulure d'extraction de la sciure (18) permettant l'élimination de la sciure au-dessus de la coupe. Elle permet le raccord de tuyau d'un diamètre extérieur de 38 mm (1 1/2"), tel que celui fourni avec le collecteur de sciure Triton (DCA300) et l'adaptateur pour tubulure d'extraction de la poussière (TDPADIN), afin de pouvoir adapter un système d'aspiration.

- Le tuyau s'adapte en le visant sur un filetage à gauche (dans le sens antihoraire).

Installation du guide et de la plaque de guidage

Remarque : Lors de l'utilisation de la défonceuse avec la plaque de guidage, placez une main sur le côté long de la plaque, maintenez-la sur la pièce à usiner, et tenez la poignée de la défonceuse avec l'autre main.

1. Desserrez les boutons de montage de la plaque de guidage (20). Cela permet aux ergots de montage de se mettre en place dans les trous de la plaque de guidage (24).
2. Mettez la défonceuse et la plaque de guidage dessus dessous.
3. Poussez les boutons de montage de la plaque de guidage sur l'intérieur de la défonceuse afin de montrer les ergots de montage.

4. Alignez les ergots de montage avec les trous de montage de la défonceuse situés sur la plaque de guidage, faites les glissés dans les fentes (image E).

Remarque : Le sens de la plaque de guidage dépend de l'endroit où le support est nécessaire. Pour travailler sur un bord, placez l'interrupteur (12) du côté de la plaque le plus court.

5. Serrez fermement les boutons de montage de la plaque de guidage sur la défonceuse afin de maintenir la défonceuse sur la plaque de guidage. (image F)

6. Verrouillez sur le réglage souhaité en vissant les deux boutons du guide

Remarque : Lorsque vous effectuez un rainurage, installez le guide sur le côté long de la plaque.

Remarque : Lorsque vous effectuez un travail sur le bord avec une fraise sans roulement, installez le guide sur le côté court de la plaque de guidage (image G).

Remarque : Si vous utilisez une fraise de large diamètre, il peut être nécessaire d'installer des pièces de bois le long du guide en utilisant les trous de vissage pour éviter que la fraise ne rentre en contact avec le guide.

Instructions d'utilisation

ATTENTION : Portez TOUJOURS des lunettes de protection et des protections auditives ainsi que des gants adaptés lorsque vous travaillez avec cet outil.

Mettre en marche et arrêter

Remarque : Lorsque la défonceuse est branchée, le voyant à l'intérieur de l'interrupteur (12) s'allume (que ce soit dans la position allumée aussi bien que dans la position éteinte).

Remarque : Le cache rétractable de l'interrupteur (13) empêche la mise en marche accidentelle de l'appareil. Il doit être rétracté pour pouvoir mettre la défonceuse en marche (image A). Le cache restera ouvert tant que la défonceuse sera en marche.

- Assurez-vous que la défonceuse est au maximum de l'extension de sa course, et que la fraise ne rentrera pas en contact avec des objets lors de sa mise en marche.
- Branchez le câble d'alimentation, et faites glisser le cache rétractable de l'interrupteur pour accéder à l'interrupteur.
- Basculez l'interrupteur en position 'I' pour mettre la défonceuse en marche (image B). Lorsque l'interrupteur est dans cette position, il empêche le cache de venir recouvrir l'interrupteur.
- Pour arrêter, basculer l'interrupteur en position 'O'. Le cache glissera dans sa position originale.

Régulateur de vitesse

Remarque : La vitesse de la défonceuse n'est pas un réglage critique. En règle générale, choisissez la vitesse la plus haute à laquelle il ne se produira pas de marque de brûlure sur la pièce à fraiser. Suivez toujours les indications de vitesse maximale préconisées par le fabricant de la fraise.

- Travailler à une vitesse de rotation trop faible accroît le risque de surcharge et, par conséquent, d'endommagement de la défonceuse. Pratiquez à une vitesse d'avancée très faible et/ou réalisez plusieurs passes peu profondes
- Le régulateur de vitesse (15) porte les indications 1 à 5, dont la vitesse et le diamètre de fraise correspondants sont indiqués dans la table suivant. Il suffit de tourner le régulateur pour sélectionner la vitesse (image H).

Indication de vitesse	Tours/minute	Diamètre de la fraise
5	21 000	jusqu'à 25 mm
4	18 000	25- 50 mm
3	14 500	50-65 mm
2	11 000	au-dessus de 65 mm
1	8 000	à n'utiliser qu'en cas de brûlure de l'ouvrage

Réglage de la profondeur de fraissage

Remarque : Pour verrouiller la défonceuse à une profondeur particulière, faites descendre la tête de la défonceuse et faites tourner la manette de verrouillage de la plongée (16) jusqu'à atteindre sa position la plus basse. Cela verrouillera la tête de la défonceuse en position.

Il existe trois méthodes de réglage de la profondeur de fraissage, en fonction du degré de précision et de maîtrise requis :

Mode « Plongée libre »

- Le réglage de la profondeur en mode de plongée libre ne peut s'effectuer que lorsque le sélecteur du mode de plongée (6) est enfoncé. Appuyez sur le bouton du sélecteur du mode de plongée situé au centre de la poignée pour l'enfoncer.
- Relâchez la manette de verrouillage de la plongée (16). Abaissez le bloc-moteur de la défonceuse jusqu'à obtenir la profondeur souhaitée. Re-verrouillez la manette de verrouillage de la plongée.

Remarque : Vous pouvez modifier la position de la manette de verrouillage de la plongée en enlevant sa vis de retenue et en repositionnant le levier sur son axe. Resserrer fermement.

Mode « Poignée remontoir sur table »

- La profondeur de travail peut être réglée en tournant la poignée remontoir (7).
- Dégagez le sélecteur du mode de plongé (6) et assurez-vous que le bouton est appuyé avec la poignée remontoir (image J).
- Pour relâcher la poignée, tirez la bague d'embrayage de la poignée remontoir (8) vers l'intérieur.
- Relâchez la manette de verrouillage de la plongée (16) et tournez la poignée remontoir jusqu'à atteindre la profondeur désirée. Relâchez la bague d'embrayage de la poignée remontoir et verrouillez le verrouillage de la butée de profondeur.

Réglage micrométrique

Remarque : S'utilise uniquement lorsque la défonceuse est en mode poignée remontoir (7) sur table.

- Débloquez le sélecteur du mode de plongée (6), et assurez-vous que la manette de verrouillage de la plongée (16) est débloquée.

Remarque : Si vous tournez le régulateur micrométrique (10) tandis que la manette de verrouillage de la plongée est enclenchée, le dispositif de réglage micrométrique se mettra à cliqueter sans qu'il ne s'opère aucune modification de la profondeur de fraissage.

- Tournez le régulateur micrométrique (2) dans le sens horaire pour augmenter la profondeur de fraissage et dans le sens antihoraire pour la diminuer (image K).

Remarque : Une fois la fin de la plage de réglage de profondeur atteinte, le régulateur micrométrique présentera une plus grande résistance et commencera à cliqueter.

- Verrouillez la manette de verrouillage de la plongée, surtout pour les fraisages « lourds ».

Tourelle et butée de profondeur

- La butée de profondeur (4) et la tourelle (1) permettent le pré-réglage de trois profondeurs de fraissage en mode de plongée libre.
 - Desserrez le bouton de verrouillage de la butée de profondeur (5) et rétractez complètement la butée de profondeur, puis resserrez fermement (image L).
 - Réglez les molettes de la tourelle à la profondeur désirée en utilisant les graduations du pied de la tourelle (image M).
- Remarque** : pour changer de pied de tourelle, faites tourner l'ensemble tourelle pour qu'il s'aligne avec la butée de profondeur (image M).
- Installez la fraise désirée dans la pince de serrage (22), et ajustez la profondeur jusqu'à ce que la pointe de la fraise soit sur la pièce.
 - Faites tourner la tourelle jusqu'à ce que le pied de tourelle fixe soit aligné avec la butée de profondeur. Relâchez le verrouillage, et laissez-le aller jusqu'au pied, puis resserrez le bouton de verrouillage de la butée de profondeur. La défonceuse est maintenant à zéro (image O).
 - Faites tourner le butoir de tourelle jusqu'à ce que le pied de la tourelle réglé à la longueur voulue soit aligné avec la butée de profondeur.

Effectuer une coupe

Remarque : Ne procédez jamais à un fraissage à main levée sans utiliser de guidage. Un guidage peut consister en une fraise à roulement, un guide parallèle tel que celui fourni avec cette défonceuse, ou tout dispositif de guidage parallèle tel qu'un tasseau fixé sur la pièce à fraiser (image P).

- Tenez TOUJOURS l'appareil à deux mains et assurez-vous que la pièce à fraiser soit bien immobilisée afin d'éviter tout dérapage en cours d'utilisation. Si possible, utilisez des serre-joints.
- Laissez le moteur atteindre sa vitesse maximum.
- Abaissez la fraise dans la pièce tout en avançant la défonceuse doucement, maintenez la plaque de guidage bien en place contre la pièce à travailler.
- Lors de la coupe d'un bord, la pièce à fraiser devrait être sur la gauche (en fonction du sens de la coupe) (image Q). Maintenez une pression constante et laissez la fraise couper le matériau doucement. Les nœuds, et autre défaut ralentiront le travail.

Remarque : Pour éviter l'éclatement de la fraise, dirigez la coupe dans le sens antihoraire pour les coupes externes et dans le sens horaire pour les coupes internes.

Remarque : Faire avancer la défonceuse trop rapidement entraînera une coupe de mauvaise qualité, la faire avancer trop doucement entraînera une surchauffe de la pièce.

Remarque : En règle générale, plongez la tête de la défonceuse seulement lorsque la machine a été mise en route.

Remarque : N'utilisez pas la défonceuse à l'envers (fraise en haut) à moins que celle-ci ne soit montée sur une table de fraissage convenablement protégée (par exemple une table pour défonceuse Triton).

Coupe en plusieurs passes

- Le butoir de tourelle (1) permet d'attendre la profondeur de coupe maximale en passant par plusieurs étapes réglées par l'utilisateur. Chacun des pieds peut être réglé en utilisant la petite molette située sur le pied de la tourelle.
- Faites tourner le butoir de tourelle afin que la butée de profondeur soit en contact avec le pied réglé à la hauteur la plus grande lorsque la défonceuse est abaissée. La première passe peut être effectuée.
- Continuez à faire des passes, faites tourner le butoir de tourelle et réglez la profondeur des pieds de la tourelle pour chaque passe lorsque cela est nécessaire jusqu'à atteindre la profondeur souhaitée.

Découper des cercles

- Installez la plaque de guidage (24), sans son guide parallèle (21) sur la défonceuse.
 - Enlevez la monture-pivot (19) de la plaque et fixez-le au centre de la pièce à fraiser à l'aide d'un petit clou ou d'une vis insérée dans l'un des trous de la monture (image R). Laissez le boulon fileté en place.
 - Placez la plaque pourvue de la défonceuse sur la monture et réinstallez la rondelle et l'écrou à ailettes (image S).
 - L'appareil étant toujours éteint, faites-lui suivre la trajectoire envisagée afin de vérifier la grandeur du cercle, et procédez aux réglages éventuellement nécessaires.
 - Fraisez le cercle en plusieurs passes, en augmentant la profondeur de fraissage de 2 mm environ à chaque passe (image T). Ne procédez pas à une coupe profonde d'un seul coup.
- Fraisages débouchants : si vous souhaitez couper sur toute l'épaisseur du matériau, il est recommandé de fixer une planche « sacrificielle » sous la pièce à fraiser pour minimiser les éclats. Découpez tout d'abord un cercle de taille supérieure à la taille voulue, puis, une fois que le fraissage débouchant a été réalisé, réduisez le diamètre du diamètre pour produire la taille finale souhaitée en procédant par passes légères à pleine profondeur.

Utilisation sur table

ATTENTION : Lorsque la défonceuse est utilisée avec le plateau de table pour défonceuse du Workcentre de Triton WX7RT001, le diamètre de coupe max. est de 50 mm. Il s'agit d'une contrainte due aux caractéristiques techniques du Workcentre.

Remarque : Tout montage et utilisation de cette défonceuse sur une table de fraisage doit s'effectuer conformément à la documentation fournie avec la table de fraisage.

Remarque : Ce produit est conçu pour fonctionner de manière efficace et en toute simplicité sur la plupart des tables de fraisage, mais il est tout particulièrement adapté à la table pour défonceuse Triton RTA300.

Remarque : Le ressort de plongée DOIT être enlevé avant que la défonceuse soit fixée sur la table.

- Réglez la défonceuse sur sa position la plus haute et verrouillez-la en actionnant la manette de verrouillage de la plongée (16).
- Dévissez la petite vis adjacente au cache d'accès au ressort de plongée (14) de quelques tours.
- Faites légèrement tourner le cache d'accès dans le sens contraire des aiguilles d'une montre pour pouvoir l'enlever. Tenez le cache fermement car la détente du ressort pourrait le faire sauter.
- Retirez le ressort et gardez-le en lieu sûr (image U).
- Réinstallez le cache d'accès et resserrez la vis.

Remarque : Assurez-vous toujours que le ressort de plongée soit réinstallé lorsque vous utilisez l'appareil en usage manuel.

- La poignée remonte pour le réglage de la hauteur de la table s'enclenche sur le point d'attache (25) pour un réglage rapide et facile de la hauteur de la table lorsque la défonceuse est fixée « à l'envers » sous la table de fraisage (image V).

Accessoires

Une large gamme d'accessoires est disponible chez votre revendeur Triton, elle comprend de nombreuses fraises et accessoires de coupe. Des pièces de rechange peuvent être obtenues chez votre revendeur ou sur toolsparesonline.com.

Entretien

 **ATTENTION** : Débranchez TOUJOURS l'appareil avant d'effectuer une inspection, l'entretien ou le nettoyage.

Inspection générale

- Vérifiez régulièrement que les vis de fixation sont bien serrées
- Vérifiez l'état du câble d'alimentation avant chaque utilisation et vérifiez qu'il n'est pas usé ou endommagé. Toute réparation doit être effectuée dans un centre technique Triton agréé. Ce conseil vaut pour les rallonges utilisées avec cet outil.

Nettoyage

ATTENTION : Portez TOUJOURS un équipement de protection avec des lunettes de protection ainsi que des gants adaptés lorsque vous nettoyez cet outil.

- Gardez l'appareil propre en permanence. La poussière et la saleté provoquent l'usure rapide des éléments internes et réduisent la durée de vie de l'appareil.
- Nettoyez le boîtier de la machine à l'aide d'une brosse souple ou d'un chiffon sec.
- N'utilisez jamais d'agents caustiques sur les parties plastiques. Si un nettoyage sec ne suffit pas, il est recommandé d'utiliser un détergent doux sur un chiffon humide.
- L'appareil ne doit jamais être mis en contact avec de l'eau.
- Assurez-vous que l'appareil soit complètement sec avant de l'utiliser.
- Si vous en avez la possibilité, nettoyez les orifices de ventilation à l'air comprimé propre et sec

Lubrification

- Lubrifiez régulièrement les parties mobiles avec un vaporisateur de lubrifiant adéquat.

Entreposage

- Ranger cet outil et ces accessoires dans sa sacoche, dans un endroit sûr, sec et hors portée des enfants.

Traitement des déchets

Lorsque l'appareil n'est plus en état de fonctionner et qu'il n'est pas réparable, recyclez l'appareil conformément aux réglementations nationales.

- Ne jetez pas les outils électriques, batteries et autres équipements électriques ou électroniques (DEEE) avec les ordures ménagères.
- Contactez les autorités locales compétentes en matière de gestion des déchets pour vous informer de la procédure à suivre pour recycler les outils électriques.

Si mon appareil ne fonctionne pas

Problème	Cause possible	Solution
L'interrupteur marche/arrêt (12) ne fonctionne pas	Pas d'alimentation	Vérifiez l'alimentation
	Bouton marche/arrêt défectueux	Faites remplacer l'interrupteur marche/arrêt dans un centre technique Triton
La coupe des profils n'est pas précise	La butée de profondeur (4) n'est pas réglée correctement	Assurez-vous que la butée de profondeur correspond au nombre max. de coupe réalisable avec le butoir de tourelle (1)
	Fraise ou pince de serrage (22) mal installée ou mal serrée	Resserrez la fraise ou la pince de serrage
La défonceuse ne se met pas en marche	Défaut d'alimentation	Vérifiez que l'alimentation électrique est disponible
	Les charbons sont usés	Débranchez l'appareil, ouvrez les caches des charbons (9) et assurez-vous que les charbons ne sont pas usés.
	L'interrupteur est défaillant	Faites réviser l'outil dans un centre technique Triton
	Des composants du moteur sont défectueux ou court-circuités	Faites réviser l'outil dans un centre technique Triton
La défonceuse tourne à faible vitesse	Fraise émoussée ou endommagée	Réaffûtez ou remplacez la fraise
	La vitesse est trop basse (15)	Passez au réglage de vitesse supérieur
	Le moteur est surchargé	Réduisez la force de poussée exercée sur la défonceuse
Vibrations excessives	Fraise mal montée ou lâche	Réinstallez ou resserrez la fraise
	Tige de la fraise tordue	Remplacez la fraise
Le moteur produit beaucoup d'étincelles	Les charbons sont en mouvement	Débranchez l'appareil, retirez les charbons, nettoyez-les et remettez-les en place
	Moteur endommagé ou usé	Faites réviser l'outil dans un centre technique Triton

Le régulateur micrométrique cliquète	La manette de verrouillage de la plongée (16) est enclenchée	Désenclenchez la manette de verrouillage de la plongée
	La fin de la plage de réglage est atteinte	Réinitialisez le réglage micrométrique (10) et réglez la profondeur avec la butée de profondeur (4)
La machine produit un bruit inhabituel	Gêne mécanique	Faites réviser l'outil dans un centre technique Triton
	Bobines endommagées	Faites réviser l'outil dans un centre technique Triton

Garantie

Pour valider votre garantie, rendez-vous sur notre site internet www.tritontools.com* et saisissez vos coordonnées.

Vos coordonnées seront introduites dans notre liste de diffusion (sauf indication contraire) afin de vous informer de nos prochaines nouveautés. Les informations que vous nous fournirez ne seront pas communiquées à des tiers.

Pense-bête

Date d'achat : ___/___/___

Modèle: MOF001

Veuillez conserver votre ticket de caisse comme preuve d'achat.

Si toute pièce de ce produit s'avérait défectueuse du fait d'un vice de fabrication ou de matériau dans les 12 MOIS suivant la date d'achat, Triton Precision Power Tools s'engage auprès de l'acheteur de ce produit à réparer ou, à sa discrétion, à remplacer gratuitement la pièce défectueuse.

Cette garantie ne s'applique pas à l'utilisation commerciale et ne s'étend pas non plus à l'usure normale ou aux dommages causés par des accidents, des mauvais traitements ou une utilisation non conforme de votre appareil.

* Enregistrez votre produit en ligne dans les 30 jours suivant la date d'achat.

Offre soumise à conditions.

Ceci n'affecte pas vos droits statutaires.

Déclaration de conformité CE

Le soussigné : M. Darrell Morris

Autorisé par : Triton

Déclare que : La présente déclaration est établie sous la responsabilité exclusive du fabricant. La présente déclaration de conformité est rédigée conformément à la législation d'harmonisation de l'Union Européenne pertinente.

Code d'identification : MOF001

Description: Défonceuse de précision bi-mode plongeante, 1 400 W

Est conforme aux directives suivantes :

- Directive relative aux machines 2006/42/CE
- Directive relative à la compatibilité électromagnétique 2014/30/CE
- Directive RoHS 2011/65/UE
- EN60745-1:2006+A11:2010
- EN60745-2-17:2010
- EN55014-1:2006+A1+A2
- EN55014-2:2015
- EN61000-3-2:2014
- EN61000-3-3:2013

Organisme notifié : TÜV SÜD Product Service

La documentation technique est conservée par : Triton

Date : 30/08/2016

Signature :



M. Darrell Morris

Directeur général

Nom et adresse du fabricant ou de son représentant agréé :

Powerbox International Limited, entreprise enregistrée sous le numéro 06897059.

Siège social : Powerbox, Boundary Way, Lufton Trading Estate, Yeovil, Somerset,

BA22 8HZ, Royaume Uni.

Übersetzung der Originalbetriebsanleitung

Einführung

Vielen Dank, dass Sie sich für dieses Triton-Werkzeug entschieden haben. Diese Anleitung enthält wichtige Informationen für das sichere und effektive Arbeiten mit diesem Produkt. Bitte lesen Sie diese Anleitung sorgfältig durch, um den größtmöglichen Nutzen aus dem einzigartigen Design dieses Produkts ziehen zu können. Bewahren Sie diese Anleitung griffbereit auf und sorgen Sie dafür, dass alle Benutzer dieses Geräts sie gelesen und verstanden haben.

Symbolerklärung

Auf dem Typenschild des Werkzeugs sind möglicherweise Symbole abgebildet. Sie vermitteln wichtige Informationen über das Produkt oder dienen als Gebrauchsanweisung.



Gehörschutz tragen
Augenschutz tragen
Atemschutz tragen
Kopfschutz tragen



Schutzhandschuhe tragen



Bedienungsanleitung sorgfältig lesen



Nicht im Regen oder in feuchter Umgebung verwenden!



WARNUNG! Risiko von Quetsch- und Schnittverletzungen durch bewegliche Teile!



Achtung, Gefahr!



Achtung: Rückschlaggefahr!



Schutzklasse II (doppelt isoliert)



Erfüllt die einschlägigen Rechtsvorschriften und Sicherheitsnormen



Umweltschutz
Elektroaltgeräte dürfen nicht über den Haushaltsmüll entsorgt werden. Nach Möglichkeit bitte über entsprechende Einrichtungen entsorgen. Lassen Sie sich bezüglich der sachgemäßen Entsorgung von Elektrowerkzeugen von der zuständigen Behörde oder dem Händler beraten.

Verzeichnis der technischen Symbole und Abkürzungen

V	Volt
~	Wechselspannung
A	Ämpere
n ₀	Leerlaufdrehzahl
Hz	Hertz
W, kW	Watt, Kilowatt
/min or min ⁻¹	(Umdrehungen) pro Minute

Technische Daten

Modellbezeichnung:	MOF001
Spannung:	220–240 V AC
Leistung:	1.400 W
Leerlaufdrehzahl:	8.000–21.000 min ⁻¹ (stufenlos regelbar)
Spannzangen:	¼" Zoll und 8 mm
Max. Fräserdurchmesser:	55 mm/50 mm (bei Verwendung mit WX7RT001)
Frästiefeinstellung:	1) Grobeinstellung 2) Drehgriffeinstellung 3) Feinjustierung
Eintauchtiefe:	59 mm
Isolationsklasse:	□
Gerätgewicht:	5,97 kg

Geräusch- und Vibrationsinformationen:

Schalldruckpegel L_{pA}: 84,1dB(A)

Schalleistungspegel L_{WA}: 95,1dB(A)

Unsicherheit K: 0,567dB

Hand-Arm-Vibration a_h: 6,285m/s²

Unsicherheit k: 0,74m/s²

Der Schallintensitätspegel kann für den Bediener 85 dB(A) übersteigen und Lärmschutzmaßnahmen sind notwendig.

Aufgrund der fortlaufenden Weiterentwicklung unserer Produkte können sich die technischen Daten von Triton-Produkten ohne vorherige Ankündigung ändern.

WARNUNG: Tragen Sie in Bereichen, in denen der Lärmpegel 85 dB(A) überschreitet, unbedingt angemessenen Gehörschutz und begrenzen Sie nach Möglichkeit die Belastungsdauer. Sollte trotz Gehörschutz Unbehagen irgendeiner Art auftreten, beenden Sie die Arbeit unverzüglich und überprüfen Sie den Gehörschutz auf korrekten Sitz und Funktion und stellen Sie sicher, dass dieser einen angemessenen Schutz für den Lärmpegel bietet, der von den verwendeten Werkzeugen ausgeht.

WARNUNG: Bei der Benutzung mancher Werkzeuge wird der Benutzer Vibrationen ausgesetzt, welche zum Verlust des Tastsinns, zu Taubheitsgefühl, Kribbeln und zu einer Verminderung der Handgrieffkraft führen können. Langfristige Belastung kann zu chronischen Beschwerden führen. Begrenzen Sie, falls nötig, die Exposition zu Vibrationen und tragen Sie vibrationsmindernde Handschuhe. Verwenden Sie dieses Werkzeug nicht mit kalten Händen, da Vibrationen bei Temperaturen unter dem individuellen Komfortbereich eine stärkere Wirkung zeigen. Beurteilen Sie die Vibrationsbelastung unter Zuhilfenahme der Technischen Daten des jeweiligen Werkzeuges und bestimmen Sie die zulässige Belastungsdauer und -häufigkeit.

Die in den Technischen Daten angegebenen Geräusch- und Vibrationsinformationen werden nach EN 60745 bzw. vergleichbaren internationalen Standards bestimmt. Die angegebenen Werte beziehen sich auf eine normale Benutzung des Werkzeuges unter normalen Arbeitsbedingungen. Schlecht gewartete, inkorrekt montierte und unsachgemäß verwendete Werkzeuge können erhöhte Schallpegel und Vibrationswerte aufweisen. Weitere Informationen zur EU-Vibrationsrichtlinie und zu Schall- sowie Vibrationsbelastungen, die auch für Heimanwender relevant sein können, finden Sie auf den Seiten der Europäischen Agentur für Sicherheit und Gesundheitsschutz am Arbeitsplatz: www.osha.europa.eu.

Allgemeine Sicherheitshinweise

WARNUNG! Lesen Sie alle Sicherheitshinweise und Anweisungen. Versäumnisse bei der Einhaltung der Sicherheitshinweise und Anweisungen können elektrischen Schlag, Brand und/oder schwere Verletzungen verursachen.

WARNUNG! Dieses Gerät darf nicht von Personen (wie z.B. Kindern) mit eingeschränkter körperlicher oder geistigen Fähigkeiten oder von Personen ohne Erfahrung im Umgang mit einem solchen Gerät betrieben werden, außer wenn sie von einer für ihre persönliche Sicherheit verantwortlichen Person in der Benutzung unterwiesen worden sind und dabei beaufsichtigt werden. Kinder müssen beaufsichtigt werden, um sicherzustellen, dass sie das Gerät nicht als Spielzeug verwenden.

Bewahren Sie alle Sicherheitshinweise und Anweisungen für die Zukunft auf.

Der in den Sicherheitshinweisen verwendete Begriff „Elektrowerkzeug“ bezieht sich auf netzbetriebene Elektrowerkzeuge (mit Netzkabel) und auf akkubetriebene Elektrowerkzeuge (ohne Netzkabel).

1) Arbeitsplatzsicherheit

- Halten Sie Ihren Arbeitsbereich sauber und gut beleuchtet.** Unordnung oder unbeluchtete Arbeitsbereiche können zu Unfällen führen.
- Arbeiten Sie mit dem Elektrowerkzeug nicht in explosionsgefährdeter Umgebung, in der sich brennbare Flüssigkeiten, Gase oder Stäube befinden.** Elektrowerkzeuge erzeugen Funken, die den Staub oder die Dämpfe entzünden können.
- Halten Sie Kinder und andere Personen während der Benutzung des Elektrowerkzeugs fern.** Bei Ablenkung können Sie die Kontrolle über das Gerät verlieren.

2) Elektrische Sicherheit

- Der Anschlussstecker des Elektrowerkzeugs muss in die Steckdose passen.** Der Stecker darf in keiner Weise verändert werden. Verwenden Sie keine Adapterstecker gemeinsam mit geschützten Elektrowerkzeugen. Unveränderte Stecker und passende Steckdosen verringern das Risiko eines elektrischen Schlages.
- Vermeiden Sie Körperkontakt mit geerdeten Oberflächen wie von Rohren, Heizungen, Herden und Kühlschränken.** Es besteht ein erhöhtes Risiko durch elektrischen Schlag, wenn Ihr Körper geerdet ist.
- Halten Sie Elektrowerkzeuge von Regen oder Nässe fern.** Das Eindringen von Wasser in ein Elektrowerkzeug erhöht das Risiko eines elektrischen Schlages.
- Zweckentfremden Sie das Kabel nicht, um das Elektrowerkzeug zu tragen, aufzuhängen oder um den Stecker aus der Steckdose zu ziehen.** Halten Sie das Kabel fern von Hitze, Öl, scharfen Kanten oder sich bewegenden Geräteteilen. Beschädigte oder verwickelte Kabel erhöhen das Risiko eines elektrischen Schlages.
- Wenn Sie mit einem Elektrowerkzeug im Freien arbeiten, verwenden Sie nur Verlängerungskabel, die auch für den Außenbereich geeignet sind.** Die Anwendung eines für den Außenbereich geeigneten Verlängerungskabels verringert das Risiko eines elektrischen Schlages.

3) Sicherheit von Personen

- Seien Sie aufmerksam, achten Sie darauf, was Sie tun, und gehen Sie mit Vernunft in die Arbeit mit einem Elektrowerkzeug.** Benutzen Sie kein Elektrowerkzeug, wenn Sie müde sind oder unter dem Einfluss von Drogen, Alkohol oder Medikamenten stehen. Ein Moment der Unachtsamkeit beim Gebrauch des Elektrowerkzeugs kann zu ernsthaften Verletzungen führen.
 - Tragen Sie persönliche Schutzausrüstung und immer eine Schutzbrille.** Das Tragen persönlicher Schutzausrüstung, wie Staubmaske, rutschfeste Sicherheitsschuhe, Schutzhelm oder Gehörschutz, je nach Art und Einsatz des Elektrowerkzeugs, verringert das Risiko von Verletzungen.
 - Vermeiden Sie eine unbeabsichtigte Inbetriebnahme.** Vergewissern Sie sich, dass das Elektrowerkzeug ausgeschaltet ist, bevor Sie es an die Stromversorgung und/oder den Akku anschließen, es aufnehmen oder tragen. Wenn Sie beim Tragen des Elektrowerkzeugs den Finger am Schalter haben oder das Gerät eingeschaltet an die Stromversorgung anschließen, kann dies zu Unfällen führen.
 - Entfernen Sie Einstellwerkzeuge oder Schraubenschlüssel, bevor Sie das Elektrowerkzeug einschalten.** Ein Werkzeug oder Schlüssel, der sich in einem drehenden Geräteteil befindet, kann zu Verletzungen führen.
 - Vermeiden Sie eine unnatürliche Körperhaltung.** Sorgen Sie für einen sicheren Stand und halten Sie jederzeit das Gleichgewicht. Auf diese Weise lässt sich das Elektrowerkzeug in unerwarteten Situationen besser kontrollieren.
 - Tragen Sie geeignete Kleidung.** Tragen Sie keine weite Kleidung oder Schmuck. Halten Sie Haare, Kleidung und Handschuhe fern von sich bewegenden Teilen. Lockere Kleidung, Schmuck oder lange Haare können von sich bewegenden Teilen erfasst werden.
 - Wenn Staubabsaugung- und -auffangeinrichtungen montiert werden können, vergewissern Sie sich, dass diese angeschlossen sind und richtig verwendet werden.** Verwendung einer Staubabsaugung kann Gefährdungen durch Staub verringern.
- ## 4) Verwendung und Behandlung des Elektrowerkzeugs
- Überlasten Sie das Gerät nicht.** Verwenden Sie für Ihre Arbeit das dafür bestimmte Elektrowerkzeug. Mit dem passenden Elektrowerkzeug arbeiten Sie besser und sicherer im angegebenen Leistungsbereich.
 - Benutzen Sie kein Elektrowerkzeug, dessen Schalter defekt ist.** Ein Elektrowerkzeug, das sich nicht mehr ein- oder ausschalten lässt, ist gefährlich und muss repariert werden.
 - Ziehen Sie den Stecker aus der Steckdose und/oder entfernen Sie den Akku, bevor Sie Geräteeinstellungen vornehmen, Zubehörteile wechseln oder das Gerät weglegen.** Diese Vorsichtsmaßnahme verhindert den unbeabsichtigten Start des Elektrowerkzeugs.

- Bewahren Sie unbenutzte Elektrowerkzeuge außerhalb der Reichweite von Kindern auf.** Lassen Sie Personen das Gerät nicht benutzen, die mit diesem nicht vertraut sind oder diese Anweisungen nicht gelesen haben. Elektrowerkzeuge sind gefährlich, wenn sie von unerfahrenen Personen benutzt werden.
 - Pflegen Sie Elektrowerkzeuge mit Sorgfalt.** Kontrollieren Sie, ob bewegliche Teile einwandfrei funktionieren und nicht klemmen, ob Teile gebrochen oder so beschädigt sind, dass die Funktion des Elektrowerkzeugs beeinträchtigt ist. Lassen Sie beschädigte Teile vor dem Einsatz des Gerätes reparieren. Viele Unfälle haben ihre Ursache in schlecht gewarteten Elektrowerkzeugen.
 - Halten Sie Schneidwerkzeuge scharf und sauber.** Sorgfältig gepflegte Schneidwerkzeuge mit scharfen Schneidkanten verkleimen sich weniger und sind leichter zu führen.
 - Verwenden Sie Elektrowerkzeug, Zubehör, Einsatzwerkzeug usw. entsprechend diesen Anweisungen.** Berücksichtigen Sie dabei die Arbeitsbedingungen und die auszuführende Tätigkeit. Der Gebrauch von Elektrowerkzeugen für andere als die vorgesehenen Anwendungen kann zu gefährlichen Situationen führen.
- WARNUNG!** In Australien darf dieses Gerät nur unter Verwendung einer Fehlerstromschutzeinrichtung (FI-Schalter) mit einem Bemessungsfehlerstrom von höchstens 30 mA an die Spannungsversorgung angeschlossen werden.
- ## 5) Service
- Lassen Sie Ihr Elektrowerkzeug nur von qualifiziertem Fachpersonal und nur mit Original-Ersatzteilen reparieren.** Damit wird sichergestellt, dass die Sicherheit des Elektrowerkzeugs erhalten bleibt.

Zusätzliche Sicherheitshinweise für Tauch- und Oberfräsen



WARNUNG!

- Halten Sie das Elektrowerkzeug nur an den isolierten Griffflächen, da der Fräser das eigene Netzkabel treffen kann.** Der Kontakt mit einer spannungsführenden Leitung kann auch metallene Geräteteile unter Spannung setzen und zu einem elektrischen Schlag führen.
 - Befestigen und sichern Sie das Werkstück mittels Zwingen oder auf andere Art und Weise an einer stabilen Unterlage.** Wenn Sie das Werkstück nur mit der Hand oder gegen Ihren Körper halten, bleibt es instabil, was zum Verlust der Kontrolle führen kann.
 - Falls das Netzkabel ersetzt werden muss, darf dies nur durch den Hersteller oder einen seiner zugelassenen Vertreter erfolgen, um Sicherheitsrisiken auszuschließen.**
 - Dieses Gerät darf nur unter Verwendung einer Fehlerstromschutzeinrichtung (FI-Schalter) mit einem Bemessungsfehlerstrom von höchstens 30 mA an die Spannungsversorgung angeschlossen werden.**
- Verwenden Sie Sicherheitsausrüstung einschließlich Schutzbrille oder Gesichtsschutz, Gehörschutz und Staubschutzmaske sowie Schutzkleidung einschließlich Schutzhandschuhen.**
 - Lappen, Tücher, Kabel, Bindfäden, Seile u.ä. dürfen niemals im Arbeitsbereich liegen gelassen werden.**
 - Stellen Sie vor Arbeitsbeginn sicher, dass die Netzspannung der auf dem Typenschild des Gerätes angegebenen Spannung entspricht.**
 - Stellen Sie bei Verwendung eines Verlängerungskabels sicher, dass sein Amperewert für das Elektrowerkzeug zulässig ist und sich in einem elektrischen sicheren Zustand befindet.**
 - Wickeln Sie Verlängerungskabel vollständig von der Kabeltrommel ab, um ein mögliches Überhitzen zu verhindern.**
 - Verwenden Sie geeignete Suchgeräte, um verborgene Versorgungsleitungen aufzuspüren, oder ziehen Sie die örtliche Versorgungsgesellschaft hinzu.** Kontakt mit Elektroleitungen kann zu Feuer und elektrischem Schlag führen. Beschädigung einer Gasleitung kann zur Explosion führen. Eindringen in eine Wasserleitung verursacht Sachschädigung oder kann einen elektrischen Schlag verursachen.
 - Vergewissern Sie sich, dass sämtliche Fremdkörper wie Nägel und Schrauben aus dem Werkstück entfernt wurden, bevor Sie die Arbeit aufnehmen.**
 - Lassen Sie Vorsicht im Umgang mit Fräsern walten, denn sie können äußerst scharf sein.**
 - Überprüfen Sie den Fräser vor dem Gebrauch sorgfältig auf Schäden und Risse. Ersetzen Sie beschädigte und rissige Fräser umgehend.**
 - Achten Sie darauf, dass die verwendeten Fräser scharf sind und sachgemäß gepflegt werden.** Stumpfe Schneidkanten sind oft Ursache eines Kontrollverlusts über das Gerät, der sich z.B. durch Blockieren und übermäßige Wärmebildung zeigt und zu Verletzungen führen kann.
 - Halten Sie die Oberfräse stets mit beiden Händen und stellen Sie sicher, dass sie fest in Ihren Händen liegt, bevor Sie mit der Arbeit beginnen.**
 - Halten Sie die Handgriffe und Griffflächen trocken, sauber und öl- und fettfrei, damit das Gerät während des Gebrauchs sicher und fest gehalten werden kann.**
 - Schalten Sie das Gerät ein und lassen Sie es eine Weile laufen, bevor Sie einen Schnitt vornehmen.** Achten Sie dabei auf mögliche Vibrationen, die auf einen unsachgemäß eingesetzten Fräser hinweisen können.
 - Seien Sie sich der Drehrichtung des Fräasers und der Vorschubrichtung bewusst.**
 - Halten Sie die Hände vom Schnittbereich und dem Fräser fern.** Halten Sie mit einer Hand den Hauptgriff und mit der anderen Hand den Zusatzgriff oder eine der isolierten Griffflächen.

- p) Schalten Sie die Oberfräse niemals ein, wenn der Fräser das Werkstück berührt.
- q) Sorgen Sie dafür, dass die Eintauchfeder stets montiert ist, wenn das Gerät zum handgeführten Fräsen verwendet wird.
- r) Vergewissern Sie sich, dass der Fräser zum völligen Stillstand gekommen ist, bevor die Spannange arretiert wird.
- s) Die zulässige Drehzahl des Fräasers muss mindestens so hoch sein wie die Höchstdrehzahl des Elektrowerkzeugs.
- t) Nach dem Einsatz können Teile des Fräasers heiß sein. Berühren Sie ihn daher zum Schutz vor Verbrennungen nicht unmittelbar nach dem Gebrauch.
- u) Verhindern Sie, dass Geräteteile mit brennbaren Materialien in Berührung kommen können.
- v) Der Fräsaufschlag muss der Spannanzengröße der Oberfräse genau entsprechen. Nicht ordnungsgemäß eingesetzte Fräser laufen unruhig und vibrieren übermäßig, so dass es zu einem Kontrollverlust kommen kann.
- w) Betätigen Sie die Spindelarretierung nicht und stellen Sie das Gerät nicht auf Fräserwechselmodus, während die Oberfräse läuft.
- x) Halten Sie den ausgeübten Druck während des Fräsvorgangs konstant und lassen Sie den Fräser die Schnittgeschwindigkeit vorgeben. Wenden Sie keinen übermäßigen Druck an, da dies den Motor überlasten würde.
- y) Sorgen Sie dafür, dass Typenschilder und Sicherheitshinweise am Gerät immer gut lesbar sind. Unkenntliche und beschädigte Schilder müssen ersetzt werden.
- z) Beim Betrieb der Oberfräse sollten Sie stets auf ein mögliches Blockieren des Fräasers im Werkstück und einen dadurch hervorgerufenen Verlust der Kontrolle über das Gerät vorbereitet sein. Halten Sie die Oberfräse daher stets gut fest und lassen Sie den Ein-/Ausschalter in einem derartigen Fall sofort los.

- Überprüfen Sie nach dem Einschalten der Oberfräse, dass der Fräser rund läuft (d.h. nicht „eiert“) und dass keine zusätzliche Vibration aufgrund fehlerhafter Montage des Fräasers auftritt. Beim Betrieb einer Oberfräse mit inkorrekt eingesetztem Fräser drohen schwere Verletzungen infolge eines Kontrollverlusts über das Gerät.
- Achten Sie unbedingt darauf, den Motor nicht zu überlasten, wenn Sie Fräser mit einem Durchmesser über 50 mm (2 Zoll) einsetzen. Sorgen Sie für eine sehr niedrige Vorschubgeschwindigkeit und/oder nehmen Sie mehrere Fräsdurchgänge mit jeweils geringer Spanabnahme vor, um eine Überlastung des Motors zu vermeiden.
- Schalten Sie das Gerät nach Beendigung des Arbeitsdurchgangs aus und warten Sie stets, bis der Fräser zum völligen Stillstand gekommen ist, bevor Sie das Gerät vom Werkstück abheben.
- Trennen Sie das Gerät stets vom Stromnetz, bevor Sie Einstellungen, Wartungsarbeiten u.ä. durchführen.

WARNUNG! Bei der Arbeit mit Elektrowerkzeugen kann Giftstaub erzeugt werden. Werkstücke können chemisch behandelt worden sein und eine Gesundheitsgefahr darstellen. Natürliche und Verbundmaterialien können giftige Substanzen enthalten. Ältere Farben und Lacke enthalten mitunter Blei oder andere Schadstoffe. Setzen Sie sich durch die Arbeit mit einer Oberfräse erzeugtem Staub nicht über längere Zeiträume aus. Vermeiden Sie Haut- und Augenkontakt mit dem entstehenden Staub und nehmen Sie ihn keinesfalls mit dem Mund auf, um die Aufnahme gesundheitsschädlicher Stoffe zu verhindern. Arbeiten Sie nach Möglichkeit in gut belüfteter Umgebung. Verwenden Sie eine geeignete Staubschutzmaske und möglichst auch eine Entstaubungsanlage. Bei häufigerer Exposition ist es umso wichtiger, dass sämtliche Schutzmaßnahmen eingehalten und Schutz-ausrüstung mit höherem Schutzniveau verwendet wird.

Geräteübersicht

1. Revolveranschläge
2. Spannfutter
3. Schaftsperrstift
4. Tiefenanschlag
5. Flügelschraube zur Tiefenanschlagsarretierung
6. Tiefenhub-Wahlschalter
7. Drehgriff
8. Drehgrifftring
9. Bürstenkappen
10. Feineinsteller
11. Motor
12. Netzschalter
13. Zurückschiebbare Schalterabdeckung
14. Eintauchfederkappe
15. Drehzahregler
16. Spannhebel zur Frästiefenarretierung
17. Schutzhauben
18. Staubsauganschluss
19. Kreisschneider-Gelenkkopf
20. Gleitplatten-Montageknöpfe
21. Anschlag
22. Spannanzge (Größen: siehe Technische Daten)
23. Gabelschlüssel

24. Gleitplattenverlängerung
25. Tischhöhen-Einstellkurbel
26. Tischhöhen-Einstellkurbelanschuss

Bestimmungsgemäße Verwendung

Handgeführte Tauchfräse mit Netzanschluss. Zum Profilieren und Anfertigen von Nuten, Kanten und Langlöchern in Naturholz und Holzverbundmaterial. Lässt sich unter Verwendung des Triton-Frästisches, des Triton-Workcenters oder eines anderen, entsprechend geeigneten Tischsystems auch stationär montieren.

Auspacken des Gerätes

- Packen Sie Ihr Gerät vorsichtig aus und überprüfen Sie es. Machen Sie sich vollständig um allen seinen Eigenschaften und Funktionen vertraut.
- Vergewissern Sie sich, dass sämtliche Teile des Gerätes vorhanden und in einwandfreiem Zustand sind.
- Sollten Teile fehlen oder beschädigt sein, lassen Sie diese ersetzen, bevor Sie das Gerät verwenden.

Vor Inbetriebnahme

⚠ WARNUNG! Trennen Sie das Gerät stets vom Stromnetz, bevor Sie Zubehörwechsel oder Einstellungsänderungen vornehmen.

Spannange und Fräser montieren

Hinweis: Tragen Sie zum Schutz vor den scharfen Schneidkanten bei Fräserwechseln stets Schnittschutzhandschuhe.

1. Stellen Sie die Fräse umgedreht auf eine feste, flache Oberfläche. Der Motor muss dabei vollkommen still stehen und das Netzkebl vom Stromnetz getrennt sein.
2. Tauchen Sie die Fräse auf ihre volle Frästiefe ab, indem Sie den Drehgriff (8) eindrücken und den Drehgriff (7) im Uhrzeigersinn drehen, bis die Spannange (22) aus der Grundplatte hinausragt (siehe Abb. C).

Hinweis: Vergewissern Sie sich, dass der Tiefenanschlag (4) vollständig eingezogen ist (siehe Abschnitt „Tiefenanschlag und Revolver“). Die Spannange sollte nur durch die Grundplatte ragen, so dass der Zugang mit dem Gabelschlüssel leicht möglich ist.

3. Lösen Sie die Spannange mit dem mitgelieferten Gabelschlüssel (23) durch Drehen entgegen dem Uhrzeigersinn (siehe Abb. D).
4. Setzen Sie die gewünschte Spannange in das Spannfutter (2) ein, indem Sie die Spannange im Uhrzeigersinn eindrehen.
5. Setzen Sie den Fräser in die Spannange ein und achten Sie dabei darauf, dass der Schaft mindestens zur Hälfte bzw. 20 mm (je nachdem, welcher Wert größer ist) in der Spannange sitzt. Drehen Sie die Spannange leicht mit dem Gabelschlüssel (23), bis die Spannanzverriegelung greift. Ziehen Sie den Fräser anschließend durch Drehen des Gabelschlüssels im Uhrzeigersinn fest.
6. Bringen Sie die Fräse wieder in eine normale Frästiefe. Dadurch wird die Spannanzverriegelung gelöst und die zurückschiebbare Schalterabdeckung freigegeben, so dass der Netzschalter (12) zugänglich wird.

Absauganschluss

Hinweis: Dieses Triton-Tauchfräse verfügt über einen Staubsauganschluss (18) zur Spanabfuhr über dem Frässchnitt. An diesen Stutzen lässt sich ein Schlauch mit einem Außendurchmesser von 38 mm (1½ Zoll) anschließen. Er ist außerdem mit dem Triton-Staubsaammelbehälter (Art.-Nr. DCA300) und dem Triton-Staubsaugadapter (Art.-Nr. TDPADIN) kompatibel; über letzteren lassen sich Schläuche anderer Anbieter anschließen.

- Der Schlauch wird über ein Linksgewinde (d.h. im Gegenuhrzeigersinn) angebracht.

Gleitplattenverlängerung und Anschlag montieren

Hinweis: Halten Sie bei Verwendung der Fräse mit montierter Gleitplatte die lange Gleitplattenseite mit einer Hand an das Werkstück gedrückt und halten Sie mit der anderen Hand den Griff auf der entgegengesetzten Seite der Tauchfräse.

1. Lösen Sie die beiden Gleitplatten-Montageknöpfe (20). Auf diese Weise können die Montagegestifte in den Befestigungsbohrungen an der Gleitplattenverlängerung (24) greifen.
2. Drehen Sie die Tauchfräse und die Gleitplattenverlängerung um.
3. Drücken Sie die Gleitplatten-Montageknöpfe an der Tauchfräse ein, damit die Montagegestifte sichtbar werden.
4. Richten Sie die Montagegestifte auf die Befestigungsbohrungen an der Gleitplattenverlängerung (24) aus und schieben Sie sie in die Schlüsselochschlitze (siehe Abb. E).

Hinweis: Die Gleitplattenverlängerung sollte an der Seite der Fräse montiert werden, auf der die zusätzliche Führung benötigt wird. Achten Sie darauf, dass sich der Netzschalter (12) auf der Seite mit der geringeren Auskragung befindet, wenn Sie Kantenarbeiten durchführen möchten.

5. Ziehen Sie die Gleitplatten-Montageknöpfe fest an, um die Tauchfräse so an der Gleitplattenverlängerung zu fixieren.
6. Um den Anschlag (21) anzubringen, lösen Sie die Anschlagknöpfe und schieben Sie den Anschlag in der Gleitplattenschiene entlang (siehe Abb. F). Fixieren Sie ihn in der gewünschten Stellung, indem Sie beide Anschlagknöpfe anziehen.

Hinweis: Bringen Sie den Anschlag zum Fräsen von Nuten, die nicht an einer Kante liegen, an der langen Gleitplattenseite an.

Hinweis: Bringen Sie den Anschlag bei Kantearbeiten mit einem Fräser ohne Anlauflager an der kurzen Gleitplattenseite an (siehe Abb. G).

Hinweis: Falls Sie Fräser mit sehr großem Durchmesser verwenden, ist es gegebenenfalls notwendig, mithilfe der Schraubeneichen Holzblöcke an den Anschlagflächen zu befestigen, um so zu verhindern, dass der Fräser den Anschlag berührt.

Bedienung

! WARNUNG! Tragen Sie bei der Arbeit mit diesem Gerät stets angemessenen Augen-, Atem- und Gehörschutz sowie geeignete Schutzhandschuhe.

Ein- und Ausschalten

Hinweis: Bei Anschluss der Fräse ans Stromnetz leuchtet der Netzschalter (12) sowohl in der „Ein-“, als auch in der „Aus“-Stellung.

Hinweis: Die zurückschiebbare Schalterabdeckung (13) verhindert ein unbeabsichtigtes Einschalten der Fräse und muss zurückschoben werden, bevor die Fräse eingeschaltet werden kann (siehe Abb. A). Die Abdeckung bleibt so lange offen, bis die Fräse ausgeschaltet wird.

1. Bringen Sie die Tauchfräse in die maximale Frästiefeneinstellung und sorgen Sie dafür, dass der Fräser beim Einschalten des Gerätes keine anderen Gegenstände berühren kann.
2. Schließen Sie das Netzkabel ans Stromnetz an und schieben Sie die zurückschiebbare Schalterabdeckung zurück, um Zugriff auf den Netzschalter zu erhalten.
3. Stellen Sie den Netzschalter zum Einschalten der Tauchfräse auf I (siehe Abb. B). Solange der Netzschalter auf I steht, kann sich die zurückschiebbare Schalterabdeckung nicht über den Netzschalter zurückschieben.
4. Stellen Sie den Netzschalter auf 0, um das Gerät auszuschalten. Die zurückschiebbare Schalterabdeckung schiebt sich nun selbstständig in ihre Ausgangsposition zurück.

Drehzahlregelung

Hinweis: Die genauen Drehzahlstellungen der Tauchfräse sind nicht ausschlaggebend; allgemein gilt, dass die höchste Drehzahl, die nicht zu Brandspuren auf dem Werkstück führt, gewählt werden sollte. Richten Sie sich stets nach den maximalen Drehzahlbegrenzungen des Fräserherstellers, sofern angegeben.

- Ein Betrieb bei reduzierter Drehzahl erhöht die Gefahr einer Beschädigung der Fräse durch Überlastung. Wählen Sie besser sehr langsame Vorschubgeschwindigkeiten und/oder nehmen Sie mehrere flache Frässchnitte vor.
- Der Drehzahlregler (15) ist mit den Ziffern 1 bis 5 gekennzeichnet, die ungefähr den nachstehenden Drehzahlen und Fräserdurchmessern entsprechen. Stellen Sie die gewünschte Drehzahl am Drehzahlregler ein (siehe Abb. H).

Einstellung	min-1	Fräserdurchmesser
5	21.000	Bis 25 mm
4	18.000	25-50 mm
3	14.500	50-65 mm
2	11.000	Über 65 mm
1	8.000	Nur bei Brandspuren verwenden

Frästiefe einstellen

Hinweis: Senken Sie den Fräser zum Arretieren in der benötigten Frästiefe ab und drehen Sie den Spannhebel zur Frästiefenarretierung (16) in die niedrigere Position. Dadurch wird der Fräskopf in dieser Stellung fixiert.

- Je nach gewünschter Genauigkeit und Steuerungsmöglichkeit kann zwischen den folgenden drei Frästiefeneinstellungen gewählt werden:

Grobeinstellung

1. Grobeinstellungen lassen sich am Tiefenhub-Wahlschalter (6) einstellen. Drücken Sie dazu den Schalter, bis er im Griff nach innen einrastet (siehe Abb. I).
2. Lösen Sie den Spannhebel zur Frästiefenarretierung (16). Drücken Sie den Gerätekörper herunter, bis die benötigte Tiefe erreicht ist. Legen Sie den Spannhebel zum Feststellen wieder um.

Hinweis: Die Position des Spannhebels lässt sich verändern, indem seine Halteschraube entfernt und der Hebel in der gewünschten Position wieder auf die Schraube gesetzt wird. Ziehen Sie sie anschließend gut an.

Drehgriffeinstellung

1. Die Fräse lässt sich auch durch Drehen des Drehgriffs (7) vornehmen.
2. Lösen Sie dazu den Tiefenhub-Wahlschalter (6) sorgen Sie dafür, dass er mit der Grifffläche bündig ist (siehe Abb. J). Vergewissern Sie sich, dass der Spannhebel zur Frästiefenarretierung (15) nicht arretiert ist.
3. Ziehen Sie den Drehgriff (8) nach innen, um den Drehgriff freizugeben.
4. Geben Sie den Spannhebel zur Frästiefenarretierung (16) frei und drehen Sie den Drehgriff, bis die gewünschte Schnitttiefe erreicht ist. Lassen Sie den Drehgriff los und arretieren Sie den Spannhebel.

Feinjustierung

Achtung! Nur im Drehgriffmodus zu verwenden!

1. Lösen Sie den Tiefenhub-Wahlschalter (6) und achten Sie darauf, dass der Spannhebel zur Frästiefenarretierung (16) nicht arretiert ist.

Hinweis: Wenn der Feininsteller (10) gedreht wird, während der Spannhebel zur Frästiefenarretierung (16) arretiert ist, beginnt der Feininsteller unter Klickgeräuschen leer zu laufen und die Frästiefe bleibt unverändert.

2. Drehen Sie den Feininsteller im Uhrzeigersinn, um die Frästiefe zu erhöhen und gegen den Uhrzeigersinn, um die Frästiefe zu verringern. Drehen Sie den Feininsteller so lange, bis die benötigte Frästiefe erreicht ist (siehe Abb. K).

Hinweis: Wenn die maximale Eintauchtiefe erreicht ist, ist beim Drehen des Feininstellers ein stärkerer Widerstand spürbar und er beginnt, unter Klickgeräuschen leer zu laufen.

3. Arretieren Sie den Spannhebel, insbesondere bei großen Frästiefen.

Tiefenanschlag und Revolver

1. Die Tiefen- (4) und Revolveranschläge (1) ermöglichen ein exaktes Voreinstellen von bis zu drei verschiedenen Frästiefen.

2. Lösen Sie die Flügelschraube zur Tiefenanschlagarretierung (5) und ziehen Sie den Tiefenanschlag (4) vollständig ein. Ziehen Sie die Flügelschraube dann wieder an (siehe Abb. L).

3. Drehen Sie die Revolverstangen in die gewünschte Eintauchtiefe und orientieren Sie sich dabei an den Skalen an der Revolverstange (siehe Abb. M).

Hinweis: Um die Revolverstangen zu verstellen, drehen Sie die gesamte Revolvereinheit, bis sie sich mit dem Tiefenanschlag deckt (siehe Abb. N).

4. Setzen Sie den benötigten Fräser in die Spannanzug (22) ein und passen Sie die Frästiefe an, bis die Fräsespitze das Werkstück berührt.

5. Drehen Sie den Revolver, bis sich die Revolverstange in einer Linie mit dem Tiefenanschlag befindet. Geben Sie den Tiefenanschlag frei, so dass er an der Revolverstange anliegt, und ziehen Sie die Flügelschraube zur Tiefenanschlagarretierung dann wieder fest. Die Eintauchtiefe ist nun auf null eingestellt (siehe Abb. O).

6. Drehen Sie die Revolveranschläge, bis die Revolverstange mit der gewünschten Frästiefe auf einer Höhe mit dem Tiefenanschlag verläuft.

Fräsvorgang

Hinweis: Fräsen Sie niemals im Freihandbetrieb ohne Führungsvorrichtung wie beispielsweise einem Fräser mit Anlauflager, dem mitgelieferten Führungsanschlag oder einer Art Parallelanschlag (siehe Abbildung P).

1. Verwenden Sie stets beide Hände zur Bedienung der Oberfräse und sorgen Sie dafür, dass Ihr Werkstück fest eingespannt ist, um ein Verrutschen während der Bearbeitung zu verhindern.
2. Warten Sie, bis der Motor seine volle Betriebsgeschwindigkeit erreicht hat.
3. Senken Sie den Fräser auf das Werkstück ab und bewegen Sie dabei langsam den Fräser. Achten Sie darauf, dass die Gleitplatte flach an das Werkstück gehalten bleibt.
4. Beim Kantenträsen muss die Bearbeitung in Bezug auf die Fräsrichtung auf der linken Werkstückseite erfolgen (siehe Abb. Q). Halten Sie den Anpressdruck konstant und lassen Sie den Fräser das Material stetig abtragen. Knoten und andere Unregelmäßigkeiten im Holz verlangsamen den Materialabtrag.

Hinweis: Nehmen Sie Außenschnitte entgegen dem Uhrzeigersinn und Innenschnitte im Uhrzeigersinn vor, um ein Ratteln des Fräasers zu verhindern.

Hinweis: Durch zu schnellen Vorschub des Fräasers kann es zu unbefriedigenden Fräsergebnissen und einer Überlastung des Motors kommen. Durch zu langsamen Vorschub kann ein Überhitzen des Werkstücks verursacht werden.

Hinweis: Im Normalbetrieb wird der Fräskopf nach dem Einschalten der Fräse eingetaucht.

Hinweis: Betreiben Sie die Tauchfräse nicht umgedreht, es sei denn, sie ist fest an einem Frästisch (z.B. von Triton) mit ausreichend funktionstüchtigen Schutzvorrichtungen montiert.

Mehrere Frässchnitte vornehmen

1. Durch die Revolveranschläge (1) kann die maximale Frästiefe in einer vom Bediener bestimmbaren Anzahl an Frässchnitten erreicht werden. Jede Revolverstufe lässt sich am Stellrad der Revolverstange voreinstellen.
2. Drehen Sie die Revolveranschläge so, dass der Tiefenanschlag beim Eintauchen der Fräse die höchste voreingestellte Revolverstange berührt. Der erste Frässchritt kann nun vorgenommen werden.
3. Nehmen Sie die nächsten Frässchnitte vor, während Sie die Revolveranschläge drehen und die Revolverstangentiefe bei Bedarf für jeden Frässchnitt anpassen, bis die volle Frästiefe erreicht ist.

Kreisbögen fräsen

1. Montieren Sie die Gleitplattenverlängerung (24) ohne den Anschlag an der Fräse.
2. Nehmen Sie den Kreisschneider-Gelenkkopf (19) von der Gleitplattenverlängerung ab und bringen Sie sie mithilfe eines kleinen Nagels oder einer Schraube, der/die durch eines der Löcher im Kreisschneider-Gelenkkopf geführt wird, mittig auf Ihrem Werkstück an (siehe Abb. R). Belassen Sie die Schraube des Gelenkkopfs an Ort und Stelle.
3. Senken Sie die Fräse und die Gleitplatte über dem Gelenkkopf ab und bringen Sie die Untergleitscheibe und die Flügelmutter wieder an (siehe Abb. S).
4. Führen Sie die ausgeschaltete Fräse an der Kreislinie entlang, um den Bogen zu überprüfen. Nehmen Sie gegebenenfalls notwendige Einstellungsänderungen vor.

5. Fräsen Sie den Kreisbogen in mehreren Arbeitsdurchgängen und erhöhen Sie die Frästiefe bei jedem Durchgang um beispielsweise 2 mm (siehe Abb. T). Nehmen Sie den Schnitt nicht in nur einem tiefen Fräsdurchgang vor.
- Durchtrennen des Werkstücks: Wenn Sie das Werkstück ganz durchtrennen möchten, befestigen Sie ein zweites Brett aus Restmaterial an der Unterseite Ihres Werkstücks. Fräsen Sie den Kreisbogen zunächst größer als benötigt. Wenn das Werkstück ganz durchtrennt ist, verringern Sie den Durchmesser und arbeiten Sie sich mit schmalen Fräsdurchgängen in der gesamten Tiefe zum gewünschten Durchmesser vor.

Stationäres Arbeiten

WARNUNG! Bei Verwendung mit dem Triton-Frästischmodul des Workcenters WX7RT001 beträgt der maximale Fräserdurchmesser 50 mm. Diese Einschränkung ergibt sich aus den Merkmalen des Workcenters.

Hinweis: Die Montage und Bedienung dieser Tauchfräse auf einem Frästisch muss entsprechend der mit dem Frästisch mitgelieferten Produktliteratur erfolgen.

Hinweis: Diese Tauchfräse wurde zwar für einen effizienten und komfortablen Betrieb auf den meisten Frästischen konzipiert, eignet sich aber besonders für den Triton-Frästisch RTA300.

Hinweis: Die Eintauchfeder muss wie folgt entfernt werden, bevor diese Fräse in einen Frästisch eingebaut werden kann:

1. Stellen Sie den Eintauchbereich der Fräse ganz nach unten und arretieren Sie den Spannhebel zur Frästiefenarretierung (15).
2. Lösen Sie die kleine Schraube neben der Eintauchfederkappe (14) mit ein paar Umdrehungen.
3. Halten Sie die Kappe gut fest, während die Spannung von der Feder genommen wird, um ein Herauspringen der Kappe zu verhindern. Drehen Sie die Kappe nun ein wenig gegen den Uhrzeigersinn und nehmen Sie sie ab (siehe Abb. U).
4. Entfernen Sie die Feder und bewahren Sie sie an einem sicheren Ort auf.
5. Setzen Sie die Eintauchfederkappe wieder ein und ziehen Sie die Schraube an.

Hinweis: Stellen Sie sicher, dass die Eintauchfeder wieder angebracht ist, bevor die Fräse wieder im Freihandbetrieb verwendet wird.

- Die Tischhöhen-Einstellkurbel (25) wird am Tischhöhen-Einstellkurbelanschluss (26) montiert. Sie ermöglicht eine einfache Höhenverstellung über Tischhöhe, wenn die Fräse am Frästisch montiert ist (siehe Abb. V).

Zubehör

- Ein umfangreiches Sortiment an Zubehör für dieses Gerät ist über Ihren Triton-Fachhändler erhältlich, darunter beispielsweise eine große Auswahl an Fräsern. Ersatzteile wie Kohlebürsten, Kopierhülsen und Spannzangen können ebenfalls über Ihren Triton-Fachhändler oder unter tools.paresonline.com bezogen werden.

Instandhaltung

! **WARNUNG!** Trennen Sie das Gerät stets vom Stromnetz, bevor Sie Inspektions-, Wartungs- oder Reinigungsarbeiten daran durchführen.

Allgemeine Überprüfung

- Überprüfen Sie alle Befestigungsschrauben in regelmäßigen Abständen auf festen Sitz, da sie sich mit der Zeit durch Vibration lockern können.
- Kontrollieren Sie das Netzkabel des Gerätes vor jedem Gebrauch auf Schäden und Verschleiß. Reparaturen müssen durch eine zugelassene Triton-Reparaturwerkstatt erfolgen. Dies gilt auch für mit dem Gerät verwendete Verlängerungskabel.

Reinigung

WARNUNG! Tragen Sie bei der Reinigung dieses Gerätes stets persönliche Schutzausrüstung einschließlich Augenschutz und Schutzhandschuhe.

- Halten Sie Ihr Gerät stets sauber. Durch Schmutz und Staub verschleien die inneren Teile schnell und die Lebensdauer des Gerätes wird verkürzt.
- Reinigen Sie das Gerät mit einer weichen Bürste oder einem trockenen Tuch.
- Verwenden Sie keinesfalls benzini- oder alkoholhaltige oder andere scharfe Reinigungsmittel. Falls eine Trockenreinigung nicht ausreichend ist, säubern Sie das Gerätegehäuse mit einem feuchten Lappen und einem milden Reinigungsmittel.
- Dieses Gerät darf niemals mit Wasser in Berührung kommen.
- Vergewissern Sie sich bei Inbetriebnahme stets, dass das Gerät absolut trocken ist.
- Die Entlüftungöffnungen mit sauberer, trockener Druckluft reinigen, sofern verfügbar.

Schmierung

- Schmieren Sie alle beweglichen Teile in regelmäßigen Abständen mit einem geeigneten Sprüschmiermittel.

Kohlebürsten

- Mit der Zeit unterliegen die Kohlebürsten des Motors dem Verschleiß.
- Wenn der Verschleiß der Bürsten fortgeschritten ist, kann dadurch die Motorleistung abnehmen, die Maschine kurzzeitig ausfallen oder es kann zu sichtbarer Funkenbildung kommen.
- Lassen Sie die Kohlebürsten bei derartigen Verschleißanzeichen von einem zugelassenen Vertragskundendienst ersetzen.
- Nehmen Sie zum Wechseln der Kohlebürsten die beiden Bürstentkappen (9) ab. Überprüfen Sie, dass die Schleiffläche sauber ist. Die abgenutzten Bürsten können nun vorsichtig gegen die neuen ausgetauscht werden. Bringen Sie anschließend beide Bürstentkappen wieder an.
- Lassen Sie die Fräse nach dem Einsetzen neuer Kohlebürsten zwei bis drei Minuten im Leerlauf laufen, damit sich die Kohlen einschleifen können. Dieser Vorgang ist oft erst nach mehrmaliger Inbetriebnahme des Gerätes vollständig abgeschlossen. Bis sich die Kohlebürsten eingeschleift haben, kann es weiterhin zu Funkenbildung kommen.
- Das Gerät kann stattdessen auch von einem zugelassenen Vertragskundendienst gewartet werden.

Lagerung

- Gerät an einem sicheren, trockenen Ort außerhalb der Reichweite von Kindern lagern.

Entsorgung

Beachten Sie bei der Entsorgung von defekten und nicht mehr reparablen Elektrowerkzeugen die geltenden Vorschriften und Gesetze.

- Elektrowerkzeuge und andere elektrische und elektronische Altgeräte nicht über den Hausmüll entsorgen.
- Lassen Sie sich von der zuständigen Behörde bezüglich der ordnungsgemäßen Entsorgung von Elektrowerkzeugen beraten.

Fehlerbehebung

Störung	Mögliche Ursache	Empfohlene Abhilfe
Kein Betrieb bei Betätigung des Netzschalters (12)	Keine Stromversorgung	Stromanschluss überprüfen
	Netzschalter defekt	Netzschalter von einem zugelassenen Triton-Vertragskundendienst ersetzen lassen
Ungenaues Fräsprofil	Tiefenanschlag (4) nicht genau eingestellt	Die Einstellung des Tiefenanschlags muss der durch die Einstellung der Revolveranschläge (1) begrenzten maximalen Frästiefe entsprechen
	Fräser bzw. Spannzange (22) falsch eingesetzt oder locker	Fräser bzw. Spannzange erneut einsetzen bzw. anziehen

Tauchfräse funktioniert nicht	Keine Stromversorgung	Prüfen, ob an der Steckdose Spannung anliegt
	Bürsten verschlissen oder klemmen	Netzstecker ziehen, Bürstenkappen (9) abnehmen und sicherstellen, dass die Kohlebürsten nicht beschädigt oder verschlissen sind
	Schalter defekt	Gerät von einem zugelassenen Triton-Vertragskundendienst warten lassen
	Motorkomponenten defekt oder kurzgeschlossen	Gerät von einem zugelassenen Triton-Vertragskundendienst warten lassen
Tauchfräse läuft bzw. arbeitet langsam	Fräser stumpf oder beschädigt	Fräser nachschärfen oder ersetzen
	Drehzahl zu niedrig eingestellt	Drehzahl erhöhen
	Motor überlastet	Druck auf Tauchfräse verringern
Übermäßige Vibration	Fräser falsch eingesetzt oder locker	Fräser erneut einsetzen bzw. ersetzen
	Fräser stumpf oder beschädigt	Fräser ersetzen
Übermäßige Funkenbildung im Motorgehäuse	Bürsten bewegen sich nicht frei	Netzstecker ziehen, Bürsten ausbauen und säubern bzw. ersetzen
	Motor beschädigt oder abgenutzt	Gerät von einem zugelassenen Triton-Vertragskundendienst warten lassen
Feineinsteller (10) macht Klickgeräusche oder lässt sich nicht einstellen	Spannhebel zur Frästiefenarretierung (16) arretiert	Spannhebel zur Frästiefenarretierung (16) lösen
	Ende des Einstellbereichs erreicht	Feineinsteller zurücksetzen und Frästiefe über den Tiefenschlag (4) einstellen
Ungewöhnliche Geräusche	Mechanisches Hindernis	Gerät von einem zugelassenen Triton-Vertragskundendienst warten lassen
	Innere Wicklungen beschädigt	Gerät von einem zugelassenen Triton-Vertragskundendienst warten lassen

Garantie

Zur Anmeldung Ihrer Garantie besuchen Sie bitte unsere Website

www.tritontools.com* und tragen dort Ihre persönlichen Daten ein.

Ihre Angaben werden (wenn nicht anders angewiesen) in unseren elektronischen

Verteiler aufgenommen, damit Sie Information über zukünftige Produkteinführungen

erhalten. Die von Ihnen bereitgestellten Angaben werden nicht an Dritte weitergegeben.

Kaufinformation

Kaufdatum: ___/___/___

Modell: MOF001 Bewahren Sie bitte Ihren Beleg als Kaufnachweis auf.

CE-Konformitätserklärung

Name des Unterzeichners: Mr. Darrell Morris

Bevollmächtigt durch: Triton

Erklärt hiermit, dass das Produkt: Die alleinige Verantwortung für die Ausstellung dieser Erklärung trägt der Hersteller. Der Gegenstand der Erklärung erfüllt die einschlägigen Harmonisierungsrechtsvorschriften der Gemeinschaft.

Ident.-Nr.: MOF001

Produktbeschreibung: Doppelfunktions-Präzisionsoberfräse, 1400 W

Den folgenden Richtlinien und Normen entspricht:

- Maschinenrichtlinie 2006/42/EG
- EMV-Richtlinie 2014/30/EU
- RoHS-Richtlinie 2011/65/EU
- EN60745-1:2006+A11:2010
- EN60745-1:2006+A11:2010
- EN60745-2-17:2010
- EN60745-2-17:2010
- EN55014-1:2006+A1+A2
- EN55014-2:2015
- EN61000-3-2:2014
- EN61000-3-3:2013

Triton garantiert dem Käufer dieses Produkts, dass Triton, wenn sich Teile dieses Produkts innerhalb von 3 Jahren ab Originalkaufdatum infolge fehlerhafter Materialien oder Arbeitsausführung als defekt erweisen, das mangelhafte Teil nach eigenem Ermessen entweder kostenlos reparieren oder ersetzen wird.

Diese Garantie gilt nicht für kommerzielle Verwendung und erstreckt sich nicht auf normalen Verschleiß oder Schäden infolge von Unfall, Missbrauch oder unsachgemäßer Verwendung.

*Bitte registrieren Sie sich innerhalb von 30 Tagen nach dem Kauf online.

Es gelten die allgemeinen Geschäftsbedingungen.

Ihre gesetzlich festgelegten Rechte werden dadurch nicht eingeschränkt.

Benannte Stelle: TÜV SÜD Product Service

Techn. Unterlagen bei: Triton

Datum: 30/08/2016

Unterzeichnet von:

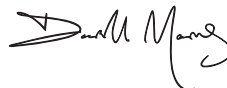

Mr. Darrell Morris

Geschäftsführender Direktor

Name und Anschrift des Herstellers:

Powerbox International Limited, Handelsregisternummer 06897059.

Eingetragene Anschrift: Powerbox, Boundary Way, Lufton Trading Estate, Yeovil, Somerset, BA22 8HZ, Großbritannien.

Traduzione delle istruzioni originali

Introduzione

Grazie per aver acquistato questo utensile Triton. Queste istruzioni contengono informazioni utili per il funzionamento sicuro ed affidabile del prodotto. Per essere sicuri di utilizzare al meglio il potenziale dell'utensile si raccomanda pertanto di leggere a fondo questo manuale. Conservare il manuale in modo che sia sempre a portata di mano e accertarsi che l'operatore dell'elettro utensile lo abbia letto e capito a pieno.

Simboli

La targhetta sul vostro strumento può mostrare simboli. Questi rappresentano importanti informazioni sul prodotto o istruzioni sul suo utilizzo.



Usare la protezione acustica
Indossare occhiali protettivi
Indossare protezione respiratoria
Indossare il casco



Indossare la protezione delle mani



Leggere il manuale di istruzioni



NON usare se esposti alla pioggia o in ambienti umidi!



AVVERTENZA: Le parti mobili possono causare ferite da schiacciamento e da taglio.



Attenzione!



Fare attenzione al contraccolpo!



Costruzione di classe II (doppio isolamento per conferire una protezione ancora maggiore)



Conforme alle normative pertinenti e gli standard di sicurezza.



Protezione Ambientale

I rifiuti di prodotti elettrici non devono essere smaltiti con i rifiuti domestici. Nel caso in cui esistano strutture, provvedere al riciclaggio. Verificare con le autorità locali o il rivenditore per consigli sul riciclaggio.

Elenco abbreviazioni tecniche

V	Volt
~	Corrente alternata
A	Ampere
n_0	Velocità in assenza di carico
Hz	Hertz
W, kW	Watt, kilowatt
/min or min ⁻¹	(rivoluzioni o moti alternativi) al minuto

Specifiche Tecniche

Numero modello:	MOF001
Tensione:	220 V – 240 V – 50/60 Hz
Potenza:	1400 W
Velocità in assenza di carico:	variabile da 8000 a 21000 min ⁻¹
Anello di serraggio:	¼" e 8 mm
Diametro massimo fresa:	55 mm / 50 mm (se usata con WX7RT001)
Regolazione dell'immersione:	1) Immersione libera 2) Manovella per regolare l'altezza del tavolo 3) Micro-regolatore
Intervallo di immersione:	59 mm
Classe di isolamento:	
Peso netto:	5,97 kg
Informazioni su rumori e vibrazioni:	
Pressione sonora L_{pA} :	84,1 dB(A)
Potenza sonora L_{WA} :	95,1 dB(A)
Incertezza K:	0,567 dB
Vibrazione ponderata a_{wv} :	6,285 m/s ²
Incertezza K:	0,74 m/s ²
Il livello di intensità sonora per l'operatore potrebbe superare gli 85 dB(A) e potrebbe quindi essere necessario indossare protezioni per l'udito. Nell'ambito del nostro sviluppo continuo del prodotto, le specifiche dei prodotti Triton possono subire variazioni senza preavviso.	

ATTENZIONE: Indossare sempre protezioni per le orecchie, dove il livello sonoro supera i 85 dB (A) e limitare il tempo di esposizione, se necessario. Se i livelli sonori sono scomodi, anche con le protezioni per le orecchie, smettere di usare lo strumento immediatamente e controllare la protezione acustica sia montata correttamente e fornisce il corretto livello di isolamento acustico per il livello del suono prodotto dal vostro strumento.

ATTENZIONE: l'esposizione dell'utente alle vibrazioni dello strumento può causare la perdita del senso del tatto, intorpidimento, formicolio e riduzione della capacità di presa. Esposizione a lungo termine può portare ad una condizione cronica. Se necessario, limitare la lunghezza del tempo esposti a vibrazioni e utilizzare guanti anti-vibrazione. Non utilizzare lo strumento con le mani sotto ad una temperatura normale comoda, siccome le vibrazioni avranno un effetto maggiore. Utilizzare i dati forniti nella specifica relativa alle vibrazioni per calcolare la durata e la frequenza di funzionamento dello strumento.

I livelli sonori e vibrazioni nella specifica sono determinate a secondo EN60745 o simili standard internazionali. Le figure rappresentano un normale utilizzo per lo strumento in normali condizioni di lavoro. Uno strumento a mal tenuta, montata in modo errato, o usato in modo improprio, possono produrre un aumento dei livelli di rumore e vibrazioni.

www.osha.europa.eu fornisce informazioni sui livelli sonori e vibrazioni nei luoghi di lavoro che possono essere utili per gli utenti domestici che utilizzano strumenti per lunghi periodi di tempo.

Norme generali di sicurezza

AVVERTENZA: Leggere ed assimilare tutte le istruzioni. La non osservanza delle seguenti istruzioni può causare scosse elettriche, incendi e/o lesioni gravi.

ATTENZIONE: Questo apparecchio non è destinato all'uso da parte di persone (inclusi i bambini) con capacità ridotta, fisiche o mentali o con mancanza di esperienza o di conoscenza, a meno che non siano controllati o istruiti all'uso dell'apparecchio da una persona responsabile della loro sicurezza. I bambini devono essere sorvegliati per assicurarsi che non giochino con l'apparecchio.

Conservare tutte le avvertenze di pericolo e le istruzioni operative per ogni esigenza futura.

Il termine "elettroutensile" si riferisce all'utensile a rete fissa (con filo) o un utensile a batteria (senza filo).

1. Area di lavoro.

a. **Mantenere l'area di lavoro pulita e adeguatamente illuminata.** Il disordine e le zone di lavoro possono essere fonte di incidenti.

b. **Non usare gli elettroutensili in presenza di atmosfere esplosive, come liquidi, gas e polveri infiammabili.** Gli elettroutensili producono scintille che potrebbero accendere le polveri o i fumi.

c. **Tenere altre persone e i bambini a distanza di sicurezza durante l'impiego dell'utensile elettrico.** Eventuali distrazioni potrebbero far perdere il controllo dell'utensile all'operatore.

2. Sicurezza elettrica

a. **Le spine degli elettroutensili devono essere compatibili con le prese di corrente.** Non modificare in alcun modo la spina dell'elettroutensile. Non usare adattatori con gli elettroutensili dotati di collegamento di messa a terra. L'uso delle spine originali non modificate e delle prese corrispondenti ridurrà il rischio di scosse elettriche.

b. **Evitare il contatto del corpo con le superfici collegate a massa come i tubi, i radiatori, le cucine e i frigoriferi.** Se il corpo dell'operatore è collegato alla terra o alla massa il rischio di scosse elettriche è maggiore.

c. **Non esporre gli elettroutensili alla pioggia e non lasciarli in ambienti umidi o bagnati.** L'ingresso dell'acqua in una macchina utensile aumenta il rischio di scosse elettriche.

d. **Non usare il cavo in modo improprio.** Non afferrare mai il cavo per trasportare, tirare o staccare l'elettroutensile dalla presa di corrente. Tenere il cavo lontano da fonti di calore, olio, e sostanze affini, bordi appuntiti o parti in movimento. I cavi danneggiati o attorcigliati aumentano il rischio di scosse elettriche.

e. **Qualora si voglia usare l'utensile all'aperto, usare cavi di prolunga compatibili con l'uso in ambienti esterni.** Un cavo idoneo all'uso in ambienti esterni riduce il rischio di scosse elettriche.

f. **Se l'utilizzo di un elettroutensile in ambiente umido è inevitabile, utilizzare una fonte di alimentazione protetta da un dispositivo differenziale.** L'uso di un dispositivo differenziale riduce notevolmente il rischio di scosse elettriche.

3. Sicurezza personale

a. **Quando si usa un elettroutensile lavorare sempre con la massima attenzione e concentrazione, lasciandosi guidare dal buon senso.** Non usare mai un elettroutensile quando si è stanchi o sotto l'effetto di medicinali e/o sostanze alcoliche o stupefacenti. Quando si usa un elettroutensile un attimo di distrazione è sufficiente a causare gravi lesioni alle persone.

b. **Usare dispositivi per la protezione personale.** Indossare sempre protezioni per gli occhi, i dispositivi per la sicurezza personale, come le mascherine antipolvere, le calzature di sicurezza antiscivolo, il casco e la cuffia, se usati in maniera appropriata, riducono i rischi di lesioni alle persone.

c. **Evitare l'avviamento accidentale.** Garantire che l'interruttore è in posizione arresto (OFF) prima di attaccare la presa e/o batteria, prendere in mano o trasportare l'utensile. Trasportare gli elettroutensili con il dito al di sopra dell'interruttore o attaccando l'elettroutensile con l'interruttore acceso, aumenta il rischio di incidenti.

d. **Rimuovere tutte le chiavi di regolazione e le chiavi inglesi prima di accendere l'elettroutensile.** Una chiave inglese o una chiave di regolazione collegata a una parte in movimento dell'elettroutensile potrebbe causare lesioni alle persone.

e. **Non andare oltre l'altezza consentita.** In qualsiasi momento mantenere i piedi poggiati su superfici solide e un punto di appoggio sicuro. Un buon equilibrio consente di avere il massimo controllo sull'elettroutensile nelle situazioni inaspettate.

f. **Vestirsi con abbigliamento adeguato.** Non indossare abiti larghi o gioielli. Tenere i capelli, vestiti e guanti lontano da parti in movimento. Vestiti lenti, gioielli o capelli lunghi possono impigliarsi nelle parti in movimento.

g. **Se il dispositivo utilizzato è dotato di una bocchetta per l'aspirazione della polvere accertarsi che sia collegato e utilizzato correttamente.** L'uso di tali dispositivi riduce i rischi correlati alle polveri.

4. Maneggio ed impiego accurato di utensili elettrici

a. **Non forzare l'elettroutensile.** Usare sempre l'elettroutensile corretto per il lavoro da eseguire. L'elettroutensile corretto sarà in grado di svolgere il lavoro in modo più efficiente e sicuro nell'ambito della gamma di potenza indicata.

b. **Non usare l'elettroutensile se l'interruttore di accensione non si accende e si spegne.** Gli elettroutensili con un interruttore di accensione difettoso sono pericolosi e devono essere riparati immediatamente.

c. **Staccare la spina dalla presa di corrente prima di effettuare qualsiasi regolazione, sostituire gli accessori o riporre gli attrezzi a motore.** Queste misure di sicurezza preventive riducono il rischio di avvio involontario.

d. **Conservare l'elettroutensile fuori dalla portata dei bambini e non lasciare che venga utilizzato da persone non adeguatamente addestrate e competenti nell'uso degli elettroutensili o che non abbiano letto questo manuale di istruzioni.** Gli elettroutensili diventano estremamente pericolosi nelle mani di persone non addestrate.

e. **Mantenere gli elettroutensili.** Controllare per disallineamento o la legatura delle parti in movimento, la rottura di parti e altre condizioni che possono influire il funzionamento dell'apparecchio. In caso di danneggiamento, fare riparare prima dell'uso. Molti incidenti sono causati da una scarsa manutenzione dell'utensile.

f. **Mantenere le lame pulite e affilate.** Gli utensili da taglio tenuti in buone condizioni operative e con i bordi taglienti affilati sono meno soggetti a bloccarsi e più facili da controllare.

g. **Utilizzare l'elettroutensile e tutti i componenti e gli accessori in conformità con le istruzioni di questo manuale e nella maniera prevista per ciascun tipo di utensile, tenendo conto delle condizioni lavorative e del compito da eseguire.** L'utilizzo degli elettroutensili per fini diversi da quelli previsti rappresenta un rischio per le persone.

AVVERTENZA: Se il dispositivo viene usato in Australia o Nuova Zelanda, consigliamo di alimentare SEMPRE tramite un dispositivo di corrente residua con una corrente residua nominale di 30mA o inferiore.

5) Servizio

a) **Fate revisionare il vostro utensile elettrico da un tecnico qualificato utilizzando parti di ricambio identiche.** Questo farà sì che la sicurezza dell'elettroutensile viene mantenuta.

Informazioni di sicurezza aggiuntive per le fresatrici



AVVERTENZA!

- **Tenere il dispositivo unicamente per le superfici di impugnatura isolate, dato che il cutter potrebbe entrare in contatto col cavo di alimentazione.** Tagliare un cavo "sotto tensione" può esporre le componenti metalliche del dispositivo "sotto tensione", e potrebbe dunque trasmettere una scossa elettrica all'operatore.
- **Usare delle pinze o altri metodi pratici per rendere sicuro e supportare il pezzo da sottoporre a lavorazione su una superficie stabile.** Tenendo il pezzo in mano o appoggiato contro il corpo lo si rende instabile, e ciò potrebbe portare a una perdita di controllo del dispositivo stesso.
- **Qualora sia necessario provvedere alla sostituzione del cavo di alimentazione, sarà opportuno rivolgersi al produttore o al suo agente al fine di evitare pericoli a livello di sicurezza.**
- **Consigliamo caldamente di alimentare sempre il dispositivo tramite un dispositivo di corrente residua con una corrente residua nominale pari o inferiore a 30 mA.**
- a) **Servirsi di dispositivi di sicurezza, compresi occhiali o protezioni, protezioni per le orecchie, maschere anti-polvere e indumenti protettivi, compresi guanti di sicurezza,**
- b) **Indumenti, cavi, lacci, ecc. non vanno mai lasciati nelle immediate vicinanze dell'area di lavoro.**
- c) **Verificare che la tensione di alimentazione corrisponda alle specifiche del dispositivo.**
- d) **Verificare che le eventuali prolunghesse usate col dispositivo siano in condizioni elettriche sicure, e che dispongano dell'ampereaggio adeguato per il dispositivo.**
- e) **Svolgere completamente le prolunghesse per evitare potenziale surriscaldamento**
- f) **Servirsi di rilevatori adeguati per capire se sotto alla superficie di lavoro vi sono linee elettriche, o tubazioni.** È necessario, rivolgersi alle aziende di competenza per ricevere ulteriori informazioni in merito. Il contatto coi cavi elettrici può portare a scosse elettriche e incendio. Danneggiare una linea del gas può portare a un'esplosione. Il contatto con le linee idriche può portare a gravi danni a oggetti
- g) **Verificare che gli oggetti integrati quali ad esempio chiodi e viti siano stati rimossi dal pezzo da sottoporre a lavorazione prima di mettersi al lavoro**
- h) **T trattare le frese con estrema cura dato che possono essere molto affilate**
- i) **Prima dell'uso, controllare con attenzione la fresa al fine di verificare la presenza di segni di danno o usura. Sostituire immediatamente i codoli danneggiati o rotti**
- j) **Verificare che i cutter/codoli della fresa siano affilati e sottoposti ad adeguata manutenzione.** Le estremità taglienti spuntate possono portare a perdita di controllo del dispositivo, compreso stallo, aumento del calore e possibili lesioni
- k) **Usare SEMPRE entrambi le impugnature e tenere saldamente la fresa prima di procedere con altri lavori**
- l) **Tenere asciutte, pulite e senza olio e grasso le maniglie e le superfici dell'impugnatura, al fine di garantire che il dispositivo possa essere tenuto saldamente in fase di utilizzo.**
- m) **Prima di usare il dispositivo per eseguire un taglio, accenderlo e lasciarlo funzionare per un po' di tempo.** Le vibrazioni potrebbero indicare la presenza di una fresa non installata in modo adeguato.
- n) **Fare attenzione alla direzione di rotazione della punta nonché alla direzione di alimentazione**
- o) **Tenere le mani lontane dall'area di fresatura e dal cutter della fresa.** Tenere la maniglia ausiliaria o una superficie di taglio isolata con la seconda mano.
- p) **Non avviare MAI la fresa quando il cutter sta toccando il pezzo sottoposto a lavorazione**
- q) **Verificare che la molla di immersione sia sempre inserita quando il dispositivo viene usato in modalità manuale**

- r) Verificare che il cutter si sia completamente fermato prima di passare all'immersione dell'anello in posizione di blocco
- s) La velocità massima della fresa/cutter deve essere almeno altrettanto alta quanto la velocità massima del dispositivo alimentato a corrente
- t) Alcune parti della fresa si potrebbero riscaldare in fase di utilizzo. *Non toccare immediatamente dopo l'uso per evitare il rischio di ustioni*
- u) **Non lasciare che le componenti entrino in contatto con materiali combustibili**
- v) **Le dimensioni del fuso della fresa/cutter devono corrispondere alle dimensioni esatte dell'anello di serraggio inserito nella fresa.** *Le frese/cutter inserite in modo errato ruoteranno in modo irregolare, comportando un aumento delle vibrazioni. Ciò potrebbe anche portare a una perdita di controllo del dispositivo.*
- w) **NON premere il pulsante di blocco dell'albero o cercare di portare il dispositivo in modalità sostituzione fresa mentre la fresa è in funzione.**
- x) **Mantenere una pressione costante in fase di taglio del pezzo sottoposto a lavorazione, lasciando che sia il cutter della fresa a determinare la velocità di taglio. NON forzare il dispositivo e non sovraccaricare il motore.**
- y) **Verificare che le targhette e le avvertenze di sicurezza sul dispositivo restino facilmente accessibili.** *Provvedere alla loro sostituzione qualora siano rovinate o danneggiate*
- z) **In fase di funzionamento della fresa, prepararsi al fatto che il cutter della fresa rimanga in stallo sul pezzo da lavorare causando perdita di controllo.** *Accertarsi sempre di impugnare saldamente la fresa e che in casi di questo tipo l'interruttore on/off venga rilasciato immediatamente*
- **Dopo aver acceso la fresa, verificare che la stessa stia ruotando in modo uniforme (senza oscillare) e che non vi siano vibrazioni aggiuntive legate al fatto che la fresa non è stata installata correttamente.** *L'uso della fresa con una fresa inserita in modo errato può portare a una perdita di controllo nonché a gravi lesioni*
- **Prestare ESTREMA attenzione quando vengono usati cutter con un diametro superiore ai 2" (50mm).** *Usare velocità di alimentazione molto basse e/o più tagli poco profondi per evitare di sovraccaricare il motore*
- **Spegnerne SEMPRE e aspettare che la fresa sia completamente ferma prima di togliere la macchina dal pezzo sottoposto a lavorazione**
- **Scollare dall'alimentazione prima di eseguire eventuali regolazioni, interventi di assistenza o manutenzione**

AVVERTENZA: *La polvere generata dall'uso di dispositivi alimentati a corrente può essere tossica. Alcuni materiali potrebbero essere trattati chimicamente o rivestiti e presentare un rischio di tossicità. Alcuni materiali naturali e composti potrebbero contenere sostanze chimiche tossiche. Alcune vernici meno recenti possono contenere piombo e altre sostanze chimiche. Evitare l'esposizione prolungata alla polveri generate dall'uso di una fresa. NON consentire alla polvere di depositarsi sulla pelle o sugli occhi e non consentire alla polvere di entrare nella bocca, al fine di evitare l'assorbimento di sostanze chimiche pericolose. Ove possibile, lavorare in una zona ben ventilata. Usare una maschera anti-polvere adeguata e un sistema di estrazione della polvere, ove possibile. In caso di frequenza di esposizione più elevata, è ancora più importante attenersi a tutte le precauzioni di sicurezza nonché all'uso di un livello superiore di protezione personale.*

Acquisire familiarità col prodotto

1. Stop torretta
2. Morsa
3. Perno di blocco dell'albero
4. Stop profondità
5. Manopola di blocco stop profondità
6. Pulsante di selezione immersione
7. Maniglia avvolgitore
8. Anello di blocco impugnatura avvolgitore
9. Coperchi di accesso alla spazzola
10. Micro avvolgitore
11. Motore
12. Interruttore di sicurezza
13. Copri-interruttore retrattile
14. Cappuccio di accesso molla a immersione
15. Controller di velocità
16. Leva di blocco immersione
17. Protezioni di sicurezza
18. Porta dell'estrazione delle polveri
19. Montaggio perno di taglio cerchio
20. Manopole di montaggio della piastra di base
21. Appoggio
22. Mandrino (cfr. tabella delle specifiche tecniche per informazioni sulle dimensioni)
23. Chiave inglese
24. Piastra di base espansa
25. Avvolgitore d'altezza del banco
26. Punto di collegamento dell'avvolgitore di regolazione dell'altezza del banco

Use Previsto

Fresatrice a immersione usata per tagliare profili, scanalature, estremità e fori allungati in legno naturale e composito, oltre che per installazioni stazionarie nel Banco fresa di precisione Triton, il Banco di lavoro Triton e altri sistemi da banco idonei.

Disimballaggio dello strumento

- Disimballare con attenzione la fresatrice a immersione e procedere a un'ispezione. Acquisire familiarità con tutte le caratteristiche e funzioni
- Verificare che tutte le componenti del dispositivo siano presenti e in buone condizioni.
- Qualora eventuali componenti siano mancanti o danneggiate, provvedere alla sostituzione delle stesse prima di iniziare a usare il dispositivo

Prima dell'uso

AVVERTENZA: Verificare che il dispositivo sia scollegato dalla presa di corrente prima di fissare o sostituire eventuali accessori o eseguire eventuali regolazioni.

Installazione dell'anello di serraggio e della fresa

Nota: Indossare guanti protettivi in fase di inserimento e rimozione di fresa vicino alle estremità affilate dei cutter.

1. Collocare la fresatrice capovolta su una superficie piana sicura, col Motore completamente fermo e il cavo di corrente non inserito nella presa di alimentazione.
2. Spingere la fresatrice fino alla sua profondità massima premendo l'Anello di blocco impugnatura avvolgitore (8) verso l'interno, e ruotando la Maniglia Avvolgitore (7) in senso orario fino a che l'anello di serraggio (22) non sporge rispetto alla base (Immagine C).

Nota: Verificare che la Manopola di Blocco Stop profondità (4) sia completamente ritratta (cfr. "Stop di profondità e torretta"). L'anello di serraggio (22) dovrebbe sporgere dalla base, consentendo così un facile accesso della chiave.

3. Servendosi della Chiave (23) fornita in dotazione, allentare l'anello di serraggio ruotandolo in senso anti-orario fino alla sua completa rimozione (Immagine D).
4. Selezionare l'anello di serraggio desiderato, e inserirlo all'interno della morsa (2) avvitando l'anello di serraggio in senso orario
5. Inserire la lama della fresa nell'anello di serraggio verificando che almeno 20mm o metà dell'albero (optare per la dimensione maggiore) venga inserita all'interno dell'anello di serraggio, quindi usare la Chiave (23) per ruotare leggermente l'anello di serraggio, consentendo così l'innesto dell'anello di serraggio stesso. Dopo l'innesto, ruotare la chiave in senso orario per serrare il cutter
6. Riportare la fresatrice alla normale profondità di funzionamento. In questo modo il blocco dell'anello metallico verrà disinnestato e si rilascerà l'interruttore retrattile; sarà dunque possibile accedere all'interruttore di alimentazione (12)

Porta di estrazione delle polveri

Nota: La fresatrice Triton è dotata di una porta di estrazione delle polveri (18) per eliminare le polveri e i trucioli dalla parte superiore della zona di taglio. La Porta di estrazione delle polveri accetta un tubo con diametro esterno da 38mm (1 1/2"). Accetta inoltre il Dispositivo di Raccolta Polveri (DCA300) e l'Adattatore Porta Polveri Triton (TDPADIN) che consente il fissaggio di tubi di terze parti.

- Il sistema di estrazione polveri si fissa in posizione con un filetto verso sinistra (in senso anti-orario)

Piastra di base estesa e installazione della guida

Nota: Quando la fresa viene usata con la piastra fornita in dotazione, collocare una mano sul lato sinistro della base, tenendola premuta sul pezzo da sottoporre a lavorazione, e prendere impugnatura della fresa, allontanandola con l'altra mano.

1. Localizzare le due Manopole di montaggio della piastra di base (20) e allentarle completamente. In questo modo i perni di montaggio si innesteranno nei fori di fissaggio della fresatrice sulla piastra di base estesa (24).
 2. Capovolgere sia la fresatrice che la piastra di base estesa
 3. Premere le manopole di montaggio della piastra di base sulla fresatrice verso l'interno, fino a esporre i perni di montaggio
 4. Allineare i perni di montaggio coi fori di fissaggio della fresatrice sulla piastra di base estesa (24), quindi far scorrere negli alloggiamenti dei foro-chiave (Immagine E).
- Nota:** L'orientamento della piastra di base estesa dipende dal punto in cui serve il supporto. Per lavorare sulle estremità, localizzare l'interruttore di alimentazione (12) sul lato corto sporgente della base.
5. Serrare le manopole di montaggio della piastra di base saldamente sulla fresatrice per fissare la fresatrice stessa sulla piastra di base estesa
 6. Per installare la guida (21) allentare le manopole della guida e far scorrere la guida stessa sui binari della piastra di base estesa (Immagine F). Bloccare nel punto richiesto serrando entrambe le manopole della guida

Nota: Quando si effettuano tagli lontani dalle estremità, inserire la Guida sull'estremità lunga della piastra di base.

Nota: Quando si lavora alle estremità con un cutter con guida non portante, inserire la protezione sull'estremità corta della piastra di base (Immagine G).

Nota: Qualora venga usato un cutter di grandi dimensioni potrebbe essere necessario fissare i blocchi in legno ai lati della guida tramite i fori della vite, al fine di garantire che il cutter non entri in contatto con la Guida.

Funzionamento

AVVERTENZA: Indossare SEMPRE la protezione per gli occhi, protezioni per il sistema respiratorio e l'udito e anche guanti adatti quando si utilizza questo strumento.

Accensione e spegnimento

Nota: Quando la fresatrice viene collegata alla sorgente di alimentazione, l'interruttore di alimentazione (12) si illumina, sia in posizione "On" che in posizione "Off".

Nota: Il Copri-interruttore retrattile (13) impedisce l'avvio accidentale della fresatrice. Dovrà essere ritirata prima di accendere la fresatrice (Immagine A). Il coperchio resterà aperto fino a che la fresatrice non viene spenta.

1. Verificare che la fresatrice a immersione sia all'estensione massima del suo spostamento, e che il cutter non entri in conflitto con oggetti estranei quando viene alimentato
2. Collegare il cavo di alimentazione alla presa di corrente, e far scorrere indietro il Copri-interruttore retrattile fino a mostrare l'interruttore di alimentazione
3. Premere l'interruttore di alimentazione fino a portarlo in posizione "I" per ACCENDERE la fresatrice (Immagine B). Mentre l'interruttore di alimentazione si trova in questa posizione, il Copri-interruttore retrattile non potrà coprire nuovamente l'interruttore di alimentazione
4. Per SPEGNERE, premere l'interruttore di alimentazione fino a portarlo in posizione "O". Il Copri-interruttore retrattile tornerà alla sua posizione originale.

Controllo della velocità variabile

Nota: Le impostazioni di velocità della fresatrice non sono critiche. Di norma si dovrebbe usare la velocità più alta che non causi segni di usione sul pezzo da sottoporre a lavorazione. Ove indicato, attenersi alle indicazioni sulla velocità massima consentita fornite dal produttore.

- Lavorare a velocità ridotte aumenta il rischio di danni della fresa, che potrebbero emergere in seguito a un sovraccarico. Usare velocità di alimentazione molto basse e/o più tagli poco profondi.
- Il controller della velocità (15) è contrassegnato da 1 a 5, il che corrisponde indicativamente alle velocità e ai diametri di cutter di seguito indicati. Ruotare il selettore per impostare la velocità richiesta (immagine H)

Impostazione	Giri/minuto	Diametro fresa
5	21 000	Fino a 25 mm
4	18 000	25 – 50 mm
3	14 500	50 – 65 mm
2	11 000	Oltre 65 mm
1	8 000	Da utilizzare solo in caso il pezzo cominciasse a bruciare

Regolazione della profondità di taglio

Nota: Per bloccare la fresa a una particolare profondità di taglio, immergere la testa della fresatrice e ruotare la Leva di blocco immersione (16) nella sua posizione di blocco più bassa. Ciò terrà la testa della fresa ferma in posizione.

- Ci sono tre metodi di regolazione della profondità di taglio, a seconda del livello di precisione e di controllo richiesti.

Affondamento a mano libera

1. La regolazione della profondità di affondamento a mano libera può essere effettuata con il tasto di selezione della modalità di affondamento (6) attivato. Premere il pulsante di selezione a immersione fino a che non si innesta verso l'interno (Immagine I).
2. Sganciare la leva di bloccaggio affondamento (16). Spingere il corpo della fresatrice verticale fino a raggiungere la profondità richiesta. Ri-stringere saldamente la vite.

Nota: Sarà possibile modificare la posizione della Leva di blocco a immersione rimuovendo la vite di ritengo e riposizionando la leva sul bullone. Serrare nuovamente in modo saldo.

Regolazione della manopola dell'avvolgitore

1. Le regolazioni della profondità di affondamento possono essere fatte ruotando la manopola dell'avvolgitore (7)
2. Disinnestare il tasto di selezione della modalità di affondamento (6), e verificare che il pulsante funzioni in modo scorrevole con la manopola dell'avvolgitore (Immagine J)
3. Per rilasciare la manopola, tirare l'anello dell'impugnatura dell'avvolgitore (8) verso l'interno
4. Rilasciare la Leva di blocco immersione (16) e ruotare la manopola dell'avvolgitore fino a raggiungere la profondità di taglio desiderata. Rilasciare l'Anello di blocco impugnatura avvolgitore e bloccare la Leva di blocco immersione

Micro avvolgitore

Nota: Da usare solo nella modalità di affondamento con manopola dell'avvolgitore (7).

1. Disinnestare il tasto di selezione della modalità di affondamento (6) e accertarsi che la leva di bloccaggio affondamento (16) sia sbloccata.

Nota: Se il Micro Avvolgitore (10) viene girato con la leva di bloccaggio affondamento attivata, il micro-avvolgitore inizierà a fare clic e ad andare a vuoto, e la profondità di taglio resterà invariata.

2. Girare la manopola di comando del micro-regolatore in senso orario per aumentare la profondità di taglio e in senso antiorario per ridurla. Regolare la profondità di taglio fino a raggiungere l'altezza desiderata (Immagine K)

Nota: Quando si raggiunge la fine dell'intervallo di regolazione della profondità il micro-regolatore diventerà molto più duro da girare e inizierà a fare clic e andare a vuoto.

3. Innestare la Leva di Blocco Immersione, in particolare per i tagli più impegnativi

Arresto profondità e torretta

1. L'arresto profondità (4) e la Torretta (1) sono usati nella modalità di affondamento a mano libera per predisporre accuratamente tre diverse profondità di taglio
2. Allentare la manopola di blocco dell'arresto profondità (5) e ritrarre completamente l'arresto profondità (4), quindi serrare nuovamente (Immagine L).
3. Impostare i perni della torretta sulle profondità di immersione richieste servendosi delle scale sul perno della torretta stazionaria (Immagine M)

Nota: Per cambiare i perni della torretta, ruotare tutto il gruppo torretta fino ad allinearli con lo stop di profondità (Immagine N)

4. Col cutter desiderato installato sull'anello di serraggio (22), regolare la profondità di immersione fino a che la punta del cutter non tocca il pezzo da sottoporre a lavorazione
5. Ruotare la torretta fino a che il perno torretta fissa non si trova in linea con lo stop di profondità. Rilasciare lo stop, consentendogli di posizionarsi sul perno, quindi serrare nuovamente la Manopola di blocco stop profondità. Ora la profondità di immersione è impostata su zero (Immagine O)
6. Ruotare i Blocchi torretta fino a che il perno torretta con la profondità di immersione adeguata non sarà allineato con lo stop di profondità

Eseguire un taglio

Nota: NON usare mai la fresatrice a mano libera senza avere una guida. La guida può essere fornita da un cutter di fresa su cuscinetto, da una guida fornita in dotazione o da un bordo dritto (Immagine P).

1. Tenere sempre la fresa con entrambe le mani servendosi delle maniglie presenti. Accertarsi che il pezzo da sottoporre a lavorazione non si muova. Ove possibile, servirsi di pinze.
2. Consentire al motore di raggiungere la velocità di funzionamento massima
3. Abbassare il cutter della fresa sul pezzo di lavoro spostando lentamente la fresa, tenendo la piastra di base appiattita contro il pezzo da sottoporre a lavorazione
4. Qualora si stiano tagliando delle estremità, il taglio del pezzo da sottoporre a lavorazione dovrebbe trovarsi sul lato sinistro rispetto alla direzione di taglio (Immagine Q). Mantenere la pressione costante e consentire al cutter di lavorare in modo stabile lungo il materiale. Attenzione: i nodi e altre variazioni rallenteranno la velocità di avanzamento.

Nota: Per evitare le vibrazioni del codolo, puntare la il taglio il senso anti-orario per i tagli esterni, e in senso orario per i tagli interni.

Nota: Uno spostamento troppo rapido della fresatrice potrebbe causare finiture poco curate oltre che un sovraccarico del motore. Uno spostamento troppo lento della fresa può causare il surriscaldamento del pezzo sottoposto a lavorazione.

Nota: Il normale funzionamento della fresatrice prevede l'immersione della testa dopo l'accensione del dispositivo stesso

Nota: Non usare la fresatrice al contrario a meno che non sia saldamente montata su un apposito banco dotato delle protezioni adeguate (marca Triton).

Esecuzione di tagli con più passaggi

1. Il Blocco torretta (1) consente di ottenere la velocità di taglio massima in un numero di passaggi determinati dall'operatore. Ogni passaggio della torretta può essere preimpostato regolando la ruota sul perno della torretta.
2. Ruotare gli stop torretta in modo tale che lo stop di profondità entri in contatto col perno torretta pre-impostato più alto quando la fresatrice inizia il processo di immersione. Sarà ora possibile eseguire il primo passaggio di taglio
3. Continuare a eseguire passaggi, ruotando i blocchi torretta e regolando la profondità del perno torretta per ogni passaggio, fino a quando non sarà necessario, e fino a quando non sarà stata raggiunta la piena profondità di taglio.

Taglio circolare

1. Montare la piastra base estesa (24) senza guida (21) alla fresatrice.
2. Rimuovere il perno di montaggio per taglio circolare (26) dalla piastra base estesa e fissarlo al centro del pezzo da lavorare con un chiodino o una vitina inserita nei fori della zona dell'attacco perno (Immagine R). Lasciare in posizione la vite di montaggio del perno.
3. Calare la fresatrice verticale e la piastra base sull'attacco del perno e rimontare la rosetta e il dado ad alette (Immagine S).
4. Con l'interruttore di accensione spento "Off", girare la fresatrice verticale sul percorso previsto controllando le dimensioni del cerchio per effettuare le necessarie correzioni
5. Effettuare diversi passaggi per fare il cerchio, aumentando leggermente la profondità di taglio, per esempi di 2mm, (1/13") ad ogni passaggio. Non cercare di tagliare a fondo con un solo passaggio.
- Taglio completo da parte a parte: Per tagliare il materiale da parte a parte, fissare un pezzo di materiale di scarto sotto il pezzo da lavorare. Tagliare un cerchio di dimensioni maggiori, e quando il pezzo sarà stato tagliato completamente fino in fondo, ridurre il diametro ed effettuare altri passaggi leggeri dell'intera profondità (da parte a parte) fino a ottenere le dimensioni desiderate.

Funzionamento montato su banco

AVVERTENZA: Quando il dispositivo viene utilizzato col modulo banco di lavoro per fresatrice WX7RTD01, il diametro massimo di taglio è 50 mm. Ciò è imposto dalle specifiche tecniche del banco di lavoro.

Nota: L'inserimento e l'uso della fresatrice sull'apposito banco dovrebbe essere eseguito in conformità col materiale informativo fornito in dotazione con la fresatrice.

Nota: Anche se questo prodotto è stato progettato per il funzionamento efficiente e pratico sulla maggior parte dei banchi per fresatrice verticale, è particolarmente adatto all'uso con i banchi Triton RT300.

Nota: È NECESSARIO rimuovere la molla d'immersione prima di montare la fresatrice in un banco fresa:

1. Impostare la fresatrice sul valore più alto dell'intervallo di immersione e attivare la leva di bloccaggio immersione (16).
2. Allentare la piccola vite vicino al cappuccio della molla di immersione (14) di alcuni giri.
3. Tenere saldamente il cappuccio della molla saldamente (in modo che la molla non spari verso l'alto quando viene rilasciata), ruotare il tappo in senso antiorario per rimuoverlo (immagine U).
4. Rimuovere la molla e conservarla in un luogo sicuro.
5. Rimettere a posto il cappuccio del tappo e stringere nuovamente la vite.

Nota: Accertarsi che la molla di immersione sia sempre montata prima di usare l'utensile a mano libera

L'Avvolgitore d'altezza del banco (25) si innesta col Punto di collegamento dell'avvolgitore di regolazione dell'altezza del banco (26) per una regolazione facile e veloce sopra al banco quando la fresatrice è installata su un banco (Immagine V).

Accessori

Un'ampia gamma di accessori per questo dispositivo sono disponibili dal proprio grossista Triton, compresa un'ampia selezione di cutter/punte per fresatrice. I pezzi di ricambio, comprese le spazzole di carbonio, le boccole delle guide e gli anelli metallici sono disponibili presso il proprio fornitore Triton oppure sul sito www.toolsparsonline.com

Manutenzione

AVVERTENZA: Scollegare SEMPRE dalla corrente prima di eseguire eventuali interventi di ispezione, manutenzione o pulizia.

Ispezione generale

- Controllare a intervalli regolari che tutte le viti di fissaggio siano strette saldamente
- Ispezionare il cavo di alimentazione del dispositivo prima di ogni uso, al fine di verificare la presenza i danni o segni di usura. Le riparazioni dovrebbero essere eseguite da un centro assistenza autorizzato Triton. Questa indicazione vale anche per le prolunghe usate con questo dispositivo

Pulizia

AVVERTENZA: In fase di pulizia del dispositivo, indossare SEMPRE una strumentazione protettiva, comprese protezioni per gli occhi e guanti.

- Mantenere pulito lo strumento in ogni momento. La sporcizia e la polvere causano una rapida usura delle componenti interne e riducono la durata di vita del dispositivo stesso.
- Pulire il corpo della macchina con una spazzola morbida o un panno asciutto.
- Non usare mai agenti caustici per pulire le componenti in plastica. Qualora la pulizia a secco non basti, consigliamo un detergente delicato su un panno umido.
- L'acqua non deve mai entrare in contatto col dispositivo
- Verificare che il dispositivo sia asciutto prima di iniziare a usarlo
- Ove disponibile, usare aria pulita, secca e compressa tramite i fori di ventilazione (ove possibile)

Lubrificazione

- Lubrificare leggermente tutte le componenti mobili a intervalli regolari servendosi di un lubrificante spray adeguato.

Spazzole

- Nel corso del tempo le spazzole di carbonio all'interno del motore si potrebbero usurare
- Delle spazzole eccessivamente usurate possono causare perdita di corrente, funzionamento a intermittenza o scintille visibili a occhio nudo
- Per sostituire le spazzole, togliere i due Coperchi di accesso alle spazzole (9). Togliere con attenzione le spazzole consumate e verificare che gli attacchi siano puliti. Sostituire con attenzione, montando spazzole nuove, quindi sostituire i Coperchi di accesso alle spazzole.
- Al termine dell'operazione di inserimento, far funzionare la fresatrice a vuoto per 2-3 minuti per consentire alle spazzole di fissarsi adeguatamente in posizione. Il processo di fissaggio delle spazzole potrebbe durare per alcuni utilizzi. Potrebbero fuoriuscire delle scintille dal motore fino a che le nuove spazzole in carbonio non saranno perfettamente posizionate.
- In alternativa, rivolgersi a un centro assistenza autorizzato per sottoporre la macchina a manutenzione.

Conservazione

- Riporre questo dispositivo con cura in un luogo sicuro e asciutto fuori dalla portata dei bambini

Smaltimento

Rispettare sempre le normative nazionali per lo smaltimento di strumenti di potere che non sono più funzionali e non sono vitali per la riparazione.

- Non gettare utensili elettrici o apparecchiature elettriche ed elettroniche di altri rifiuti (RAEE), con i rifiuti domestici
- Contattare l'autorità locale di smaltimento rifiuti per informazioni sul modo corretto di smaltire elettroattensili

Risoluzione dei problemi

Problema	Possibile causa	Soluzione
Nessun funzionamento quando viene usato l'interruttore di alimentazione (12)	Assenza di corrente	Controllare la sorgente di alimentazione
	Interruttore di alimentazione On/Off difettoso	Sostituire l'interruttore di alimentazione presso un centro assistenza autorizzato Triton
Profilo di taglio non adeguato	Stop profondità (4) non regolato correttamente.	Verificare che il blocco profondità corrisponda al taglio massimo consentito dagli stop torretta (1).
		Serrare la fresatrice / mandrino e il gruppo cutter
La fresatrice non funziona	Fresa/anello di serraggio inserita/o in modo errato o allentata (22)	Serrare la fresatrice /l'anello di serraggio e il gruppo cutter
	Spazzole usurate o appiccicose	Scollegare l'alimentazione, aprire i Coperchi di accesso alla spazzola (9) e verificare che le spazzole non siano danneggiate o gravemente usurate.
	L'interruttore di alimentazione (12) è guasto	Rivolgersi a un centro assistenza autorizzato Triton per intervenire sul dispositivo
	Componenti del motore guaste o cortocircuitate	Affiliare nuovamente o sostituire il cutter
La fresatrice funziona o taglia lentamente	Cutter non affilato o danneggiato	Affiliare nuovamente o sostituire il cutter
	Controller di velocità (15) impostato basso	Aumentare l'impostazione della velocità variabile
	Il motore è sovraccarico	Ridurre la forza di pressione sulla fresatrice

Vibrazioni eccessive	Fresa inserita in modo errato o allentata	Inserire o serrare nuovamente la fresa
	Fresa piegata o danneggiata	Sostituire la fresa
Eccessive scintille all'interno dell'alloggiamento del motore	Le spazzole non si muovono liberamente	Scollegare l'alimentazione, togliere le spazzole, pulire o sostituire
	Motore danneggiato o usurato	Rivolgersi a un centro assistenza autorizzato Triton per intervenire sul dispositivo
Il Micro Avvolgitore (10) "scatta" o non si fissa in posizione	Leva di blocco immersione (16) innestata	Rilasciare la leva di blocco immersione (16)
	È stata raggiunta la fine della gamma di regolazione	Resettare il micro-avvolgitore (10) e impostare la profondità con lo stop di profondità (4)
Emette un rumore strano	Ostruzione meccanica	Rivolgersi a un centro assistenza autorizzato Triton per intervenire sul dispositivo
	Danni agli avvolgimenti interni	Rivolgersi a un centro assistenza autorizzato Triton per intervenire sul dispositivo

Garanzia

Per la registrazione della garanzia visitare il sito web www.tritontools.com* e inserire i propri dettagli.

A meno che il proprietario non abbia specificato diversamente, i suoi dettagli saranno inclusi nella lista di distribuzione che sarà utilizzata per inviare regolarmente informazioni sulle novità Triton. I dati personali raccolti saranno trattati con la massima riservatezza e non saranno rilasciati a terze parti.

Registro di acquisto

Data di acquisto: ___ / ___ / ___

Modello N.: MOF001 (che si trova sull'alloggiamento dell'utensile)

Conservare la ricevuta come prova d'acquisto.

Dichiarazione di conformità CE

Il sottoscritto: Sig. Darrell Morris

come autorizzato da: Triton

Dichiara che il prodotto: Questa dichiarazione è stata emessa unicamente sotto alla responsabilità del produttore. L'obiettivo della dichiarazione è in conformità con la Legislazione di Armonizzazione pertinente dell'Unione.

Codice di identificazione: MOF001

Descrizione: Fresatrice di precisione a immersione con doppia funzione 1400 W

Si conforma alle seguenti direttive:

- Direttiva macchine 2006/42/CE
- Direttiva compatibilità elettromagnetica 2014/30/EU
- Direttiva RoHS 2011/65/UE
- EN60745-1:2006+A11:2010
- EN60745-2-17:2010
- EN55014-1:2006+A1+A2
- EN55014-2:2015
- EN61000-3-2:2014
- EN61000-3-3:2013

Triton Precision Power Tools garantisce all'acquirente di questo prodotto che se qualsiasi parte si rivelasse difettosa a causa di materiali difettosi o di fabbricazione entro 3 ANNI dalla data di acquisto originale, Triton riparerà o sostituirà a sua discrezione, la parte difettosa gratuitamente.

Questa garanzia non si applica ad uso commerciale né si estende alla normale usura o danni a seguito di incidenti, abuso o uso improprio.

* Registrati entro 30 giorni.

Si applicano termini e condizioni.

Ciò non pregiudica i diritti legali

Organismo informato: TÜV SÜD Product Service

La documentazione tecnica è mantenuta da: Triton

Data: 30/08/2016

Firma:

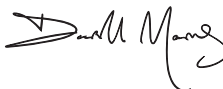

Signor Darrell Morris

Amministratore Delegato

Nome e indirizzo del fabbricante:

Powerbox International Limited, N°. Società 06897059.

Indirizzo registrato: Powerbox, Boundary Way, Lufton Trading Estate, Yeovil, Somerset, BA22 8HZ, Regno Unito.

Traducción del manual original

Introducción

Gracias por haber elegido esta herramienta Triton. Estas instrucciones contienen la información necesaria para utilizar este producto de forma segura y eficaz. Lea atentamente este manual para obtener todas las ventajas y características únicas de su nueva herramienta. Conserve este manual a mano y asegúrese de que todas las personas que utilicen esta herramienta lo hayan leído y entendido correctamente.

Descripción de los símbolos

Los siguientes símbolos pueden aparecer en la placa de características de su herramienta. Estos símbolos representan información importante sobre el producto o instrucciones relativas a su uso.



Lleve protección auditiva
Lleve protección ocular
Lleve protección respiratoria
Lleve un casco de seguridad



Lleve guantes de seguridad



Lea el manual de instrucciones



No utilizar en ambientes húmedos o bajo la lluvia



ADVERTENCIA: Los mecanismos móviles de esta herramienta pueden causar cortes y lesiones personales



¡Peligro!



Tenga precaución – ¡Peligro de contragolpe!



Protección clase II (doble aislamiento para mayor protección)



Conforme a las normas de seguridad y la legislación correspondiente.



Protección medioambiental
Los productos eléctricos usados no se deben mezclar con la basura convencional. Están sujetos al principio de recogida selectiva. Solicite información a su ayuntamiento o distribuidor sobre las opciones de reciclaje.

Abreviaturas de términos técnicos

V	Voltio/s
-	Corriente alterna
A	Amperio/s
n ₀	Velocidad sin carga
Hz	Hercio/s
W, kW	Vatio/s, kilovatio/s
/min or min ⁻¹	(Revoluciones/ oscilaciones) por minuto

Características técnicas

Número de modelo:	MOF001
Tensión:	220 – 240 V CA, 50/60 Hz, 6,4 A
Potencia:	1400 W / 2,25 CV (pico)
Velocidad sin carga:	Variable entre 8.000 - 21.000 min ⁻¹
Pinza de apriete:	1/4" y 8 mm
Diámetro máximo de la fresa:	55 mm/ 50 mm (con WX7RT001)
Ajuste de profundidad:	1) Ajuste libre 2) Manivela de ajuste de altura 3) Microajustador
Rango de profundidad:	59 mm
Clase de protección:	
Peso:	5,97 kg

Información sobre ruido y vibración:

Presión acústica L _{pa} :	84,1 dB(A)
Potencia acústica L _{wa} :	95,1 dB(A)
Incertidumbre K:	0,567 dB
Vibración ponderada a _w :	6,285 m/s ²
Incertidumbre:	0,74 m/s ²

El nivel de intensidad sonora para el usuario puede exceder de 85 dB(A). Se recomiendan usar medidas de protección auditiva.

Como parte de nuestra política de desarrollo de productos, los datos técnicos de los productos Triton pueden cambiar sin previo aviso.

ADVERTENCIA: Utilice siempre protección auditiva cuando el nivel ruido exceda 85 dB(A) o cuando esté expuesto durante largos periodos de tiempo. Si por algún motivo nota algún tipo de molestia auditiva incluso llevando orejeras de protección, detenga inmediatamente la herramienta y compruebe que las orejeras de protección estén colocadas adecuadamente. Asegúrese de que el nivel de atenuación y protección de las orejeras sea adecuado dependiendo del tipo de herramienta y el trabajo a realizar.

ADVERTENCIA: La exposición a la vibración durante la utilización de una herramienta puede provocar pérdida del sentido del tacto, entumecimiento, hormigueo y disminución de la capacidad de sujeción. La exposición durante largos periodos de tiempo puede provocar enfermedad crónica. Si es necesario, limite el tiempo de exposición a la vibración y utilice guantes anti-vibración. No utilice la herramienta cuando sus manos estén muy frías, las vibraciones tendrán un mayor efecto. Utilice los datos técnicos de su herramienta para evaluar la exposición y medición de los niveles de ruido y vibración.

Los niveles de vibración y ruido están determinados por la directiva EN60745 y otras directivas internacionales similares. Los datos técnicos se refieren al uso normal de la herramienta en condiciones normales. Una herramienta defectuosa, mal montada o desgastada puede incrementar los niveles de ruido y vibración. Para más información sobre ruido y vibración, puede visitar la página web www.osha.europa.eu

Instrucciones de seguridad relativas a las herramientas eléctricas

ADVERTENCIA: Lea siempre el manual de instrucciones y las advertencias de seguridad.

No seguir estas advertencias e instrucciones puede causar descargas eléctricas, incendios y/o lesiones graves.

ADVERTENCIA: No permita que los niños, personas discapacitadas o personas no cualificadas utilicen esta herramienta. Mantenga esta herramienta fuera del alcance de los niños.

Conserve estas instrucciones de seguridad para futura referencia.

La expresión "herramienta eléctrica" se refiere a su herramienta alimentada por corriente eléctrica (herramienta alámbrica) o a una herramienta eléctrica alimentada por baterías (herramienta inalámbrica).

1) Seguridad en el área de trabajo

a) Mantenga el área de trabajo limpia y bien iluminada. Las áreas de trabajo desordenadas y oscuras son peligrosas y pueden provocar un accidente.

b) No utilice herramientas eléctricas en atmósferas explosivas que contengan líquidos, gases o polvos inflamables. Las herramientas eléctricas producen chispas que pueden incendiar el polvo o los vapores.

c) Mantenga alejados a los niños y personas que se encuentren a su alrededor mientras esté trabajando con una herramienta eléctrica. Las distracciones pueden hacerle perder el control de la herramienta.

2) Seguridad eléctrica

a) El enchufe de la herramienta eléctrica debe coincidir con la toma de corriente. No modifique nunca el enchufe de ninguna manera. No utilice ningún adaptador de enchufe sin toma de tierra. Los enchufes si modificar y el uso de tomas de corrientes adecuadas reducirán el riesgo de descargas eléctricas.

b) Evite el contacto con materiales conductores tales como tuberías, radiadores, estufas y refrigeradores. El riesgo de descarga eléctrica se incrementa si su cuerpo está expuesto a materiales conductores.

c) No exponga las herramientas eléctricas a la lluvia o la humedad. El contacto de agua en una herramienta eléctrica aumentará el riesgo de descargas eléctricas.

d) No doble el cable de alimentación. No use nunca el cable de alimentación para transportar la herramienta eléctrica, tirar de ella o desenchufarla. Mantenga el cable de alimentación alejado de fuentes de calor, aceite, bordes afilados o de las piezas móviles. Los cables de alimentación dañados o enredados aumentan el riesgo de descargas eléctricas.

e) Use un cable de extensión adecuado para exteriores cuando utilice una herramienta eléctrica en áreas exteriores. La utilización de un cable adecuado para exteriores reducirá el riesgo de descargas eléctricas.

f) Si es inevitable trabajar con una herramienta eléctrica en lugares húmedos, use un suministro protegido por un interruptor diferencial o disyuntor por corriente diferencial o residual (RCD). El uso de un RCD reduce el riesgo de descargas eléctricas.

g) Cuando utilice esta herramienta en Australia o Nueva Zelanda, se recomienda conectar esta herramienta en tomas de corriente protegida con dispositivo de protección de corriente diferencial residual de 30 mA o inferior.

3) Seguridad personal

a) Manténgase alerta, fíjese en lo que está haciendo y use el sentido común cuando esté utilizando una herramienta eléctrica. No use una herramienta eléctrica si se encuentra cansado o bajo la influencia de drogas, alcohol o medicamentos. Un momento de distracción mientras esté utilizando una herramienta eléctrica puede provocar lesiones corporales graves.

b) Utilice siempre equipo de protección personal. Use siempre protección ocular. El uso de dispositivos de seguridad personal (máscara anti-polvo, calzado de seguridad antideslizante, casco resistente y protecciones auditivas adecuadas) reducirá el riesgo de lesiones corporales.

c) Evite el arranque accidental. Asegúrese de que el interruptor está en la posición de apagado antes de enchufar la herramienta. No transporte herramientas con el dedo en el interruptor o con el interruptor encendido, podría ocurrir un accidente.

d) Retire todas las llaves de ajuste antes de encender la herramienta eléctrica. Una llave enganchada en una parte móvil de la herramienta eléctrica puede causar lesiones graves.

e) No adopte posturas forzadas. Manténgase en posición firme y en equilibrio en todo momento. De este modo, podrá controlar mejor la herramienta eléctrica en situaciones inesperadas.

f) Vístase adecuadamente. No lleve ropa holgada ni joyas. Mantenga el pelo, la ropa y guantes alejados de las piezas móviles. La ropa holgada, las joyas o el pelo largo pueden quedar atrapados en las piezas móviles.

g) Cuando utilice esta herramienta en Australia o Nueva Zelanda, se recomienda conectar esta herramienta en tomas de corriente protegida con dispositivo de protección de corriente diferencial residual de 30 mA o inferior.

4) Uso y mantenimiento de las herramientas eléctricas

a) No fuerce la herramienta eléctrica. Utilice la herramienta eléctrica de forma adecuada. Utilice su herramienta únicamente para la tarea que haya sido destinada.

b) No use la herramienta eléctrica si el interruptor no la enciende o la apaga. Toda herramienta eléctrica que no se pueda controlar mediante el interruptor es peligrosa y debe ser reparada inmediatamente.

c) Desenchufe la herramienta o retire la batería antes de realizar cualquier ajuste, cambiar accesorios o almacenar la herramienta. Estas medidas de seguridad preventivas evitarán el arranque accidental de su herramienta eléctrica.

d) Guarde siempre las herramientas eléctricas fuera del alcance de los niños. No permita que las personas que no estén familiarizadas con estas instrucciones utilicen la herramienta. Las herramientas eléctricas son peligrosas en manos de personas que no estén capacitadas para su uso.

e) Revise regularmente sus herramientas eléctricas. Compruebe que no haya piezas en movimiento mal alineadas o trabadas, piezas rotas o cualquier otro problema que pueda afectar el funcionamiento de la herramienta eléctrica. Si hay alguna pieza dañada, repare la herramienta antes de volver a utilizarla. Muchos accidentes son causados por herramientas eléctricas que carecen de un mantenimiento adecuado.

f) Las herramientas de corte deben estar siempre afiladas y limpias. Las herramientas de corte correctamente afiladas son menos propensas a trabarse y son más fáciles de controlar.

g) Utilice la herramienta eléctrica y los accesorios siguiendo el manual de instrucciones y teniendo en cuenta las condiciones y el trabajo que necesite realizar. El uso de la herramienta eléctrica con un propósito distinto al cual ha sido diseñada, podría ser peligroso.

5) Mantenimiento y reparación

a) Repare siempre su herramienta eléctrica en un servicio técnico autorizado. Utilice únicamente piezas de recambio idénticas y homologadas. Esto garantizará un funcionamiento óptimo y seguro de su herramienta eléctrica.

Instrucciones de seguridad para fresadoras



ADVERTENCIA:

- Sujete la herramienta siempre por las empuñaduras aisladas para evitar el riesgo de descargas eléctricas en caso de accidente. El contacto del accesorio con un cable bajo tensión podría provocar descargas eléctricas al usuario.
- Sujete la pieza de trabajo en una plataforma estable. Sujetar la pieza de trabajo con las manos o cerca de usted podría provocar la pérdida de control.
- El cable de alimentación deberá ser sustituido solamente por un servicio técnico autorizado o por el fabricante.
- Se recomienda conectar esta herramienta a tomas de corriente protegida con dispositivo de protección de corriente diferencial residual de 30 mA o inferior.
- a) Use equipo de seguridad como gafas de seguridad o una visera protectora, protección auditiva, mascarilla contra el polvo y ropa protectora, incluyendo guantes de seguridad.
- b) No debe dejar nunca trapos, ropa, cuerda, cable o similares alrededor de la zona de trabajo.
- c) Asegúrese de que la tensión de su suministro de red sea la misma que la placa de identificación de su herramienta.
- d) Cuando necesite un cable de extensión, debe asegurarse de que tenga la intensidad de corriente adecuada para su herramienta eléctrica y que esté en buen estado.
- e) Desenrolle totalmente los cables de extensión para evitar un posible recalentamiento.
- f) Utilice detectores para determinar si existen cables o tuberías ocultas en la pieza o zona de trabajo. Contacte con las compañías de suministro si es necesario. El contacto con cables bajo tensión puede provocar una descarga eléctrica o un incendio. Dañar una tubería de gas podría provocar una explosión. Dañar una tubería de agua podría provocar daños graves en la zona de trabajo.
- g) Asegúrese de haber retirado los objetos extraños como clavos y tornillos de la pieza de trabajo antes de iniciar la operación.
- h) Manipule las fresas con mucha precaución; pueden estar extremadamente afiladas.
- i) Inspeccione la fresa cuidadosamente antes de utilizarla. Sustituya las fresas rotas o dañadas inmediatamente.
- j) Asegúrese de que las fresas estén afiladas y en buen estado. Tenga precaución al realizar cortes en cantos y bordes ya que podría ser peligroso.
- k) Sujete siempre la fresadora por las empuñaduras utilizando ambas manos antes de comenzar el corte.
- l) Mantenga las empuñaduras siempre limpias de suciedad, grasa, lubricante o aceite.
- m) Antes de utilizar la herramienta, conéctela y déjela en funcionamiento durante unos instantes. Compruebe que no existan ruidos y vibraciones anormales causadas por una instalación de la fresa incorrecta.
- n) Observe la dirección de giro de la fresa y la dirección de avance.
- o) Mantenga las manos alejadas de la fresa y la zona de corte. Utilice siempre las empuñaduras auxiliares para sujetar correctamente la herramienta.
- p) Nunca encienda la fresadora mientras la fresa esté en contacto con la pieza de trabajo.
- q) Asegúrese que el muelle de profundidad esté siempre montado cuando use la herramienta a mano.
- r) Asegúrese que la fresa está completamente parada antes de colocar la fresadora en posición de bloqueo de la pinza de apriete.
- s) La velocidad máxima de la fresa deberá ser como mínimo igual de rápida que la velocidad máxima de la herramienta.
- t) Las fresas se calentarán durante el uso. Nunca toque las fresas inmediatamente después de usarlas, podría provocar quemaduras graves.
- u) No deje que la fresa entre en contacto con materiales inflamables.

v) Use sólo fresas con un diámetro de vástago compatible con la pinza de apriete suministrada con esta fresadora. Las fresas incompatibles podrían vibrar y salir despedidas hacia el usuario.

w) Nunca utilice el botón de bloqueo del husillo cuando la fresadora esté en funcionamiento.

x) Presione ligeramente cuando realice un corte y deje que la fresa trabaje por sí misma. Nunca presione excesivamente, de esta forma evitará la sobrecarga del motor.

y) Asegúrese de que los símbolos y las advertencias indicadas en la herramienta se puedan leer correctamente. Sustitúyalas inmediatamente si están dañadas.

2) Tenga precaución cuando esté realizando un corte, si la fresa queda atascada podría provocar la pérdida de control de la herramienta y causar daños graves. Compruebe siempre que las fresas estén en buen estado. En caso de accidente, suelte inmediatamente el interruptor de encendido y apagado.

• Compruebe durante el funcionamiento que la fresa no se balancee o vibre excesivamente. Una fresa mal colocada podría provocar la pérdida de control de la herramienta y dañar gravemente al usuario.

• Tenga especial precaución para no sobrecargar el motor cuando utilice fresas con un diámetro superior a 50 mm. Use velocidades de avance muy bajas o repita el corte por etapas para evitar sobrecargar el motor.

• Desconecte la herramienta y espere siempre hasta que la fresa se haya detenido completamente antes de retirar la fresadora de la pieza de trabajo.

• Desenchufe la herramienta de la toma de corriente antes de realizar cualquier ajuste o tarea de mantenimiento.

ADVERTENCIA: El polvo generado al utilizar algunas herramientas eléctricas puede ser tóxico. Algunos materiales pueden estar tratados con productos tóxicos. Algunos materiales naturales y sintéticos pueden ser tóxicos. Las pinturas antiguas pueden contener plomo y otros productos químicos peligrosos. Evite exponerse al polvo durante largos periodos de tiempo. Evite el polvo en la cara, la piel, ojos y boca. Utilice siempre mascarilla anti-polvo y un sistema de extracción de polvo. Utilice medidas de protección adicionales cuando esté expuesto al polvo durante largos periodos de tiempo.

Características del producto

1. Tope de torreta
2. Portapiezas
3. Bloqueo del husillo
4. Tope de profundidad
5. Perilla de bloqueo de tope de profundidad
6. Botón de selección de profundidad
7. Empuñadura giratoria
8. Embrague de la manivela de ajuste de altura
9. Tapa de acceso a las escobillas
10. Microajustador
11. Motor
12. Interruptor de encendido/apagado
13. Tapa protectora retráctil
14. Tapa de acceso al muelle
15. Ajuste de velocidad
16. Palanca de bloqueo de profundidad
17. Protectores de seguridad
18. Salida de extracción de polvo
19. Pivote de montaje
20. Perillas de montaje de la placa de guía
21. Guía
22. Pinzas de apriete (varias medidas, vea características técnicas)
23. Llave
24. Placa de guía
25. Manivela de ajuste de altura
26. Orificio de ajuste de altura

Aplicaciones

Fresadora eléctrica con ajuste de profundidad compatible con fresas de ¼" y 8 mm (según la piza de apriete instalada). Con esta herramienta podrá cortar perfiles, ranuras, cantos y agujeros elípticos en maderas naturales y sintéticas.

Desembalaje

- Desembale e inspeccione la herramienta con cuidado. Familiarícese con todas sus características y funciones.
- Asegúrese de que el embalaje contiene todas las partes y que están en buenas condiciones.
- Si faltan piezas o están dañadas, solicite su sustitución antes de utilizar esta herramienta.

Antes de usar



ADVERTENCIA: Desconecte siempre la herramienta de la toma de corriente antes de cambiar o sustituir cualquier accesorio.

Instalación de la pinza de apriete y accesorios

Nota: Lleve siempre guantes resistentes a los cortes cuando manipule y sustituya fresas.

1. Apague la fresadora y deje que se cierre la tapa protectora retráctil del interruptor. (La tapa protectora retráctil se bloqueará en la posición cerrada mientras la pinza de apriete esté enganchada.

2. Ajuste la fresadora en la máxima profundidad presionando el embrague de la manivela de ajuste de altura (8) hacia dentro y girando la empuñadura giratoria (7) en sentido horario hasta que la pinza de apriete (22) sobresalga de la base de la fresadora (Imagen C).

Nota: Asegúrese que el tope de profundidad (4) está completamente retraído (véase "Tope de profundidad y torreta"). La pinza de apriete debe sobresalir de la base para que pueda introducir la llave.

3. Utilice la llave (23) suministrada para retirar la pinza de apriete. Gire la llave en sentido antihorario (Imagen D).

4. Seleccione el tipo de fresa adecuada e insértela en el portapiezas (2) enroscando la pinza de apriete en sentido horario.

5. Introduzca la fresa en la pinza de apriete. Asegúrese de que la mitad del vástago de la fresa (aprox. 20 mm) esté introducido dentro de la pinza de apriete. Utilice la llave (23) para girar ligeramente la pinza de apriete y fijarla en su posición requerida. Después de fijar la pinza de apriete, gire la llave en sentido horario para apretar la fresa.

6. Ajuste la fresadora a la profundidad de corte por defecto. Esto desenganchará el mecanismo de bloqueo de la pinza de apriete y liberará la tapa protectora retráctil del interruptor, permitiendo el acceso al interruptor de encendido/apagado (12).

Salida de extracción de polvo

Nota: Esta fresadora está equipada con una salida de extracción de polvo (18) para extraer el polvo a través de la parte superior del corte. La salida de extracción de polvo es compatible con tubos de aspiración de 38 mm de diámetro. Este sistema de extracción de polvo también es compatible con el colector de polvo Triton (DCA300) y el adaptador (TDPADIN) para utilizar tubos de aspiración de otras marcas.

- El tubo de aspiración se debe introducir girándolo hacia la izquierda (sentido antihorario).

Instalación de la placa de guía y guía paralela

Nota: Cuando utilice la fresadora con la placa de guía, coloque una mano en el extremo más largo de la placa para sujetarla contra la pieza de trabajo. A continuación, coloque la otra mano sobre la empuñadura del lado opuesto.

1. Afloje las perillas de montaje (20) completamente. Esto permitirá ajustar los pivotes de montaje en los orificios de la placa de guía (24).

2. Coloque la fresadora y la placa de guía boca arriba.

3. Apriete las perillas de montaje de la placa de guía hacia dentro para visualizar los pivotes de montaje.

4. Alinee los pivotes de montaje con los orificios de la placa de guía (24), deslicelos en su posición de ajuste (Imagen E).

Nota: La orientación de la placa de guía puede variar dependiendo del trabajo requerido. Para contornear y perfilar el interruptor de encendido/apagado (12) deberá estar alineado con la parte más corta de la placa de guía.

5. Apriete las perillas de montaje de la placa de guía para fijar la placa de guía en la fresadora.

6. Para montar la guía paralela (21), afloje las perillas de la guía paralela y deslice la guía paralela a través de los carriles de la placa de guía (Imagen F). Apriete firmemente las perillas.

Nota: Cuando trabaje a cierta distancia del borde, monte la guía en el extremo largo de la placa de guía.

Nota: Cuando realice trabajos en el borde con una fresa que no disponga guía con rodamientos, monte la guía en el extremo corto de la base (Imagen G).

Nota: Cuando utilice una fresa de gran diámetro, puede que necesite fijar listones de madera en ambas caras de la guía paralela. Coloque los listones utilizando los agujeros para tornillos, de esta forma la fresa no entrará en contacto con la guía paralela.

Funcionamiento



ADVERTENCIA: Lleve siempre protección adecuada cuando utilice esta herramienta, incluido protección ocular, protección auditiva y guantes de protección. Lleve mascarilla respiratoria cuando esté expuesto al humo o el polvo.

Encendido y apagado

Nota: Cuando la fresadora esté conectada a la toma de corriente, el interruptor de encendido (12) se iluminará (en ambas posiciones 'on' y 'off').

Nota: La tapa protectora retráctil (13) del interruptor evita la puesta en marcha accidental de la fresadora. Debe retraerse antes de poder encender la fresadora (Imagen A). La tapa permanecerá abierta hasta que apague la fresadora.

1. Asegúrese de que la fresadora esté ajustada a su altura máxima. Compruebe que la fresa no esté en contacto con ningún objeto.

2. Conecte la fresadora a la toma de corriente y deslice el protector retráctil para acceder al interruptor de encendido/apagado.
3. Coloque el interruptor de encendido/apagado en la posición "ON" (Imagen B) para encender la fresadora. El protector retráctil le permitirá accionar el interruptor de encendido/apagado.
4. Coloque el interruptor de encendido/apagado en la posición "OFF" para apagar la fresadora. El protector retráctil volverá a cerrarse en su posición original.

Ajuste de velocidad

Nota: Esta fresadora dispone de varios ajustes de velocidad. Generalmente la fresadora debe ajustarse a la velocidad más alta posible que no produzca quemaduras en la pieza de trabajo. Siga siempre las indicaciones sobre velocidad máxima indicada por el fabricante de la fresa.

- El funcionamiento a velocidad reducida aumenta el riesgo de sobrecarga pudiendo causar daños en la fresadora. Use velocidades de avance bajas o escale la profundidad.
- El ajuste de velocidad (15) dispone de 5 ajustes diferentes (1 – 5), que corresponden aproximadamente a las velocidades y diámetros de fresa indicados en la tabla mostrada a continuación. Gire el dial para seleccionar la velocidad deseada (Imagen H).

Nivel de ajuste	R.P.M	Diámetro de fresa
5	21.000	Hasta 25 mm
4	18.000	De 25 a 50 mm
3	14.500	De 50 a 65 mm
2	11.000	Mayor de 65 mm
1	8.000	Usar solo en caso de producirse quemaduras en la pieza de trabajo

Ajuste de la profundidad de corte

Nota: Para ajustar la fresadora a la profundidad de corte requerida, empuje la fresadora hacia abajo y gire la palanca de bloqueo de profundidad (16) a su posición más baja.

Hay tres métodos para ajustar la profundidad de corte, según la precisión y el control requeridos:

Ajuste libre

1. El modo de ajuste libre puede realizarse activando el botón de selección de profundidad (6). Púlselo a fondo hacia el interior del asa hasta que el botón quede bloqueado (Imagen I).
2. Suelte la palanca de bloqueo de profundidad (16). Empuje la fresadora hasta alcanzar la profundidad deseada. Bloquee de nuevo la palanca de bloqueo de profundidad.

Nota: La posición de la palanca de bloqueo de profundidad se puede modificar retirando el tornillo de bloqueo y recolocando la palanca en el perno. Vuelva a apretarlo firmemente.

Empuñadura giratoria

1. La profundidad de corte puede ajustarse utilizando la empuñadura giratoria (7).
2. Desbloquee el botón de selección de profundidad (6) y colóquelo hasta que quede al mismo nivel que la empuñadura giratoria (Imagen J).
3. Coloque el embrague de la manivela de ajuste de altura (8) hacia dentro para liberar la empuñadura.
4. Suelte la palanca de bloqueo de profundidad (16) y gire la empuñadura giratoria hasta alcanzar la profundidad de corte deseada. Suelte el embrague de la manivela de ajuste de altura y bloquee la palanca de bloqueo de profundidad.

Microajustador

Nota: Solo para para utilizar con la empuñadura giratoria (7).

1. Desenganche el botón de selección de profundidad (6) y asegúrese que la palanca de bloqueo de profundidad (16) esté desbloqueada.
 - Nota:** Si el microajustador (10) se activa con la palanca de bloqueo de profundidad bloqueada, el microajustador no se activará y la profundidad de corte permanecerá inalterada.
 2. Gire el microajustador en sentido horario para aumentar la profundidad de corte y en sentido antihorario para reducirla (Imagen K).
- Nota:** Cuando se alcance el ajuste de la profundidad requerido, el microajustador ofrecerá mayor resistencia a girar y escuchará un clic.
3. Bloquee la palanca de bloqueo de profundidad, especialmente para trabajos pesados.

Topo de profundidad y torreta

1. El topo de profundidad (4) y la torreta (1) se utilizan para prefijar hasta tres profundidades de corte distintas.
2. Afloje la perilla de bloqueo del topo de profundidad (5), retraiga completamente el topo de profundidad (5) y apriételo de nuevo (Imagen L).
3. Ajuste la fresadora a la profundidad requerida utilizando las escalas del indicador de la torreta (Imagen M).

Nota: Para cambiar de ajuste de torreta, gire la torreta para alinearla con el topo de profundidad (N).

4. Introduzca la fresa en la pinza de apriete (22) y ajuste la profundidad de la fresadora hasta que la punta de la fresa esté en contacto con la pieza de trabajo.

5. Gire la torreta hasta que el indicador fijo de la torreta esté alineado con el topo de profundidad. Suelte el topo, dejando que el muelle vuelva a su posición inicial. A continuación, apriete las perillas de bloqueo del topo de profundidad.
6. Gire los topos de la torreta hasta que la profundidad coincida con el topo de profundidad.

Realizar un corte

Nota: Nunca utilice la fresadora en modo libre o sin tener instalada una guía de corte. Puede usar como guía una fresa con rodamientos, una guía de corte, o un listón de madera (Imagen P).

1. Sujete siempre la fresadora con ambas manos y asegúrese de que la pieza de trabajo esté sujeta firmemente para evitar que se pueda mover durante el corte. Utilice abrazaderas siempre que sea necesario.
2. Deje que el motor alcance la velocidad máxima.
3. Introduzca la fresa en la pieza de trabajo mientras avanza lentamente a través de la línea de corte. Mantenga la base totalmente plana contra la pieza de trabajo.
4. Para fresar bordes, mantenga la pieza de trabajo a la izquierda de la fresadora, en relación a la dirección de corte. Mantenga una presión constante y permita que la fresa trabaje de forma constante a través del material. Tenga en cuenta que los nudos y otras irregularidades ralentizarán la progresión del corte.

Nota: Para evitar vibraciones y daños, dirija el corte en sentido antihorario para cortes exteriores y en sentido horario para cortes interiores.

Nota: Mover la fresadora demasiado rápido puede provocar un corte de mala calidad y sobrecalentar el motor de la herramienta. Mover la fresadora demasiado despacio puede recalentar excesivamente la pieza de trabajo.

Nota: Para utilizar la fresadora deberá de bajarla siempre después de haberla encendido.

Nota: Utilice la fresadora boca arriba solo cuando esté montada sobre una mesa para fresadora (ej. Mesa para fresadora Triton).

Realizar cortes de varias pasadas

1. El topo de torreta (1) le permitirá alcanzar la profundidad máxima de corte en varias pasadas. Cada paso del topo puede prefijarse mediante la ruedecilla situada en el topo de torreta.
2. Gire el topo de torreta de manera que el topo de profundidad entre en contacto con el paso más alto cuando la fresadora esté bajando. Ahora puede realizar el primer corte.
3. Continúe realizando varias pasadas, girando el topo de torreta en sentido antihorario un paso por cada pasada hasta lograr la profundidad completa de corte.

Cortes circulares

1. Monte la placa de guía (24), sin la guía paralela (21) en la fresadora.
2. Retire el pivote de montaje (19) de la placa de guía y fijelo en el centro de la superficie de trabajo usando un pequeño clavo o tornillo a través de uno de los agujeros del pivote (Imagen R). Deje el perno del pivote en posición correcta.
3. Baje la fresadora y la placa de guía sobre el pivote, vuelva a colocar la arandela y la tuerca de mariposa (Imagen S).
4. Con el interruptor en apagado, desplace la fresadora para comprobar el círculo y haga los ajustes necesarios.
5. Efectúe el corte en múltiples pasadas, bajando la profundidad de corte unos 2 mm en cada etapa (Imagen T). No intente realizar este tipo de cortes en una sola pasada.

Cortes pasantes: Para realizar cortes pasantes, coloque un tablero "sacrificial" debajo de la pieza de trabajo. Corte un círculo de mayor dimensión y, cuando el corte esté terminado, reduzca el diámetro hasta el tamaño deseado realizando varias pasadas a la máxima profundidad.

Montaje en una mesa de fresado

ADVERTENCIA: El diámetro máximo de la fresa será de 50 mm cuando utilice esta fresadora sobre una mesa de fresado WX7RT001 compatible con el Workcenter Triton.

Nota: Siga las instrucciones indicadas por el fabricante para la utilización y el montaje de esta fresadora en una mesa de fresado.

Nota: Este producto puede ser utilizado de forma eficaz en la mayoría de mesas de fresado aunque está particularmente diseñado para utilizarse con la mesa de fresado Triton RTA300.

Nota: Debe retirar el muelle de profundidad antes de montar esta herramienta en la mesa de fresado.

1. Ajuste la fresadora a la profundidad máxima y enganche la palanca de bloqueo de profundidad (16).
2. Afloje los tornillos pequeños situados en la tapa de acceso al muelle (14).
3. Sujete firmemente la tapa de acceso al muelle (para que el muelle no salga disparado) y gire la tapa en sentido antihorario para retirar el muelle (Imagen U).
4. Retire el muelle y guárdelo en un lugar seguro.
5. Vuelva a colocar la tapa de acceso al muelle y apriete los tornillos firmemente.

Nota: Asegúrese de volver a colocar el muelle cuando vaya a utilizar la fresadora en modo manual.

- Cuando la fresadora esté montada en modo de mesa, podrá ajustar la altura fácilmente colocando la manivela de ajuste de altura (25) en el orificio de ajuste de altura (26) (Imagen V).

Accesorios

Existen gran variedad de accesorios y fresas de varios tipos disponibles para esta herramienta a través de su distribuidor Triton más cercano. Las escobillas de repuesto y pinzas de apriete puede adquirirlas a través de su distribuidor Triton o en www.toolsparsonline.com.

Mantenimiento

⚠ ADVERTENCIA: Desconecte siempre la herramienta de la toma eléctrica antes de realizar cualquier tarea de mantenimiento o limpieza.

Inspección general

- Compruebe regularmente que todos los tornillos y elementos de fijación estén bien apretados. Con el paso del tiempo pueden vibrar y aflojarse.
- Inspeccione el cable de alimentación antes de utilizar esta herramienta y asegúrese de que no esté dañado. Las reparaciones deben realizarse por un servicio técnico Triton autorizado.

Limpieza

ADVERTENCIA: Utilice SIEMPRE guantes y protección ocular cuando limpie esta herramienta.

- Mantenga la herramienta siempre limpia. La suciedad y el polvo pueden dañar y reducir la vida útil su herramienta.
- Utilice un cepillo suave o un paño seco para limpiar la herramienta.
- Nunca utilice agentes cáusticos para limpiar las piezas de plástico. Se recomienda utilizar un paño humedecido con un detergente suave.
- Nunca deje que el agua entre en contacto con la herramienta.
- Asegúrese de que la herramienta esté completamente seca antes de utilizarla.
- Si dispone de un compresor de aire comprimido, sople con aire seco y limpio para limpiar los orificios de ventilación.

Lubricación

- Aplique regularmente spray lubricante en las piezas móviles.

Sustitución de las escobillas

- Con el tiempo, las escobillas de carbono del motor se desgastarán.
- Si las escobillas se han desgastado excesivamente, el rendimiento del motor puede disminuir, la herramienta tal vez no arranque o quizás observe una excesiva presencia de chispas.
- Para sustituir las escobillas, retire las tapas de acceso a las escobillas (9) situada en cada lado de la herramienta. Retire y sustituya las escobillas por unas nuevas. Vuelva a colocar las tapas de las escobillas.
- Encienda la fresadora y déjela funcionando durante 2 – 3 minutos para asentar las escobillas. Quizás note la presencia de chispas hasta que las escobillas se asienten completamente.
- Si tiene dudas sobre como sustituir las escobillas, lleve la herramienta a un servicio técnico autorizado.

Almacenaje

- Guarde esta herramienta y accesorios en un lugar seco y seguro fuera del alcance de los niños.

Reciclaje

Deshágase siempre de las herramientas eléctricas adecuadamente respetando las normas de reciclaje indicadas en su país.

- No deseche las herramientas y aparatos eléctricos junto con la basura convencional. Reciclelos siempre en puntos de reciclaje.
- Póngase en contacto con la autoridad local encargada de la gestión de residuos para obtener más información sobre cómo reciclar este tipo de herramientas correctamente.

Solución de problemas

Problema	Causa	Solución
La fresadora no funciona al accionar el interruptor de encendido/apagado (12)	Falta de alimentación eléctrica	Compruebe el suministro eléctrico
	Interruptor de encendido/apagado averiado	Sustituya el interruptor de encendido/apagado en un servicio técnico autorizado Triton
Corte de mala calidad	Tope de profundidad (4) ajustado incorrectamente	Asegúrese de que el tope de profundidad coincida con el ajuste de torreta (1)
	Fresa o pinza de apriete (22) aflojada o colocada de forma incorrecta	Vuelva a apretar la fresa y la pinza de apriete
La fresadora no se enciende	Falta de alimentación eléctrica	Compruebe el suministro eléctrico
	Escobillas gastadas o pegadas	Desconecte la alimentación, abra las tapas de las escobillas (9) y compruebe que no estén desgastadas o dañadas
	Interruptor de encendido/apagado averiado	Sustituya el interruptor de encendido/apagado en un servicio técnico autorizado Triton
	Piezas del motor averiadas o cortocircuito	Repare la herramienta en un servicio técnico autorizado Triton
La fresadora funciona y corta lentamente	Fresa dañada o desgastada	Afile o sustituya la fresa por una nueva
	Ajuste de velocidad al mínimo	Incremente el ajuste de velocidad
	El motor está sobrecargado	Disminuya la presión ejercida sobre la fresadora
Vibración excesiva	Fresa colocada de forma incorrecta o floja	Vuelva a colocar/apretar la fresa
	Fresa doblada o dañada	Sustituya la fresa
Se producen chispas alrededor de la carcasa del motor	Las escobillas no se mueven libremente	Desconecte la herramienta, retire las escobillas, límpielas o sustitúyalas
	Motor averiado	Repare la herramienta en un servicio técnico autorizado Triton
"Clicks" en el microajustador (10)	Palanca de bloqueo de profundidad (16) enganchada	Suete la palanca de bloqueo de profundidad (16)
	Se ha alcanzado el límite de ajuste máximo permitido	Coloque el microajustador (10) en su posición original y ajuste la profundidad mediante el tope de profundidad (4)
Ruido anormal	Obstrucción mecánica	Repare la herramienta en un servicio técnico autorizado Triton
	Piezas en el interior dañadas	Repare la herramienta en un servicio técnico autorizado Triton

Garantía

Para registrar su garantía, visite nuestra página Web en www.tritontools.com* e introduzca sus datos personales.

Estos datos serán incluidos en nuestra lista de direcciones (salvo indicación contraria) de manera que pueda recibir información sobre nuestras novedades. Sus datos no serán cedidos a terceros.

Recordatorio de compra

Fecha de compra: ___/___/___

Modelo: MOF001 Conserve su recibo como prueba de compra.

Declaración de conformidad CE

El abajo firmante: Mr Darrell Morris

Autorizado por: Triton

Declara que el producto: La presente declaración de conformidad se expide bajo la exclusiva responsabilidad del Fabricante. El objeto de la declaración descrita anteriormente es conforme a la legislación comunitaria de armonización pertinente.

Código de identificación: MOF001

Descripción: Fresadora bi-modo 1400 W

Está en conformidad con las directivas:

- Directiva de máquinas 2006/42/CE
- Compatibilidad electromagnética 2014/30/CE
- Directiva RoHS 2011/65/UE
- EN60745-1:2006+A11:2010
- EN60745-2-17:2010
- EN55014-1:2006+A1+A2
- EN55014-2:2015
- EN61000-3-2:2014
- EN61000-3-3:2013

Organismo notificado: TÜV SÜD Product Service

La documentación técnica se conserva en: Triton

Las herramientas Triton disponen de un periodo de garantía de 3 años. Para obtener esta garantía, deberá registrar el producto online en un plazo de 30 días contados a partir de la fecha de compra. Si durante ese periodo apareciera algún defecto en el producto debido a la fabricación o materiales defectuosos, Triton se hará cargo de la reparación o sustitución del producto adquirido. Esta garantía no se aplica al uso comercial por desgaste de uso normal, daños accidentales o por mal uso de esta herramienta.

* Registre el producto online en un plazo de 30 días contados a partir de la fecha de compra.

Se aplican los términos y condiciones.

Esto no afecta a sus derechos legales como consumidor.

Fecha: 30/08/2016

Firma:

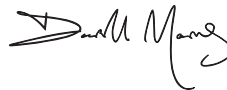

Mr Darrell Morris

Director General

Nombre y dirección del fabricante:

Powerbox International Limited, Nº de registro: 06897059.

Dirección legal: Powerbox, Boundary Way, Lufton Trading Estate, Yeovil, Somerset,

BA22 8HZ, Reino Unido.

Tradução das instruções originais

Introdução

Obrigado por comprar esta ferramenta Triton. Este manual contém as informações necessárias para a operação segura e eficiente deste produto. Este produto apresenta recursos exclusivos, e mesmo que você esteja familiarizado com produtos similares, é necessário ler o manual cuidadosamente para garantir que as instruções sejam totalmente entendidas. Assegure-se de que todos os usuários desta ferramenta leiam e compreendam totalmente o manual.

Descrição dos símbolos

A placa de identificação de sua ferramenta poderá apresentar alguns símbolos. Estes indicam informações importantes sobre o produto, ou instruções sobre seu uso.



Use proteção auricular
Use proteção ocular
Use proteção respiratória
Use proteção de cabeça



Use proteção nas mãos



Leia o manual de instruções



NÃO use sob chuva ou em ambientes úmidos!



AVISO: A movimentação das peças tem o risco de causar ferimentos por corte ou esmagamento.



Cuidado!



Cuidado com o contragolpe!



Construção de classe II (isolamento duplo para proteção adicional)



Cumpra a legislação e os padrões de segurança aplicáveis.



Proteção ambiental

O descarte de produtos elétricos não deve ser feito no lixo doméstico. Faça a reciclagem em locais próprios para isso. Consulte as autoridades locais ou seu revendedor para saber como reciclar.

Abreviações Técnicas

V	Volts
-	Corrente alternada
A	Ampére
n_0	Velocidade sem carga
Hz	Hertz
W, kW	Watt, Quilowatt
/min ou min ⁻¹	(rotações ou ciclos) por minuto

Especificação

Modelo:	MOF001
Voltagem:	220V a 240V – 50/60Hz, 6,4A
Potência:	1400W / 2 ¼ pico HP
Velocidade sem carga:	8000 a 21000 min-1 variável
Engaste:	¼" e 8 mm
Diâmetro máximo da fresa:	55 mm (50 mm, quando usada com a WX7RT001)
Ajuste de imersão:	1) Imersão livre 2) Ajuste de altura de mesa 3) Microajuste
Curso de imersão:	59mm (2 3/16")
Classe de isolamento:	
Peso líquido:	5,97 kg (13,16 lbs)

Informações sobre ruído e vibração

Pressão sonora L_{pa} :	84,1dB(A)
Potência sonora L_{wa} :	95,1dB(A)
Incerteza:	0,567dB
Vibração ponderada a_w :	6,285m/s ²
Incerteza:	0,74m/s ²

O nível de intensidade sonora para o operador poderá ultrapassar 85 dB(A) e, por isso, são necessárias medidas de proteção.

Como parte do desenvolvimento de nossos produtos, as especificações da Triton podem ser alteradas sem aviso.

AVISO: Use sempre proteção auditiva apropriada, quando o ruído da ferramenta ultrapassar 85dB(A), e limite o tempo de exposição ao mínimo necessário. Caso os níveis de ruído se tornem desconfortáveis, mesmo com proteção auditiva, pare imediatamente de usar a ferramenta e verifique se a proteção auditiva está ajustada de forma correta, de modo prover a atenuação sonora correta, para o nível de ruído produzido pela ferramenta.

AVISO: A exposição do usuário à vibração da ferramenta pode resultar em perda de sentido do tato, dormência, formigamento e diminuição da capacidade de agarrar. A exposição por longo prazo pode levar a uma condição crônica. Caso necessário, limite o período de tempo que fica exposto à vibração e use luvas antivibração. Não use a ferramenta com as mãos expostas a uma temperatura abaixo da temperatura normal confortável, uma vez que a vibração tem mais impacto nessa condição. Use os valores fornecidos na especificação relativa a vibrações, para calcular a duração e frequência de uso da ferramenta.

Os níveis sonoros e de vibração da especificação são determinados de acordo com a norma EN60745, ou por padrão internacional similar. Os valores consideram o uso normal da ferramenta, sob condições de trabalho normais. Uma ferramenta montada, mantida ou usada incorretamente, poderá produzir níveis de ruído, e de vibração, superiores.

O site: www.osha.europa.eu fornece mais informações sobre níveis de vibração e ruído em locais de trabalho, e pode ser útil para usuários domésticos que usam ferramentas por longos períodos de tempo.

Segurança geral

AVISO Leia todos os avisos de segurança e todas as instruções. O descumprimento dos avisos e instruções pode resultar em choque elétrico, incêndio e/ou ferimentos graves.

AVISO: Este equipamento não foi projetado para ser usado por pessoas (inclusive crianças) com capacidade física ou mental reduzida, ou sem experiência ou conhecimento, e não se estiverem sob supervisão ou houverem recebido instruções relativas ao uso do equipamento pela pessoa responsável por sua segurança. As crianças devem ser supervisionadas para garantir que não brinquem com o equipamento.

Guarde todos os avisos e instruções para consulta futura.

O termo "ferramenta elétrica", nos avisos, se refere a uma ferramenta elétrica que usa alimentação da rede (com cabo elétrico) ou uma bateria (sem cabo elétrico).

1) Segurança na área de trabalho

- Mantenha a área de trabalho limpa e bem iluminada. Áreas desorganizadas ou escuras facilitam os acidentes.
- Não opere ferramentas elétricas em atmosferas explosivas, como na presença de líquidos, gases ou serragens inflamáveis. Ferramentas elétricas produzem faíscas que podem inflamar a serragem ou os gases.
- Mantenha as crianças e observadores à distância, quando operar ferramentas elétricas. Distrações podem fazer você perder o controle.

2) Segurança elétrica

- O plugue de tomada da ferramenta deve ser compatível com a tomada de parede. Nunca modifique um conector, de maneira alguma. Nunca use conectores adaptadores em ferramentas elétricas com fio terra (aterradas). Conectores sem modificações e tomadas corretas reduzem o risco de choques elétricos.
- Evite o contato de seu corpo com superfícies aterradas, como tubos, radiadores, extensões e refrigeradores. Existe um risco maior de choque elétrico se o seu corpo estiver aterrado.
- Não deixe as ferramentas elétricas expostas a chuva ou condições úmidas. A água que entra em uma ferramenta elétrica, aumenta o risco de choque elétrico.
- Não abuse do cabo elétrico. Nunca use o cabo para carregar, puxar ou desconectar a ferramenta elétrica. Mantenha o cabo longe de calor, óleo, bordas afiadas ou peças móveis. Cabos danificados ou emaranhados aumentam o risco de choque elétrico.
- Quando operar uma ferramenta elétrica ao ar livre, use um cabo de extensão adequado para uso externo. A utilização de um cabo adequado para uso externo reduz o risco de choque elétrico.
- Se o uso da ferramenta elétrica em local úmido for inevitável, use uma fonte de alimentação protegida com Dispositivo de Corrente Residual (DR). O uso de um DR reduz o risco de choque elétrico.
- Quando usada na Austrália ou Nova Zelândia, recomenda-se que esta ferramenta seja SEMPRE alimentada através de um Dispositivo de Corrente Residual (DR), com corrente residual nominal de 30mA ou menos.

3) Segurança pessoal

- Mantenha-se alerta, preste atenção no que faz e use de bom senso quando operar uma ferramenta elétrica. Não use ferramentas elétricas quando estiver cansado ou sob influência de drogas, álcool ou medicamentos. Um momento de desatenção, quando se opera uma ferramenta elétrica, pode resultar em ferimentos pessoais graves.
- Use equipamentos de proteção individual. Use sempre proteção ocular. Equipamentos de proteção como máscara respiratória, calçados de proteção antiderrapantes, capacete ou protetores auditivos, usados de acordo com as condições apropriadas, reduzem a ocorrência de ferimentos.
- Evite partidas não intencionais. Certifique-se de que o interruptor esteja na posição desligada, antes de conectar a ferramenta à fonte de alimentação e/ou bateria, quando estiver pegando-a, ou quando estiver transportando-a. Transportar ferramentas elétricas com seu dedo no interruptor ou energizar ferramentas elétricas com o interruptor na posição ligada, propicia acidentes.
- Remova todas as chaves ou ferramentas de trabalho, antes de ligar a ferramenta elétrica. Uma chave deixada em uma peça rotativa da ferramenta elétrica poderá resultar em ferimentos.
- Não se estique demais. Mantenha sempre o equilíbrio e os pés em local firme. Isto permite um melhor controle da ferramenta em situações inesperadas.
- Vista-se apropriadamente. Não use joias, nem roupas largas. Mantenha cabelos, roupas e luvas longe das peças móveis. Roupas largas, joias e cabelos longos podem ficar presos nas peças móveis
- Se for utilizar dispositivos para a aspiração e coleta de pó, assegure-se de que estejam conectados e sejam usados corretamente. O uso da coleta de pó pode reduzir os riscos associados ao excesso de pó.
- Uso e cuidados com a ferramenta elétrica
- Não force a ferramenta elétrica. Use a ferramenta correta para sua aplicação. A ferramenta correta fará o trabalho melhor e com mais segurança, com a produtividade para a qual foi projetada.
- Não use a ferramenta elétrica se o interruptor liga/desliga não estiver funcionando. Qualquer ferramenta que não puder ser controlada com o interruptor liga/desliga é perigosa e deve ser consertada.
- Desconecte o conector de tomada da rede elétrica e/ou a bateria da ferramenta, antes de realizar quaisquer ajustes, trocar acessórios ou de guardá-la. Estas medidas de segurança preventivas reduzem o risco de se ligar a ferramenta por acidente.

- Guarde a ferramenta elétrica fora do alcance de crianças, quando não estiver em uso, e não permita que pessoas não familiarizadas com a ferramenta, e com estas instruções, a operem. Ferramentas elétricas são perigosas nas mãos de pessoas não treinadas.
- Conserve as ferramentas elétricas. Verifique o alinhamento ou emperramento das peças móveis, se existem peças quebradas ou outra condição que possa afetar a operação da ferramenta. Se a ferramenta estiver danificada, providencie o conserto, antes de usá-la. Muitos acidentes são causados por ferramentas mal conservadas.
- Mantenha as ferramentas de corte limpas e afiadas. Ferramentas de corte com bordas afiadas, quando mantidas corretamente, são menos propensas a emperramentos e mais fáceis de controlar
- Use a ferramenta elétrica, seus acessórios e outros elementos de acordo com estas instruções, considerando as condições de trabalho e o serviço a ser executado. O uso da ferramenta para operações diferentes daquelas para as quais foi projetada pode resultar em uma situação de risco
- Reparos
- Entregue sua ferramenta para reparos a pessoal técnico qualificado, que use apenas peças de reposição originais. Isto garantirá que a ferramenta continuará oferecendo segurança.

Segurança adicional para tuias



- Segure a ferramenta elétrica apenas pelas empunhaduras e superfícies aderentes isoladas, uma vez que o cortador poderá cortar o próprio cabo da ferramenta. O corte de um cabo eletrificado ("vivo") poderá eletrificar as partes metálicas da ferramenta, provocando um choque no operador.
- Use uma morsa ou outra forma prática de apoiar e prender a peça de trabalho a uma plataforma firme. Segurar a peça de trabalho com a mão ou contra o corpo é um arranjo instável que poderá levar à perda de controle.
- Caso seja necessário trocar o cabo de alimentação, isto deverá ser feito pelo fabricante ou seu agente autorizado, de modo a evitar riscos.
- Recomenda-se que a ferramenta seja sempre alimentada por meio de um dispositivo de corrente residual (DR) com especificação nominal de 30 mA ou menos.
- Use equipamento de segurança, incluindo óculos de proteção, proteção auditiva, máscara respiratória e vestuário de proteção, inclusive luvas.
- Panos, cabos, cordões, etc nunca devem ser deixados na área de trabalho.
- Assegure-se de que a voltagem de alimentação da rede elétrica é igual à voltagem indicada na placa de identificação da ferramenta.
- Certifique-se de que todas as extensões de cabo elétrico, usadas com esta ferramenta, estão em boas condições de segurança, e possuem a capacidade de amperagem exigida pela ferramenta.
- Desenrole completamente extensões de cabo para evitar possíveis superaquecimentos.
- Use os detectores apropriados para determinar a existência de possíveis tubulações de gás, água e eletricidade, localizadas abaixo da superfície de trabalho. Consulte as empresas fornecedoras de água, gás ou eletricidade, se for o caso. O contato com tubulações elétricas poderá provocar choques elétricos e incêndios. Danificar uma tubulação de gás poderá levar a uma explosão. Similarmente, o contato com tubulações de água poderá causar grandes danos na instalação.
- Assegure-se de que todos os objetos embutidos da peça de trabalho, como pregos e parafusos, foram removidos antes de começar a operação.
- Manuseie as fresas da tuias com cuidado, pois podem estar extremamente afiadas.
- Antes do uso, verifique a fresa com cuidado em busca de sinais de dano ou trincas. Substitua fresas danificadas ou trincadas, imediatamente.
- Assegure-se de manter as fresas/brocas corretamente afiadas. Arestas de corte cegas poderão provocar situações de descontrole, incluindo o travamento da ferramenta, aumento de calor e eventuais ferimentos.
- Use SEMPRE ambas as mãos e segure a tuias firmemente antes de continuar qualquer trabalho.
- Mantenha as empunhaduras e superfícies aderentes limpas, secas e livres de óleo e graxa, para garantir que a ferramenta pode ser empunhada com firmeza durante o uso.
- Antes de usar a ferramenta para fazer um corte, ligue-a e deixe-a funcionar durante um tempo. Vibração pode indicar que a fresa está instalada de forma incorreta.
- Observe o sentido de rotação da fresa e a direção de alimentação da peça de trabalho.
- Mantenha suas mãos longe da área de corte e da ferramenta de corte. Ponha sua segunda mão na empunhadura auxiliar ou em uma superfície aderente isolada.
- NUNCA ligue a tuias com a ferramenta de corte em contato com a peça de trabalho.
- Assegure-se sempre de que a mola da tuias está instalada, quando for realizar cortes segurando a tuias com as mãos.
- Assegure-se de que a ferramenta de corte parou completamente antes de colocá-la na posição travada do engaste.
- A velocidade máxima da fresa/broca de corte deve ser pelo menos tão elevada quanto a velocidade máxima da ferramenta elétrica.
- As fresas da tuias poderão ficar quentes durante a operação. Não as manuseie imediatamente após o uso para evitar riscos de queimaduras.

- u) Não permita que as peças entrem em contato com os materiais consumíveis.
- v) O tamanho da haste da fresa/broca deve corresponder exatamente ao engaste da tупia. Fresas/brocas instaladas incorretamente na tупia irão girar de forma irregular e produzir mais vibração, o que poderá provocar uma perda de controle.
- w) NÃO pressione o botão de trava do eixo, nem tente colocar a ferramenta em modo de troca de fresa, enquanto estiver ligada.
- x) Mantenha a pressão constante enquanto estiver cortando a peça de trabalho, deixando que a fresa dite a velocidade de corte. NÃO force a ferramenta, o que sobrecarregaria o motor.
- y) Certifique-se de que as etiquetas com as especificações da tупia podem ser lidas com facilidade e troque-as caso não possam mais ser lidas com clareza ou se danificarem.
- z) Quando operar a tупia, esteja preparado para o travamento da ferramenta de corte na peça de trabalho, que pode provocar uma perda de controle. *Assegure-se sempre de que está segurando a tупia firmemente e de que solta o botão liga/desliga imediatamente, caso essa condição seja perigosa.*
 - Após ligar a tупia, verifique se a fresa da tупia está girando uniformemente (sem "oscilar") e se não existe vibração adicional devido a instalação incorreta da fresa. O uso da tупia com uma fresa instalada incorretamente poderá provocar perda de controle e ferimentos graves.
 - Deve ser tomado cuidado EXTREMO quando se usam ferramentas de corte com diâmetro maior do que 2" (50mm). Use taxas de alimentação muito lentas e/ou múltiplos cortes rasos, para evitar sobrecarga do motor.
 - SEMPRE desligue e aguarde a ferramenta de corte parar completamente de girar, antes de retirá-la da peça de trabalho.
 - Desconecte a ferramenta da alimentação elétrica, antes de realizar qualquer ajuste, manutenção ou limpeza.

AVISO: Os póis produzidos pelo uso de ferramentas elétricas podem ser tóxicos. Alguns materiais podem ter tratamento ou revestimento químico e criar um risco tóxico. Alguns materiais naturais ou compostos podem conter substâncias tóxicas. Algumas pinturas velhas poderão conter chumbo ou outras substâncias químicas. Evite a exposição prolongada ao pó produzido pela operação da tупia. NÃO permita que o pó atinja sua pele ou olhos, e não deixe que entre em sua boca, de modo a evitar a absorção de substâncias químicas nocivas. Onde possível, trabalhe em uma área bem ventilada. Use uma máscara contra poeira e um sistema de coleta de pó, sempre que possível. Onde houver uma frequência de exposição maior, é mais importante que todas as precauções de segurança sejam seguidas e que seja usado um maior nível de proteção individual.

Familiarização com o produto

1. Batentes da torre
2. Mandril
3. Pino trava do eixo
4. Batente de profundidade
5. Trava do batente de profundidade
6. Botão de seleção de imersão
7. Manivela do ajuste
8. Anel de engaste da manivela do ajuste
9. Tampas de acesso às escovas do motor
10. Microajuste
11. Motor
12. Interruptor de energia
13. Tampa retrátil do interruptor de energia
14. Tampa de acesso à mola de imersão
15. Controlador de velocidade
16. Alavanca de trava de imersão
17. Protetores de segurança
18. Bocal de extração de pó
19. Suporte pivô de corte circular
20. Parafusos de fixação da placa-base
21. Guia
22. Engaste (ver a tabela de especificação para saber os tamanhos)
23. Chave de boca
24. Placa-base estendida
25. Ajuste de altura da mesa
26. Ponto de conexão do ajuste de altura da mesa

Uso Pretendido

Tупia de tomada elétrica para corte de perfis, fendas, bordas e furos alongados em madeiras naturais e compostas, de uso manual e também instalação estacionária na Mesa de tупia de precisão da Triton, no WorkCentre Triton e em outros sistemas de bancada adequados.

Desembalagem da sua ferramenta

- Desembale e inspecione cuidadosamente seu produto. Familiarize-se completamente com todos os recursos e funções
- Certifique-se de que todas as peças do produto estão presentes e em bom estado.
- Caso estejam faltando peças ou existam peças danificadas, substitua-as primeiro, antes de tentar usar a ferramenta.

Desembalagem de sua ferramenta

- Desembale e inspecione cuidadosamente sua nova tупia de imersão. Familiarize-se com todos os seus recursos e funções.
- Certifique-se de que todas as peças do produto estão presentes e em bom estado.
- Caso estejam faltando peças ou existam peças danificadas, substitua-as primeiro, antes de tentar usar a ferramenta.

Antes do uso

AVISO: Assegure-se de que a ferramenta está desconectada da fonte de alimentação, antes de instalar ou trocar acessórios, ou fazer quaisquer ajustes.

Instalação do engaste e ferramenta de corte

Nota: Use luvas de proteção, quando instalar e remover ferramentas de corte devido às bordas afiadas.

1. Coloque a tупia de cabeça para baixo sobre uma superfície plana e firme, com o motor completamente parado e com o cabo de energia desconectado da tomada.
2. Posicione a tупia em sua profundidade máxima, pressionando o Anel de engaste da manivela de ajuste (8) para dentro e girando a Manivela de ajuste (7) no sentido horário até que o Engaste (22) ultrapasse a Base (figura C).

Nota: Assegure-se de que o Batente de profundidade (4) está totalmente retraído (ver 'Batente de profundidade e torre'). O Engaste (22) deve sobressair na base, permitindo o acesso fácil com a chave de boca.

3. Usando a Chave de boca (23) fornecida, solte o Engaste, girando-o no sentido anti-horário até à remoção (figura D).
4. Selecione o Engaste desejado e instale-o no mandril (2), aparafusando-o no sentido horário.
5. Insira a fresa da tупia no engaste garantindo a inserção de pelo menos 20 mm ou metade da haste (o que for maior) no engaste. Depois use a Chave de boca (23) para girar o engaste levemente, permitindo que a trava do engaste seja engatada. Uma vez engatado, gire a chave no sentido horário para apertar a ferramenta de corte.
6. Retorne a tупia para a profundidade normal de operação. Isto desengatará a trava do engaste e liberará o obturador retrátil, dando acesso ao Interruptor de energia (12).

Bocal de extração de pó

Nota: A tупia Triton é equipada com um Bocal de extração de pó (18) para extração das serragens por cima do corte. O bocal de extração de pó aceita mangueiras com 38 mm (1½") de diâmetro externo. Também é compatível com o Triton Dust Collector (DCA300) e com o Adaptador de bocal de pó da Triton (TDPADIN) que permite a conexão de mangueiras de outros fabricantes.

- A mangueira de extração de pó é aparafusada em sua posição por meio de uma rosca invertida (rosqueia no sentido anti-horário).

Instalação da base expandida e da guia

Nota: Quando usar a tупia com a placa-base instalada, coloque uma de suas mãos na ponta longa da base, apertando-a para baixo contra sua peça de trabalho e segure a empunhadura da tупia, o mais longe possível, com a outra mão.

1. Localize os dois parafusos de fixação da base (20) e solte-os completamente. Isto permitirá que os parafusos de fixação engatem nos furos de fixação da tупia na base expandida (24).
2. Vire ambas a tупia de imersão e a base expandida, de cabeça para baixo.
3. Empurre os parafusos de fixação da base para dentro da tупia de imersão, de forma a expor as pontas dos parafusos de fixação.
4. Alinhe os parafusos de fixação com os furos de fixação da tупia na placa-base estendida (24), e deslize para dentro das fendas (figura E).

Nota: A orientação da base expandida depende de onde o suporte é requerido. Para trabalho em bordas, localize o Interruptor de energia (12) no lado curto suspenso da base.

5. Aperte os parafusos de fixação da base da tупia de imersão, com firmeza, para prender a tупia à base expandida.
6. Para instalar a guia (21), solte os parafusos da guia e deslize-a ao longo dos trilhos da placa-base estendida (figura F). Trave na configuração requerida, apertando ambos os parafusos da guia.

Nota: Quando for cortar fendas a uma certa distância de uma borda, encaixe a guia na ponta longa da base.

Nota: Quando estiver trabalhando em uma borda da peça com uma guia sem rolamentos, instale a guia na ponta curta da placa-base (figura G).

Nota: Caso esteja usando uma ferramenta de corte de diâmetro muito grande, poderá ser necessário prender blocos de madeira nas faces da guia, usando os furos dos parafusos, para garantir que a ferramenta de corte não toque na guia.

Operação

AVISO: Use SEMPRE proteção ocular, auricular e respiratória, bem como luvas apropriadas, quando trabalhar com esta ferramenta.

Acionamento e desligamento

Nota: Quando a tampa estiver conectada à tomada de alimentação elétrica, o Interruptor de energia (12) ficará iluminado nas posições 'On' (Ligada) e 'Off' (Desligada).

Nota: A Tampa retrátil do interruptor de energia (13) impede que a tampa seja ligada acidentalmente. Ela deve ser retraída para que a tampa possa ser ligada (figura A). A tampa ficará aberta até que a tampa seja desligada.

1. Assegure-se que a tampa de imersão está na extensão máxima de seu curso e que não tocará em nenhum outro objeto quando estiver ligada.
2. Conecte o cabo de alimentação na tomada da rede elétrica e deslize a tampa retrátil do interruptor de energia para acessá-lo.
3. Pressione o Interruptor de energia para a posição 'I', para ligar a tampa, (figura B). Enquante o interruptor de energia estiver nesta posição, a tampa ficará retraída.
4. Para desligar a tampa, pressione o interruptor de energia para a posição 'O'. A tampa retrátil deslizará automaticamente para sua posição original.

Controle de velocidade variável

Nota: Os ajustes de velocidade da tampa não são críticos. Normalmente, deve ser usada a velocidade mais elevada, que não resulte em marcas de queimadura na peça de trabalho. Siga sempre os limites de velocidade especificados pelo fabricante, quando apresentados.

- A operação em velocidades mais baixas aumenta o risco de danos à tampa devido a sobrecarga. Use taxas de alimentação da peça de trabalho muito lentas e/ou faça múltiplos cortes rasos.
- O controle de velocidade (15) tem marcas de 1 a 5, que correspondem aproximadamente às velocidades e diâmetros de cortes mostrados abaixo. Gire o botão para selecionar a velocidade requerida, (figura H)

Posição	RPM	Diâmetro da fresa
5	21.000	Até 25 mm (1")
4	18.000	25 a 50 mm (1" - 2")
3	14.500	50 a 65 mm (2" - 2 ½")
2	11.000	Acima de 65 mm (2 ½")
1	8.000	Use apenas se estiver queimando

Ajuste de profundidade de corte

Nota: Para travar a tampa em uma determinada profundidade de corte, empurre a cabeça da tampa para baixo e gire a Alavanca da trava de imersão (16) até sua posição mais baixa. Isto manterá a cabeça da tampa em sua posição

- Existem três métodos de ajuste da profundidade de corte, dependendo da precisão e controle requeridos:

Imersão livre

1. Ajustes de profundidade para imersão livre podem ser efetuados com o Botão de seleção de imersão (6) engatado. Pressione o Botão de seleção de imersão para dentro da empunhadura até que fique engatado para dentro (figura I).
2. Solte a Alavanca da trava de imersão (16) e empurre o corpo da tampa até que a profundidade desejada seja atingida. Trave novamente a Alavanca de trava de imersão.

Nota: A posição da Alavanca da trava de imersão pode ser alterada pela remoção do parafuso de retenção e pelo reposicionamento da alavanca no parafuso. Reaperte firmemente.

Ajuste da manivela de profundidade

1. Os ajustes da profundidade de imersão podem ser feitos girando-se a Manivela de ajuste (7).
2. Desenquite o Botão de seleção de imersão (6) e assegure-se de que o botão está nivelado com a Manivela de ajuste, (figura J).
3. Para soltar a manivela, puxe o Anel de engate da manivela de ajuste (8) para dentro.
4. Solte a Alavanca da trava de imersão (16) e gire a Manivela do ajuste até atingir a profundidade de corte desejada. Solte o Anel de engate da manivela de ajuste e trave a Alavanca da trava de imersão.

Microajuste

Nota: Para uso apenas no modo de imersão da Manivela de ajuste (7).

1. Desenquite o Botão de seleção de imersão (6) e garanta que a Alavanca da trava de imersão (16) está destravada.

Nota: Se o Microajuste (10) for girado com a Alavanca da trava de imersão engatada, o microajuste emitirá o som de cliques e a profundidade de corte permanecerá inalterada.

2. Gire o Microajuste no sentido horário para aumentar a profundidade de corte e no sentido anti-horário para reduzir a profundidade de corte. Ajuste a profundidade de corte até atingir a altura desejada, (figura K).

Nota: Quando for atingido o final do curso do ajuste de profundidade, o Microajuste oferecerá maior resistência e produzirá o som de cliques.

3. Engate a alavanca de trava de imersão, particularmente nos cortes pesados.

Batente de profundidade e da torre

1. Os batentes de profundidade (4) e da torre (1) são usados para pré-ajustar de forma precisa até três profundidades de corte diferentes.
2. Solte a Trava do batente de profundidade (5), retraia totalmente o Batente de profundidade (4) e reaperte (figura L).
3. Ajuste os postes da torre nas profundidades requeridas usando as escalas graduadas que existem no poste fixo da torre, (figura M).

Nota: Para alterar os postes da torre, gire todo o conjunto da torre para que fique alinhado com o Batente de profundidade (figura N).

4. Com a fresa desejada instalada no engaste (22), ajuste a profundidade de imersão até que a ponta da fresa toque na peça de trabalho.
5. Gire a torre até que o poste fixo da torre esteja alinhado com o Batente de profundidade. Solte o batente, permitindo que salte sobre o poste, e reaperte a Trava do batente de profundidade. A profundidade de imersão agora estará ajustada em zero (figura O).
6. Gire os batentes da torre até o poste da torre com a profundidade de imersão desejada esteja alinhada com o Batente de profundidade.

Realização de cortes

Nota: NUNCA use a tampa à mão livre sem algum tipo de guia. A orientação poderá ser provida por uma fresa de tampa com rolamentos, pelas guias fornecidas ou por uma borda reta (figura P).

1. Segure SEMPRE a tampa com ambas as mãos, pelas empunhaduras existentes. Garanta que a peça de trabalho não se mova. Use abraçadeiras sempre que possível.
2. Deixe que o motor atinja sua velocidade de operação normal.
3. Abaixar a fresa da tampa contra a peça de trabalho ao mesmo tempo em que move a tampa lentamente, mantendo a placa-base plana contra a peça de trabalho.
4. Se for cortar bordas, a peça de trabalho deve ser cortada no lado esquerdo em relação ao sentido de corte (figura Q). Mantenha a pressão constante e deixe a ferramenta trabalhar uniformemente no material. Esteja ciente de que nós e outras variações na madeira diminuirão a taxa de progresso.

Nota: Para evitar "trepidação" da fresa, oriente o corte no sentido anti-horário, nos cortes externos, e no sentido horário, nos cortes internos.

Nota: Mover a tampa rápido demais poderá resultar em um acabamento de baixa qualidade e superaquecer o motor. Mover a tampa muito lentamente poderá resultar no superaquecimento da peça de trabalho.

Nota: Na operação normal de uma tampa, a cabeça de corte deve imergir quando a tampa é ligada.

Nota: Não use a tampa de cabeça para baixo, a menos que seja fixada firmemente em uma mesa de tampa com as devidas proteções (por ex. mesa da marca Triton).

Realização de cortes de múltiplos passes

1. Os Batentes da torre (1) permitem que a máxima profundidade de corte seja atingida, em um número de passes de corte determinado pelo operador. Cada passo de corte da torre pode ser pré-ajustado através do ajuste do seletor rotativo no poste da torre.
2. Gire os Batentes da torre de modo que o Batente de profundidade entre em contato com o poste da torre que possui o pré-ajuste mais elevado, quando a tampa é imersa. O primeiro passe de corte poderá, então, ser efetuado.
3. Continue realizando passes, girando o batente da torre e ajustando a profundidade do poste da torre, a cada passo, se necessário, até que a profundidade total de corte seja atingida.

Corte em círculos

1. Encaixe a base expandida (24) na tampa, sem o acessório da guia (21).
2. Remova o Suporte pivô de corte circular (19) da placa-base estendida e fixe-o ao centro da peça de trabalho, usando um prego ou parafuso pequeno, através de um dos furos do suporte pivô, (figura R). Deixe o parafuso do suporte pivô na posição
3. Abaixar a tampa e a base sobre o suporte pivô e reinstale a arruela e a porca borboleta, (figura S).
4. Com a energia desligada, gire a tampa ao longo do trajeto desejado para verificar o círculo, e faça os ajustes necessários.
5. Corte o perfil circular em vários passes, aumentando a profundidade de corte em aproximadamente 2 mm (1/13"), a cada passe (figura T). Não tente cortar demais em um único passe.
- Cortes diretos: Caso pretenda fazer um corte direto, prenda uma tábua de material descartável na parte inferior da peça de trabalho. Faça o primeiro corte circular até ao final com diâmetro bem grande e, depois, reduza o diâmetro e vá trabalhando até atingir o tamanho requerido, usando passes leves de profundidade total.

Operação em bancada

AVISO: Quando usada com o Módulo de mesa de tampa do Workcentre Triton, WXRT001, o diâmetro máximo da fresa é de 50 mm. Isto é definido pela especificação do Centro de trabalho.

Nota: A instalação e utilização desta tupa em uma mesa de tupa devem ser realizadas de acordo com a a documentação fornecida com a mesa de tupa.

Nota: Embora este produto tenha sido concebido para operação fácil e eficiente na maioria das mesas de tupa, ele é particularmente adequado para uso com a mesa de tupa RTA300 da Triton.

Nota: A mola de imersão DEVE ser removida antes que esta tupa seja instalada em uma mesa:

1. Ajuste a tupa no topo de sua faixa de imersão e engate a Alavanca da trava de imersão (16).
2. Solte algumas voltas do pequeno parafuso que fica próximo à Tampa de acesso à mola de imersão (14).
3. Segurando a tampa de acesso à mola de imersão firmemente, de modo que a mola não pule para cima quando solta, gire a tampa no sentido anti-horário, para removê-la, (figura U).
4. Remova a mola e guarde-a em um lugar seguro.
5. Substitua a Tampa da mola de imersão e reaperte o parafuso.

Nota: Certifique-se de reinstalar a mola de imersão antes de usar a tupa em trabalhos à mão livre.

O Ajuste de altura da mesa (25) engata no Ponto de conexão do ajuste de altura da mesa (26), para permitir um ajuste de altura rápido e fácil por cima da mesa, quando a tupa está instalada em uma bancada, (figura V).

Acessórios

Seu revendedor Triton possui uma ampla linha de acessórios adequados a esta ferramenta, incluindo uma grande seleção de ferramentas de corte/fresas de tupa. Peças de reposição, incluindo buchas, buchas guia e engastes também podem ser encontradas à venda em seu revendedor Triton ou no site www.toolsaresonline.com.

Manutenção

 **AVISO:** SEMPRE desconecte a ferramenta da alimentação elétrica, antes de realizar qualquer manutenção/limpeza.

Inspecção geral

- Verifique regularmente se todos os parafusos de fixação estão apertados.
- Inspecione o cabo de energia da ferramenta, antes de cada utilização, em busca de desgaste ou danos. Reparos devem ser realizados por um Centro de Serviços Autorizado da Triton E isto também se aplica aos cabos de alimentação elétrica da ferramenta.

Limpeza

AVISO: Use SEMPRE equipamento de proteção, incluindo proteção ocular e luvas, quando limpar esta ferramenta.

- Mantenha sua ferramenta limpa o tempo todo. A sujeira e o pó produzem desgaste acelerado das peças internas e encurtam a vida útil da ferramenta.
- Limpe o corpo de sua ferramenta com uma escova macia e pano seco.
- Nunca use agentes cáusticos para limpar peças plásticas. Caso não seja suficiente uma limpeza seca, recomenda-se o uso de um pano úmido com detergente suave.
- Água não deve nunca entrar em contato com a ferramenta.
- Assegure-se de que a ferramenta está completamente seca, antes de usá-la.
- Se houver ar comprimido disponível, use-o para soprar a sujeira nos orifícios de ventilação (onde aplicável).

Lubrificação

- Lubrifique ligeiramente todas as peças móveis a intervalos regulares, usando um lubrificante aerossol adequado.

Escovas

- Com o tempo, as escovas de carbono do motor poderão ficar gastas.
- Escovas excessivamente gastas, podem causar perda de potência, falhas intermitentes, ou centelhamento visível.
- Para trocar as escovas, remova as duas Tampas de acesso às escovas (9). Remova as escovas gastas e assegure-se de que os soquetes estão limpos. Substitua as escovas com cuidado e, depois, troque as tampas de acesso.
- Após a substituição, funcione a tupa sem carga durante 2 a 3 minutos para ajudar a assentar as escovas. O processo completo de assentamento poderá requerer várias utilizações. O centelhamento no motor poderá continuar até que as novas escovas de carbono tenham assentado.
- Alternativamente, leve a máquina a um Centro de Serviço Autorizado da Triton.

Armazenamento

- Guarde esta ferramenta com cuidado, em um lugar seguro e seco, fora do alcance de crianças.

Descarte

Cumpra sempre as leis nacionais ao descartar ferramentas elétricas que não funcionam mais e cujo reparo não é mais viável.

- Não descarte ferramentas elétricas, ou outros equipamentos elétricos e eletrônicos (WEEE) no lixo doméstico.
- Contate a autoridade local de eliminação de resíduos para saber o modo correto de descartar ferramentas elétricas.

Resolução de problemas

Problema	Possível causa	Solução
Nada funciona quando o interruptor de energia (12) é acionado	Não há energia	Verifique a fonte de alimentação elétrica
	Interruptor de energia danificado	Leve a máquina a um Centro de Serviço Autorizado da Triton, para troca do interruptor de energia.
Perfil de corte sem precisão	O Batente de profundidade (4) não está ajustado corretamente	Assegure-se de que o Batente de profundidade corresponde à máxima quantidade de corte permitida pelos Batentes da torre (1)
	Ferramenta de corte/Engaste instalados incorretamente ou soltos (22)	Aperte o conjunto ferramenta de corte/engaste
A tupa não funciona	A energia elétrica não está chegando à tupa	Verifique se existe energia elétrica na fonte
	Escovas gastas ou aderentes	Desconecte a energia, abra as tampas de acesso às escovas (9) e assegure-se de que as escovas não estão excessivamente gastas ou danificadas
	O interruptor de energia (12) está com defeito.	Leve a máquina a um Centro de Serviços Autorizado da Triton
	Componentes do motor defeituosos ou em curto-circuito	Leve a máquina a um Centro de Serviços Autorizado da Triton
A tupa se desloca ou corta lentamente	Ferramenta de corte cega ou danificada	Âmole ou troque a ferramenta de corte
	Controlador de velocidade (15) na velocidade baixa	Áumente o ajuste de velocidade variável
	Motor sobrecarregado	Diminua a força que exerce sobre a tupa

Vibração excessiva	Ferramenta de corte solta ou instalada incorretamente	Reinstale ou aperte a ferramenta de corte
	Ferramenta de corte curvada ou danificada	Substitua a ferramenta de corte
Centelhamento pesado dentro do alojamento do motor	As escovas não estão se movendo livremente	Desconecte a energia elétrica, remova as escovas, e limpe ou troque-as
	Motor danificado ou desgastado	Leve a máquina a um Centro de Serviços Autorizado da Triton
O Microajuste (10) produz som de "cliques" ou não permite ajustes	A alavanca de trava de imersão (16) está engatada	Solte a Alavanca da trava de imersão (16)
	Atingido o fim da faixa de ajuste	Zere o Microajuste (10) e defina a profundidade com Batente de profundidade (4)
Faz um som incomum	Obstrução mecânica	Leve a máquina a um Centro de Serviços Autorizado da Triton
	Danos nos enrolamentos internos	Leve a máquina a um Centro de Serviços Autorizado da Triton

Garantia

Para registrar sua garantia, visite nosso site em www.tritontools.com* e cadastre suas informações.

Seus dados serão incluídos em nossa lista de endereços (a menos que indicado de outro modo) para que você receba informações sobre lançamentos futuros. Os dados que nos fornecer não serão repassadas a terceiros.

Registro de compra

Data de compra: ___/___/___

Modelo: MOF001 Retenha sua nota fiscal como comprovante de compra.

Declaração de conformidade

O abaixo assinado: Sr. Darrell Morris

Conforme autorizado por: Triton

Declara que o equipamento: Está declaração foi emitida sobre a responsabilidade do fabricante. A presente declaração está em conformidade com a Legislação de Harmonização da União (Norma europeia).

Código de identificação: MOF001

Descrição: Tupia de imersão precisa de modo duplo de 1400W

Está em conformidade com os seguintes padrões e diretivas:

- Diretiva de Maquinário 2006/42/EC
- Diretiva de EMC 2014/30/EU
- Diretiva de RoHS 2011/65/EU
- EN60745-1:2006+A11:2010
- EN60745-2-17:2010
- EN55014-1:2006+A1+A2
- EN55014-2:2015
- EN61000-3-2:2014
- EN61000-3-3:2013

A Triton Precision Power Tools garante ao comprador deste produto que se qualquer peça estiver comprovadamente defeituosa devido a falhas de material ou mão de obra durante os próximos 3 anos a partir da data da compra original, Triton irá reparar ou, a seu critério, substituir a peça defeituosa sem custo.

Esta garantia não se aplica ao uso comercial nem se estende ao desgaste normal ou a danos decorrentes de acidente, abuso ou uso indevido.

* Registre-se online dentro de 30 dias após a compra.

Termos e condições aplicáveis.

Isto não afeta seus direitos legais.

Orgão notificado: TÜV SÜD Product Service

A documentação técnica é mantida pela: Triton

Data: 30/08/2016

Assinado:

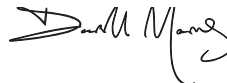

Mr Darrell Morris

Diretor Geral

Nome e endereço do fabricante:

Powerbox International Limited, Company No. 06897059. Registered address: Powerbox, Boundary Way, Lufton Trading Estate, Yeovil, Somerset, BA22 8HZ, United Kingdom.

Tłumaczenie oryginalnej instrukcji

Wprowadzenie

Dziękujemy za zakup narzędzia marki Triton. Zalecamy zapoznać się z niniejszymi instrukcjami: zawierają one informacje niezbędne dla bezpiecznej i wydajnej obsługi produktu. Produkt posiada szereg unikalnych funkcji, dlatego też, nawet, jeśli jesteś zaznajomiony z podobnymi produktami, przeczytanie instrukcji obsługi umożliwi Ci pełne wykorzystanie tego wyjątkowego projektu. Przechowuj niniejsze instrukcje w zasięgu ręki i upewnij się, że użytkownicy narzędzia przeczytali i w pełni zrozumieli wszystkie zalecenia.

Opis symboli

Tabela znamionowa zawiera symbole dotyczące narzędzia. Stanowią one istotne informacje o produkcie lub instrukcje dotyczące jego stosowania.



Należy nosić środki ochrony słuchu
Należy nosić okulary ochronne
Należy nosić środki ochrony dróg oddechowych
Należy używać kasku ochronnego



Należy nosić rękawice ochronne



Należy w całości przeczytać instrukcję obsługi



NIE WOLNO korzystać z urządzenia w przypadku deszczu lub obecności wilgoci!



OSTRZEŻENIE: Ruchome części mogą spowodować obrażenia ciała w postaci zmażdżeń i ran ciętych



Uwaga!



Bądź świadomy odrzutu!



Konstrukcja klasy II (podwójnie izolowana w celu dodatkowej ochrony)



Urządzenie zgodne z odpowiednimi przepisami i normami bezpieczeństwa



Ochrona środowiska

Nie należy wyrzucać zużytych produktów elektrycznych wraz z odpadami komunalnymi. Jeśli jest to możliwe, należy przekazać produkt do punktu recyklingu. W celu uzyskania wskazówek dotyczących recyklingu należy skontaktować się z władzami lokalnymi lub sprzedawcą.

Kluczowe skróty techniczne

V	Wolt
~	Prąd przemienny
A	Amper
n ₀	Prędkość bez obciążenia
Hz	Herc
W, kW	Wat, kilowat
/min or min ⁻¹	(obroty lub ruch postępowo zwrotny) na minutę

Dane techniczne

Nr modelu:	MOF001
Napięcie prądu elektrycznego:	220 V – 240 V AC, 50/60 Hz, 6,4 A
Moc wejściowa:	1400 W / 2 ¼ hp
Prędkość bez obciążenia:	zmienna 8000 do 21 000 min ⁻¹
Tuleja zaciskowa:	½" i 8 mm
Maksymalna średnica cięcia:	55 mm/50 mm (przy użyciu WX7RT001)
Regulacja zasięgu obróbki wgłębnej:	1) Trzpień wgłębny swobodny 2) Pokrętko regulacji wysokości stołu 3) Mikroregulator
Zasięg obróbki wgłębnej:	59 mm /2 ⅜"
Klasa izolacji:	□
Masa netto:	5,97 kg /13,16 lbs

Parametry emisji dźwięku i wibracji:

Poziom ciśnienia akustycznego L _{pk} :	84,1dB(A)
Poziom mocy akustycznej L _{wa} :	95,1dB(A)
Niepewność pomiaru K:	0,567dB
Wartość emisji wibracji (przy obciążeniu):	6,285m/s ²
Niepewność pomiaru K:	0,74m/s ²
Poziom natężenia dźwięku dla operatora może przekroczyć 85dB(A) dlatego konieczne jest zastosowanie środków ochrony słuchu.	
W wyniku nieprzerwanego procesu rozwojowego produktów specyfikacje produktów Triton mogą ulec zmianie bez uprzedniego powiadomienia.	

OSTRZEŻENIE: Jeżeli poziom hałasu przekracza 85dB(A) należy zawsze stosować środki ochrony słuchu oraz, jeśli to konieczne, ograniczyć czas narażenia słuchu na nadmierny hałas. Jeśli poziom hałasu powoduje dyskomfort, nawet w przypadku zastosowania środków ochrony słuchu, niezwłocznie przestań korzystać z narzędzia i sprawdź czy środek ochrony słuchu jest prawidłowo zamontowany i zapewnia odpowiedni poziom tłumienia dźwięku w odniesieniu do poziomu hałasu wytwarzanego przez narzędzie.

OSTRZEŻENIE: Narażenie użytkownika na wibracje narzędzia może spowodować utratę zmysłu dotyku, drętwienie, mrowienie i zmniejszenie zdolności uchwytu. Długotrwałe narażenie może prowadzić do stanu przewlekłego. Jeśli jest to konieczne, ogranicz czas narażenia na wibracje i stosuj rękawice antywibracyjne. Nie korzystaj z urządzenia w trybie ręcznym w temperaturze niższej niż normalna komfortowa temperatura otoczenia, ponieważ zwiększy to efekt wywołany przez wibracje. Skorzystaj z wartości liczbowych podanych w specyfikacji dotyczącej wibracji, aby obliczyć czas trwania i częstotliwość pracy z narzędziem.

Poziom hałasu i drgań w specyfikacji określone są zgodnie z normą EN60745 lub podobnymi normami międzynarodowymi. Wartości te reprezentują korzystanie z urządzenia w normalnych warunkach roboczych. Niedbala konserwacja, nieprawidłowy montaż lub nieprawidłowe użytkowanie urządzenia mogą spowodować wzrost poziomu hałasu oraz wibracji. www.osha.europa.eu dostarcza informacji na temat poziomów hałasu i wibracji w środowisku pracy, które mogą być przydatne dla użytkowników prywatnych, którzy korzystają z urządzenia przez długi czas.

Ogólne instrukcje dotyczące bezpieczeństwa

OSTRZEŻNIENIE Przeczytaj wszystkie ostrzeżenia i instrukcje bezpieczeństwa. Nieprzestrzeganie ostrzeżeń i instrukcji może prowadzić do porażenia prądem, pożaru i / lub poważnych obrażeń.

OSTRZEŻNIENIE Urządzenie nie jest przeznaczone do użytkowania przez osoby (w tym dzieci) o ograniczonej sprawności fizycznej lub umysłowej, lub o braku doświadczenia i wiedzy, chyba, że będą one nadzorowane lub zostaną poinstruowane na temat korzystania z urządzenia przez osobę odpowiedzialną za ich bezpieczeństwo. Należy pilnować, aby dzieci nie próbowały korzystać z urządzenia, jako zabawki.

Zachowaj wszystkie ostrzeżenia i instrukcje na przyszłość.

Termin „elektronarzędzie” odnosi się do urządzenia zasilanego sieciąwo (przewodowego) lub urządzenia zasilanego za pomocą baterii (bezprowodowego).

1) Bezpieczeństwo obszaru pracy

- Zadbaj o prawidłową higienę i prawidłowe oświetlenie obszaru pracy. Zaniedbanie lub brak wystarczającego oświetlenia obszaru pracy mogą doprowadzić do wypadków.
- Nie należy używać elektronarzędzi w przestrzeniach zagrożonych wybuchem, np. w obecności łatwopalnych cieczy, gazów lub pyłów. Urządzenia elektryczne wytwarzają iskry, które mogą podpalić pył lub opary.
- Nie dopuszczaj dzieci ani innych osób do obszaru pracy elektronarzędzi. Nieuwaga może spowodować utratę kontroli.

2) Bezpieczeństwo elektryczne

- Wtyczka elektronarzędzia musi pasować do gniazda zasilania. Nie wolno modyfikować wtyczki w żaden sposób. W przypadku elektronarzędzi z uzziemieniem nie należy stosować przejściówek. *Oryginalne wtyczki i pasujące gniazda zmniejszają ryzyko porażenia prądem.*
- Unikaj dotykania uzziemionych powierzchni, takich jak rury, grzejniki, piece i lodówki. Uziemienie ciała powoduje zwiększenie ryzyka porażenia prądem.
- Nie wystawiaj elektronarzędzi na działanie deszczu lub wilgoci. Przedostanie się wody do urządzenia zwiększa ryzyko porażenia prądem.
- Nie należy nadwyręzać kabla. Nigdy nie używaj go do przenoszenia, przeciągania lub odłączania elektronarzędzia. Trzymaj przewód z dala od źródeł ciepła, oleju, ostrych krawędzi lub ruchomych części urządzenia. Uszkodzone lub poplątane kable zwiększają ryzyko porażenia prądem.
- W przypadku korzystania z urządzenia na wolnym powietrzu używaj przedłużacza przystosowanego do używania na zewnątrz. Korzystanie z przedłużacza przystosowanego do używania na zewnątrz zmniejsza ryzyko porażenia prądem.
- W przypadku korzystania z elektronarzędzia w miejscu o dużym natężeniu wilgoci należy używać gniazda zasilania wyposażonego w wyłącznik różnicowoprądowy (RCD). Korzystanie z wyłącznika różnicowoprądowego zmniejsza ryzyko porażenia prądem.

3) Bezpieczeństwo osobiste

- Podczas korzystania z elektronarzędzi bądź czynny, uważaj, co robisz i zachowaj zdrowy rozsądek. Nie używaj ich, gdy jesteś zmęczony albo pod wpływem narkotyków, alkoholu lub leków. Chwila nieuwagi podczas obsługi urządzenia może spowodować poważne obrażenia ciała.
- Korzystaj z środków ochrony osobistej. Zawsze stosuj środki ochrony oczu. Wyposażenie ochronne, takie jak maska przeciwpyłowa, obuwie robocze antypoślizgowe na szorstkiej podszewce, kask ochronny lub nasznik ochronne używane w odpowiednich warunkach, zmniejsza ryzyko obrażeń.
- Zapobiegaj przypadkowemu włączeniu urządzenia. Przed podłączeniem do źródła zasilania i / lub akumulatora, podniesieniem lub przeniesieniem narzędzia, upewnij się, że przełącznik zasilania znajduje się w pozycji wyłączonej. Przenoszenie urządzenia z palcem umieszczonym na wyłączniku zasilania lub podłączenie elektronarzędzi przy włączonym przełączniku zasilania stwarza ryzyko wypadku.
- Przed włączeniem elektronarzędzia usuń z niego wszelkie klucze regulacyjne. Narzędzie lub klucz pozostawiony w obracającej się części elektronarzędzia może spowodować obrażenia ciała.
- Nie wychylaj się. W każdej chwili zachowuj odpowiednią pozycję i równowagę. Umożliwia to lepszą kontrolę nad elektronarzędziem w nieoczekiwanych sytuacjach.
- Noś odpowiednią odzież. Nie zakładaj do pracy z elektronarzędziem

luźnej odzieży ani biżuterii. Trzymaj włosy, odzież i rękawice z dala od ruchomych części urządzenia. Luźne ubranie, biżuteria lub długie włosy mogą zostać wciągnięte przez ruchome części urządzenia.

- Jeżeli do zestawu załączone są urządzenia do podłączenia mechanizmów odsysania i zbierania pyłu, sprawdź czy są one przyłączone i prawidłowo zamocowane. Korzystanie z urządzenia odsysającego pył może zmniejszyć zagrożenie pyłami.

4) Użytkowanie i pielęgnacja elektronarzędzi.

- Nie należy przeciążać urządzenia. Używaj narzędzi odpowiednich do danego zastosowania. *Prawidłowe narzędzie wykonana zadanie lepiej i bezpieczniej w podanym zakresie sprawności.*
- Nie należy używać urządzenia, jeśli nie można go włączyć lub wyłączyć za pomocą odpowiedniego przełącznika. Urządzenia, które nie mogą być kontrolowane za pomocą przełącznika są niebezpieczne i muszą zostać oddane do naprawy.
- Przed dokonaniem regulacji, wymiany akcesoriów lub przechowywaniem elektronarzędzia odłącz wtyczkę od źródła zasilania i / lub akumulator od urządzenia. *Te prewencyjne środki bezpieczeństwa zmniejszają ryzyko przypadkowego uruchomienia elektronarzędzia.*
- Nie używane elektronarzędzie przechowuj w miejscu niedostępnym dla dzieci i nie dopuszczaj do nich osób nie znających elektronarzędzi lub ich instrukcji obsługi. Elektronarzędzia stanowią niebezpieczeństwo w rękach nieodświadczonej użytkowników.
- Przeprowadzaj konserwację elektronarzędzi. Sprawdź urządzenie pod kątem nieprawidłowego ustawienia lub zablokowania elementów ruchomych, pęknięć części lub innych usterek, które mogą mieć negatywny wpływ na funkcjonowanie urządzenia. W przypadku usterek należy naprawić urządzenie przed ponownym użyciem. *Niewłaściwa konserwacja elektronarzędzi jest przyczyną wielu wypadków.*
- Utrzymuj narzędzia tnące w czystości i dobrze naostrzone. Zadbane narzędzia tnące z ostrymi krawędziami tnącymi rzadziej się zacinają i łatwiej nimi sterować.
- Używaj elektronarzędzia, akcesoria, końcówki itp. zgodnie z tymi instrukcjami, biorąc pod uwagę warunki pracy i realizowane zadania. *Używanie narzędzi do wykonywania prac niezgodnych z ich przeznaczeniem może doprowadzić do niebezpiecznych sytuacji.*

UWAGA: W przypadku korzystania z urządzenia w Australii lub Nowej Zelandii, zalecane jest zasilanie urządzenia TYLKO z wykorzystaniem wyłącznika różnicowoprądowego (RCD) o znamionowym prądzie różnicowym nie przekraczającym 30 mA.

5) Serwis

- Urządzenie powinno być serwisowane przez wykwalifikowaną personel naprawy przy użyciu wyłącznie oryginalnych części zamiennych. Zagwarantuje to bezpieczeństwo elektronarzędzia.

Dodatkowe zasady bezpieczeństwa dotyczące korzystania z frezarek



OSTRZEŻNIENIE:

- Należy trzymać urządzenie wyłącznie za izolowane uchwyty gdyż może dojść do nagłego kontaktu ostrzy z przewodem zasilania. Przecięcie przewodu pod napięciem może spowodować, że odkryte metalowe elementy elektronarzędzia staną się przewodnikami prądu i mogą porazić operatora.
- Zaleca się korzystanie z zacisków, bądź innej podobnej metody do zabezpieczenia elementu obróbki na stabilnym podłożu. Przytrzymanie obrabianego elementu rękoma bądź opierając go o siebie, sprawia, że jest on niestabilny i stanowi ryzyko utraty kontroli.
- W razie konieczności wymiany przewodu zasilania, należy jej dokonać przez producenta bądź jego powiernika, aby uniknąć ryzyka bezpieczeństwa.
- Zalecane jest zasilanie urządzenia TYLKO z wykorzystaniem wyłącznika różnicowoprądowego (RCD) o znamionowym prądzie różnicowym nie przekraczającym 30 mA.
- Należy stosować środki ochrony osobistej, w tym okulary ochronne albo maskę, ochraniając słuch, maskę przeciwpyłową oraz odzież ochronną, w tym rękawice ochronne.
- Nie należy pozostawiać w obszarze roboczym odzieży, przewodów, sznurów itp.
- Upewnij się, napięcie zasilania sieci jest taka samo jak napięcie określone na tabliczce znamionowej.
- Upewnij się, że przedłużacze używane przy narzędziu są w bezpiecznym stanie elektrycznym i posiadają prawidłowy amperaż, odpowiedni dla danego narzędzia.
- Należy całkowicie rozciągnąć przedłużacze bębnowe, aby uniknąć przegrzania.
- Zawsze sprawdzaj sznury, podłogi i sufity w celu uniknięcia ukrytych kabli zasilających i rur. Skonsultuj się z przedsiębiorstwami użyteczności publicznej o pomoc, w razie konieczności. Kontakt z przewodami będącymi pod napięciem może doprowadzić do porażenia prądem lub pożaru.

Uszkodzenie rury gazowej może doprowadzić do wybuchu. Kontakt z liniami wodnymi może doprowadzić do poważnego uszkodzenia mienia.

- g) **Przed rozpoczęciem obróbki upewnij się, że z przedmiotu obrabianego zostały usunięte wszystkie osadzone w nim elementy, takie jak gwoździe i śruby.**
 - h) **Ostrożnie obchodź się z frezami, ponieważ mogą być one bardzo ostre.**
 - i) **Przed skorzystaniem z frezu dokładnie sprawdź go pod kątem uszkodzeń lub pęknięć. Należy niezwłocznie wymienić uszkodzone lub pęknięte frezy.**
 - j) **Upewnij się, że frezy/bity są odpowiednio konserwowane. Zużyte krawędzie tnące mogą doprowadzić do niekontrolowanej sytuacji, jak zwiększenie ciepła i możliwe uszkodzenia.**
 - k) **ZAWSZE Stosuj oba uchwyty frezarki i przed rozpoczęciem pracy upewnij się, że możesz dobrze i prawidłowo chwycić urządzenie.**
 - l) **Uchwyty oraz ich powierzchnia powinna być sucha, czysta bez oleju i smaru, przed uruchomieniem upewnij się, że urządzenie może być bezpiecznie trzymane podczas pracy**
 - m) **Przed rozpoczęciem cięcia na chwilę uruchom urządzenie. W przypadku nieprawidłowego zainstalowania frezu odczujesz wibrację.**
 - n) **Sprawdź kierunek obrotów frezu i kierunek posuwu**
 - o) **Trzymaj rękę z dala od obracającego się frezu. Trzymaj dodatkową rękęjść bądź izolowany uchwyt drugą ręką.**
 - p) **Nigdy nie uruchamiaj frezarki, jeśli frez dotyka przedmiotu obróbki**
 - q) **Przy obsłudze w trybie ręcznym, upewnij się, że zamocowana jest sprężyna trzpienia węgelnego**
 - r) **Przed wcięciem do pozycji blokady tulei zaciskowej upewnij się, że frez jest całkowicie zatrzymany**
 - s) **Maksymalna prędkość bitu/frezu musi być przynajmniej tak szybka jak maksymalna szybkość urządzenia**
 - t) **Nie dotykaj frezów bezpośrednio po zakończeniu użytkowania narzędzia - ulegają one silnemu nagraniu. Zaraz po zakończeniu pracy nie dotykaj akcesorium, gdyż grozi to poparzeniem.**
 - u) **Do not allow parts to come into contact with combustible materials**
 - v) **Należy stosować wyłącznie frezy o średnicy trzonu odpowiadającej tulei lub tulejom zaciskowym dostarczonym w danej frezarce. Nieoprawnie zamontowane bity/frezy będą nierówno się obracać, co wzmoże siłę wibracji, co może być powodem utraty kontroli**
 - w) **NIE wciskaj przycisku blokady wrzeciona, bądź nie próbuj dokonać wymiany akcesoriów, kiedy frezarka znajduje się w stanie pracy**
 - x) **Utrzymuj to samo napięcie podczas pracy w materiale, pozwalając frezowi dyktować prędkość cięcia. NIE przeciążaj urządzenia, ani silnika**
 - y) **Upewnij się, że tabliczka znamionowa oraz inne ostrzeżenia, znajdujące się na maszynie są czyste i łatwe do odczytania, w razie zniszczenia należy je natychmiast wymienić**
 - z) **Podczas operowania maszyną, należy być przygotowanym na zakleszczenie się frezu w materiale, a co za tym idzie utratę kontroli. Miej pewność, że maszyna jest mocno i pewnie trzymana, zaś włącznik on/off jest natychmiastowo zwolniony w podobnych okolicznościach**
- Po włączeniu frezarki, należy sprawdzić, czy frez obraca się równomiernie, bez odczuwalnych wibracji, co wskazuje na nieoprawnie zamontowanie bitu. Korzystanie z frezarki z nieoprawnie zamontowanym bitem, może spowodować utratę kontroli i grozi obrażeniami
 - Podczas korzystania z frezów o średnicy większej niż 2" (50mm) należy zachować szczególną ostrożność. Stosuj bardzo powolny posuw i / lub wykonuj wiele płytkich cięć, aby uniknąć przeciążenia silnika
 - Przed zdjęciem urządzenia z przedmiotu obróbki należy wyłączyć narzędzie i zaczekać, aż frez całkowicie się zatrzyma
 - Należy odłączyć urządzenie od zasilania przed przeprowadzaniem wszelkich czynności regulacyjnych, serwisowych lub konserwacyjnych
- OSTRZEŻENIE:** *Pył wytwarzany podczas pracy z elektronarzędziem może być toksyczny. Niektóre materiały mogą być pokryte chemicznymi substancjami, które stanowią zagrożenie toksyczne. Niektóre materiały naturalne bądź kompozytowe także mogą zawierać toksyczne substancje chemiczne. Niektóre stare farby mogą zawierać ołów, bądź inne substancje chemiczne. Unikaj długotrwałego narażenia pyłu i kurzu wytwarzany podczas pracy frezarką. NIE WOLNO pozwolić na to, aby pył/kurz dostał się do oczu, skóry, ani ust, aby zapobiec wchłanianiu szkodliwych substancji chemicznych. W miarę możliwości zaleca się sić pracę w dobrze wentylowanym pomieszczeniu. Należy, zatem używać masek przeciwpyłowej oraz systemu odsysania pyłu w miarę możliwości. W przypadku większej ekspozycji na kurz, wszystkie środki bezpieczeństwa muszą być przestrzegane, a wyższe środki ochrony używane.*

Przedstawienie produktu

1. Ogranicznik głowicy rewolwerowej
2. Uchwyt
3. Bolec blokady wału
4. Ogranicznik głębokości
5. Pokrętko blokujące ogranicznika głębokości
6. Przycisk wyboru głębokości trzpienia węgelnego
7. Rękęjść - pokrętko

8. Pierścień sprężła pokrętła na uchwyty
9. Osłona szcztolki
10. Mikro pokrętko
11. Silnik
12. Przelącznik zasilania
13. Pokrywa powrotna przelącznika zasilania
14. Osłona dostępu sprężyny trzpienia
15. Regulator prędkości
16. Dźwignia blokady trzpienia
17. Osłony zabezpieczające
18. Przyłącze do odsysania pyłu
19. Trzpień obrotowy do cięcia okrężnego
20. Pokrętko mocujące przedłużenia przewodnicy
21. Przewodnica
22. Tuleja zaciskowa (patrz rozmiary podane w tabeli specyfikacji)
23. Klucz
24. Przedłużenie przewodnicy
25. Pokrętko regulacji wysokości stołu
26. Złącze pokrętła regulacji wysokości stołu

Zastosowanie zgodne z przeznaczeniem

Precyzyjna frezarka górnoprzecionowa do użytku z uchwytemi zaciskowymi wielkości: 1/4" i 8 mm oraz 6mm (w zależności od zainstalowanej tulei). Przeznaczona do wycinania profili, rowkowania krawędzi i wydłużonych otworów w drewnie naturalnym i kompozytowym.

Rozpakowanie narzędzia

- Ostrożnie rozpakuj i sprawdź narzędzie. Zapoznaj się ze wszystkimi mechanizmami i funkcjami.
- Upewnij się, że narzędzie zawiera wszystkie części i są one w dobrym stanie. Jeśli brakujące części lub są one uszkodzone, należy uzupełnić lub wymienić je przed rozpoczęciem korzystania z narzędzia.

Przygotowanie do eksploatacji

OSTRZEŻENIE: Upewnij się, że urządzenie jest odłączone od zasilania przed montażem, zmianą akcesoriów, bądź dokonywaniem regulacji.

Mocowanie tulei zaciskowej i frezu

Uwaga: Należy nosić rękawice ochronne podczas mocowania i wyjmowania frezu, ze względu na jego ostre krawędzie.

1. Umieść frezarkę do góry nogami na płaskiej powierzchni, z silnikiem kompletnie nieruchomym, zaś przewodem zasilania wyciągniętym ze źródła zasilania
2. Zanurz frezarkę na swoją maksymalną głębokość przez wciśnięcie pierścienia sprężła pokrętła na uchwyty (8) do środka i obrócenie rękęjści – pokrętła (7) w prawo do momentu kiedy tuleja zaciskowa (22) będzie wystawać z podstawy (zdjęcie C)
- Uwaga:** Upewnij się, że ogranicznik głębokości (4) jest całkowicie schowany (patrz "Ogranicznik głębokości i głowicy rewolwerowej"). Tuleja zaciskowa powinna wystawać z podstawy, umożliwiając na łatwy dostęp kluczem.
3. Przy pomocy klucza (23) dołączonego w zestawie, poluzuj tuleję zaciskową poprzez odkręcenie jej w kierunku odwrotnym do ruchu wskazówek zegara (zdjęcie D)
4. Wybierz odpowiednią tuleję zaciskową i zainstaluj w uchwyty (2) poprzez skrócenie tulei w kierunku zgodnym z ruchem wskazówek zegara
5. Włóż frez w środek tulei upewniając się, że przynajmniej 20 mm będzie połowa trzpienia (w zależności, co jest większe) jest włożona w tuleję, po czym użyj klucza, (23) aby lekko obrócić tuleję, by została poprawnie umieszczona w maszynie, po czym użyj klucza, aby dokręcić frez w kierunku zgodnym z ruchem zegara
6. Odwróć frezarkę do normalnej pozycji. Spowoduje to zwolnienie blokady tulei i umożliwi dostęp do przelącznika zasilania, po tym jak pokrywa powrotna zostanie odblokowana

Przyłącze do odsysania pyłu

UWAGA: Frezarka Triton wyposażona jest w przyłącze do odsysania pyłu (17) w celu usunięcia wirów z nad obszaru cięcia. Nadaje się ono do przyłączenia węży o średnicy zewnętrznej 38mm (1 1/2"). Przyłącze kompatybilne z pojemnikami i strużyną, 20 l (DCA300) oraz adapterem do odsysania pyłu (TDPADIN), dzięki czemu mamy możliwość podłączania węży innych firm.

- Waż przykręcaj jest w odpowiednim miejscu za pomocą gwintu lewoskrętnego (kręcąc w lewo).

Przedłużenie prowadnicy oraz mocowanie prowadnicy

Uwaga: Podczas korzystania z frezarki z zamontowaną płytą podstawy, położyć jedną dłoń na długim końcu podstawy, przytrzymując ją do przedmiotu obróbki i chwycić uchwyty frezarki, najdalej z drugiej strony drugiej ręką

1. Zlokalizuj dwa pokrętki mocujące przedłużenie prowadnicy (20) i poluzuj je całkowicie. Pozwalaj na wprowadzenie kółków montażowych w otwory frezarki na przedłużeniu do (24)
2. Odwróć frezarkę i przedłużenie prowadnicy do góry nogami
3. Wciśnij pokrętła mocujące prowadnicy, na frezarce, aby odkryły kołki montażowe
4. Wyrównaj kołki wraz z otworami frezarki na przedłużeniu prowadnicy (24) i przesuń w otwory gniazdowe (zdjęcie E).

Uwaga: Orientacja płyty podstawy zależy od tego gdzie jest wymagane wsparcie do pracy na krawędzi materiału, znajdź przełącznik zasilania (12), na krótkim boku wystającej podstawy

5. Przykręć pokrętła mocujące przedłużenie prowadnicy na zanurzonej frezarce solidnie, aby ją zabezpieczyć do przedłużenia prowadnicy
6. W celu zamocowania prowadnicy (21) poluzuj pokrętła blokady prowadnicy i wsuń prowadnicę wzdłuż torów na przedłużeniu prowadnicy (zdjęcie F). Zablokuj prowadnicę w żądanym ustawieniu dokręcając oba pokrętła blokady prowadnicy.

Uwaga: W przypadku wycinania złożeń w pewnej odległości od krawędzi, zamocuj oprowadnicę na dłuższym krańcu płyty podstawy

Uwaga: W przypadku wykonywania obróbki krawędzi za pomocą naprowadzającego frezu bezłożyskowego, zamocuj kątownik na krótszym krańcu prowadnicy. (image G)

Uwaga: W przypadku frezu o bardzo dużej średnicy możliwa jest konieczność zamocowania na bokach ogranicznika przy użyciu otworów śrubowych drewnianych kłoczków w celu zabezpieczenia frezu przed kontaktem z kątownikiem.

Obsługa

OSTRZEŻENIE: Należy ZAWSZE nosić odpowiednie wyposażenie ochronne, w tym okulary ochronne, nasłucharki przeciwhałasowe, maskę przeciwpyłową podczas pracy powyższym urządzeniem

Włączanie i wyłączenie

Uwaga: Kiedy frezarka jest podłączona do źródła zasilania, przełącznik zasilania (12) będzie świecił zarówno w pozycji 'on' jak i 'off'.

Uwaga: Pokrywa powrotna przełącznika zasilania (13) zapobiega przypadkowemu uruchomieniu frezarki. Dlatego też musi być zaciągnięta zanim frezarka zostanie uruchomiona (zdjęcie A). Osłona pozostanie otwarta dopóki frezarka nie zostanie wyłączona.

1. Upewnij się, że frezarka znajduje się na maksymalnym rozszerzeniu swojego przebiecia, zaś frez nie dotyka żadnych obcych elementów, kiedy jest podłączona do zasilania
2. Podłącz przewód zasilania i przesuń pokrywę powrotną przełącznika zasilania, aby odsłonić włącznik
3. Wciśnij przełącznik na pozycję 'I', aby uruchomić frezarkę (zdjęcie B). Kiedy przełącznik zasilania znajduje się w tej pozycji, pokrywa powrotna przełącznika zapobiegnie odsłonięciu tego przełącznika
4. Aby wyłączyć frezarkę, wciśnij przełącznik, na pozycję 'O'. Pokrywa powrotna przesuwa się na swoją pierwotną pozycję.

Kontrola prędkości zmiennej

Uwaga: Wartości prędkości frezarki nie są krytyczne - należy stosować najwyższą prędkość, przy której frezarka nie pozostawi na przedmiocie obróbki śladów przpalenia. Jeśli jest to wymagane, należy zawsze przestrzegać fabrycznych ograniczeń prędkości maksymalnej.

Ograniczenia:

- Obsługa przy zredukowanej prędkości zwiększa ryzyko uszkodzenia frezarki w wyniku przecięcia. Stosuj bardzo powolny posuw i / lub wykonuj wiele płytkich cięć..
- Regulator prędkości (15) posiada skalę od 1 do 5, odpowiadającą w przybliżeniu podanym poniżej prędkościom i średnicom frezów. Przekręć tarczę regulatora, aby ustawić wybraną prędkość. (Zdjęcie H)

Ustawianie wartości	obr./min.	dla danej średnicy frezu
5	21 000	Up to 25mm (1")
4	18 000	25 - 50mm (1" - 2")
3	14 500	50 - 65mm (2" - 2 ½")
2	11 000	Powyżej 65mm (2 ½")
1	8000	stosuj wyłącznie w przypadku wystąpienia przpalania

Regulacja głębokości cięcia

Uwaga: Aby zablokować frezarkę, w wymagana głębokość cięcia, należy zanurzyć głowicę maszyny i obrócić dźwignię blokady trzpienia (16). Spowoduje to utrzymanie głowicy frezarki w takiej pozycji.

W zależności od wymaganej dokładności i kontroli dostępne są trzy metody regulacji głębokości cięcia:

Trzpień wgłębny swobodny

1. Regulacja głębokości w trybie trzpienia wgłębego swobodnego może zostać przeprowadzona przy włączeniu przycisku wyboru głębokości trzpienia wgłębego (6). Naciśnij go głęboko, aż do zatraszczenia wewnątrz uchwytu (Zdjęcie I)
2. Zwolnij dźwignię blokady trzpienia wgłębego (16) i pchnij korpus frezarki, aż do osiągnięcia żądanej głębokości. Zablokuj dźwignię blokady trzpienia wgłębego.

Uwaga: Zmiana pozycji trzpienia wgłębego jest możliwa poprzez usunięcie śruby utrzymującej i zmianę pozycji dźwigni na sworzniu. Po zakończeniu czynności mocno dokręć śrubę.

Regulacja rękojści - pokrętła

1. Regulację głębokości zanurzenia można dokonać dzięki przekręceniu rękojści - pokrętła (7)
2. Zwolnij przycisk wyboru głębokości trzpienia wgłębego (6) i upewnij się, że przycisk znajduje się na równi z rękojścią - pokrętkiem (zdjęcie J)
3. Aby uwolnić rękojść, pociągnij pierścień sprzęgła pokrętła na uchwycie (8) do środka
4. Odblokuj dźwignię blokady trzpienia (16) i obróć rękojść - pokrętło dopóki żądana głębokość cięcia zostanie nieosiągnięta. Zwolnij pierścień sprzęgła pokrętła na uchwycie i zablokuj dźwignię blokady trzpienia wgłębego.

Mikro pokrętło

Uwaga: Do użycia wyłącznie z rękojścią - pokrętkiem (7) w trybie zanurzenia wyłącznie.

1. Zwolnij przycisk wyboru głębokości trzpienia wgłębego (6), i upewnij się, że dźwignia blokady trzpienia wgłębego (16) jest odblokowana

Uwaga: Jeśli Mikro pokrętło (10) jest włączone w momencie gdy dźwignia blokady trzpienia jest zablokowana, zacznie ono klikać, a głębokość cięcia nie ulegnie zmianie.

2. Obróć mikro pokrętło w prawo, aby zwiększyć głębokość cięcia i w lewo, aby ją zmniejszyć (zdjęcie K)

Uwaga: W momencie osiągnięcia końca zasięgu regulacji głębokości cięcia, mikro pokrętło napotka większy opór i zacznie „klikać”.

3. Zablokuj dźwignię blokady trzpienia wgłębego, w szczególności w przypadku obróbki ciężkiej.

Ogranicznik głębokości i głowicy rewolwerowej

1. Ogranicznik głębokości (4) i ogranicznik głowicy rewolwerowej (1) wykorzystywane są w celu dokładnego zaprogramowania do trzech głębokości cięcia.

2. Poluzuj pokrętło blokujące ogranicznika głębokości (5) i całkowicie cofnij ogranicznik głębokości (4), a następnie dokręć pokrętło. (zdjęcie L)

3. Ustaw pokrętło tarczowe głowicy rewolwerowej na żądaną głębokość (żądaną głębokość) cięcia za pomocą skali umieszczonej na trzonie głowicy. (zdjęcie M)

Uwaga: Aby zmienić ogranicznik głowicy rewolwerowej, należy obrócić cała głowicę wyrównując wraz z ogranicznikiem głębokości (zdjęcie N)

4. Po zamontowaniu frezu na tulei zaciskowej (22), wyreguluj głębokość cięcia, aż czubek frezu wyrówna się z Twoją podstawą odniesienia

5. Obróć głowicę rewolwerową, aż zamocowany trzon głowicy wyrówna się z ogranicznikiem głębokości. Zwolnij ogranicznik umożliwiając mu zaskoczenie za trzonie, a następnie dokręć. Głębokość zanurzenia powinna być teraz ustawiona na zero (zdjęcie O)

6. Ponownie obróć głowicę aby śruba wybranego pokrętła tarczowego wyrównała się z ogranicznikiem

Wykonywanie cięć

Uwaga: NIGDY nie wolno operować frezarką z wolnej ręki bez jakiegokolwiek formy przewodnika. Rodzaj takiego przewodnika może być zapewniony przez frez z łożyskiem, prowadnicę równoległą, oraz prostą krawędź (zdjęcie P)

1. Należy ZAWSZE trzymać frezarkę obiema rękoma na uchwytach. Upewnij się, że przedmiot obróbki nie przesuwa się. Skorzystaj ze ściśków stolarskich, jeśli to możliwe
2. Pozwól silnikowi na osiągnięcie maksymalnej prędkości, na którą został ustawiony
3. Zanurz frez w przedmiocie obróbki podczas powolnego przesuwania frezarki, utrzymując płytę podstawy płasko naprzeciw obrabianego materiału
4. W przypadku ścinania krawędzi, cięcie materiału powinno się odbywać po lewej stronie względem kierunku cięcia. (Zdjęcie Q) Utrzymuj taki sam nacisk i pozwól frezowi na powolną pracę w materiale. Mię świadomości, iż śmaki oraz inne sytuacje spowolnią tempo postępu

Uwaga: Aby uniknąć szarpania frezu, należy skierować cięcie w kierunku odwrotnym do ruchu wskazówek zegara dla cięć zewnętrznych, zaś dla cięć wewnętrznych pracować zgodnie z ruchem wskazówek zegara.

Uwaga: Zbyt szybkie przesuwanie frezarki może spowodować kłopską, jakość wykończenia i przeciążenie silnika. Zaś zbyt wolna praca frezarki może sprawić przegrzanie materiału obróbki.

Uwaga: Normalna obsługa frezarki polega na zanurzeniu głowicy urządzenia po uruchomieniu maszyny.

Uwaga: Nie wolno obsługiwać frezarki do góry nogami, chyba, że jest bezpiecznie zamontowana na stole przeznaczonym do takiej maszyny (np. marki Triton)

Wykonywanie wielokrotnych cięć

- Ogranicznik głowicy rewolwerowej (1) pozwala na osiągnięcie maksymalnej głębokości cięcia w ilości etapów określonych przez operatora. Każdy etap może być skonfigurowany poprzez ustawienie pokrętki na słupku rewolwerowym
- Obrót głowica rewolwerową, tak, aby ogranicznik głębokości dotknął najwyższej ustawionego słupka głowicy rewolwerowej, kiedy frezarka zostanie zanurzona. Pierwsze cięcie może zostać teraz wykonane
- Kontynuuj wykonywanie cięć, obracając głowicę rewolwerową i dostosowując głębokość słupków rewolwerowych do każdego cięcia, kiedy jest to konieczne, dopóki pełna głębokość cięcia zostanie osiągnięta

Wycinanie okręgów

- Przymocuj przedłużenie prowadnicy (24), bez prowadnicy (21) zamontowanej do frezarki
 - Usuń trzpień obrotowy do cięcia okrężnego (19) z przedłużenia do prowadnicy i zamocuj go przez niewielki otwór w trzpieniu na środku elementu obróbki za pomocą małego gwóźdźka lub śrubki (zdjęcie R). Zostaw mocowanie śruby w miejscu
 - Opuść frezarkę i prowadnicę frezarki na trzpień obrotowy i ponownie zamocuj podkładkę oraz nakrętkę motylkową (zdjęcie S)
 - Przy wyłączonym zasilaniu obróć frezarkę wzdłuż planowanego toru cięcia aby sprawdzić czy wykona okrąg i, jeśli to konieczne, dokonaj niezbędnej korekty.
 - Wycinaj okrąg poprzez wykonanie kilku cięć, za każdym razem zwiększając głębokość cięcia o około 2mm (1/8"). (zdjęcie T). Nie próbuj wycinać głębokiego okręgu za pierwszym podejściem.
- Cięcie na wylot: W przypadku przecinania materiału na wylot zamocuj pod przedmiotem obróbki płytę protektorową. Wytnij okrąg o zbyt dużym rozmiarze, a następnie, po przecięciu na wylot, zredukuj średnicę i docinaj materiał dożądanego rozmiaru wykonując delikatne cięcia na pełnej głębokości.

Obsługa urządzenia zamontowanego na stole

OSTRZEŻENIE: Przy użyciu Workcentre Modulu do frezarki marki Triton WX7RT001, maksymalna średnica frezu powinna wynosić 50 mm. Zostało to określone przez specyfikację Workcentre.

Uwaga: mocowanie i obsługa frezarki na stole frezerskim powinny być przeprowadzane zgodnie z instrukcjami załączonymi do stołu frezerskiego

Uwaga: Chociaż produkt ten został zaprojektowany do wydajnego i sprawnego działania na większości stołów frezerskich, nadaje się on do użytku szczególnie w połączeniu z Precyzyjnym panelem do frezarki górnorzecionowej Triton RTA300.

UWAGA: Przed zamontowaniem frezarki na stole frezerskim NALEŻY usunąć sprężynę trzpienia:

- Ustaw frezarkę na przedziale trzpienia i zablokuj dźwignię blokady trzpienia (16).
- Poluzuj niewielką śrubkę znajdującą się obok osłony dostępu sprężyny trzpienia (14).
- Mocno przytrzymując osłonę dostępu sprężyny trzpienia, tak aby sprężyna nie wyskoczyła po jej zwolnieniu, przekręć osłonę w lewo umożliwiając jej zdjęcie. (zdjęcie U).
- Wyjmij sprężynę i odłóż w bezpieczne miejsce.
- Ponownie załóż osłonę dostępu sprężyny trzpienia i dokręć śrubkę.

Uwaga: Pamiętaj, aby zamontować sprężynę trzpienia przed ponownym skorzystaniem z frezarki w trybie ręcznym

Pokrętko regulacji wysokości stołu (25) przylacza się do złącza pokrętki regulacji

wysokości stołu frezark (26) w celu łatwej regulacji wysokości urządzenia względem stołu frezerskiego podczas obsługi urządzenia zamontowanego na stole (zdjęcie V)

Akcesoria

Szeroki wybór akcesoriów dla tego urządzenia, w tym dużego zakresu frezów 1/4" oraz 3,1mm trzpieniem są dostępne u dystrybutora firmy Triton. Części zamienne są dostępne do nabycia u dystrybutora narzędzi Triton lub przez Internet na stronie www.tools paresonline.com.

Konserwacja

! OSTRZEŻENIE: Należy zawsze odłączyć urządzenie od zasilania przed przeprowadzeniem konserwacji/czyszczenia.

Kontrola rutynowa

- Regularnie sprawdzaj, czy wszystkie śruby mocujące są odpowiednio dokręcone. Wibracje mogą powodować ich poluzowanie.
- Sprawdź przewód zasilania urządzenia pod kątem uszkodzeń i zużycia za każdym razem przed rozpoczęciem użytkowania urządzenia. Naprawy powinny być przeprowadzane przez autoryzowane centrum serwisowe Triton. Zalecenie to dotyczy również przewodów zasilania wykorzystywanych przy urządzeniu

Czyszczenie

- Należy zawsze dbać o czystość urządzenia. Brud i kurz powodują szybsze zużycie elementów wewnętrznych i skracają okres eksploatacji urządzenia. Należy czyścić korpus urządzenia miękką szmatką lub suchą ścierką. Jeśli to możliwe, przedmuchać otwory wentylacyjne czystym powietrzem sprężonym (w stosownych przypadkach).
- Do czyszczenia elementów plastikowych nie należy używać środków żrących. Jeśli czyszczenie na sucho nie przynosi wystarczających efektów, zalecane jest użycie wilgotnej szmatki i łagodnego detergentu.
- Nigdy nie należy stosować agresywnych substancji żrących

Smarowanie

- Regularnie smaruj wszystkie elementy ruchome urządzenia odpowiednim środkiem smarnym..

Szczotki

- Szczotki węglowe wewnątrz silnika mogą ulec zużyciu z biegiem czasu
- Nadmierne zużycie szczotek może powodować utratę mocy, sporadyczne awarie lub widoczne iskrzenie
- W celu wymiany szczotek, należy wykręcić osłonę dostępu do szczotek (9) z obu stron maszyny. Wyjmij szczotki zużyte i włóż nowe. Włóż z powrotem osłonę dostępu do szczotek.
- Po zamontowaniu szczotek uruchom frezarkę na 2 – 3 minuty, aby pomóc szczotkom zagnieździć się w urządzeniu. Pełny proces zagnieźdzenia się szczotek może wymagać kilku użyci. Może nastąpić iskrzenie silnika
- W innym przypadku przekaż urządzenie do autoryzowanego punktu serwisowego.

Przechowywanie

- Należy przechowywać narzędzie w bezpiecznym, suchym miejscu niedostępnym dla dzieci

Utylizacja

- Należy zawsze przestrzegać przepisów krajowych dotyczących utylizacji elektronarzędzi, które nie są już funkcjonalne i nie nadają się do naprawy.
- Nie wyrzucaj elektronarzędzi lub innych odpadów elektrycznych i elektronicznych (WEEE) wraz z odpadami komunalnymi.
 - Skontaktuj się z władzami lokalnymi zajmującymi się utylizacją odpadów, aby uzyskać informacje na temat prawidłowego sposobu utylizacji elektronarzędzi

Rozwiązywanie problemów

Problem	Możliwa przyczyna	Rozwiązanie
Brak reakcji po wciśnięciu przełącznika zasilania (12)	Brak zasilania	Sprawdź źródło zasilania
	Uszkodzony przełącznik zasilania On/Off	Wymień przełącznik zasilania w autoryzowanym serwisie Triton

Niepoprawne cięcie	Ogranicznik głębokości (4) nie prawidłowo dostosowany	Upewnij się, że ogranicznik głębokości odpowiada maksymalnej wysokości cięcia dozwolonej przez (1) Ograniczniki głowicy rewolwerowej
	Nieprawidłowo zamontowany, bądź poluzowany frez/tuleja zaciskowa (22)	Przykręć frez/tuleję zaciskową
Frezarka nie działa	Brak zasilania	Sprawdź źródło zasilania
	Szczotki są zużyte lub przywierają	Skontaktuj się z dystrybutorem narzędzi Triton lub autoryzowanym punktem serwisowym
	Usterka włącznika (12)	Skontaktuj się z dystrybutorem narzędzi Triton lub autoryzowanym punktem serwisowym
	Zwarcie lub uszkodzenie obwodu komponentów silnika	Skontaktuj się z dystrybutorem narzędzi Triton lub autoryzowanym punktem serwisowym
Frezarka pracuje wolno	Zużyty bądź uszkodzony frez	Wymień, bądź naostrz frez
	Regulator prędkości (15) ustawiony zbyt nisko	Zwiększ prędkość pracy
	Przeciążony silnik	Zmniejsz nacisk nakładany na urządzenie
Frezarka ulega nadmiernym wibracjom	Nieprawidłowo zamontowany, bądź poluzowany frez	Zamontuj ponownie, bądź przykręć
	Skrzywiony bądź uszkodzony frez	Wymień frez
Intensywne iskrzenie wewnątrz obudowy silnika	Szczotki przusają się nierówno	Sprawdź szczotki węglowe i wymień w razie konieczności w autoryzowanym serwisie Triton
	Zwarcie lub otwarcie obwodu	Skontaktuj się z dystrybutorem narzędzi Triton lub autoryzowanym punktem serwisowym
Mikropokręto (10) "kika" i nie ulega regulacji	Dźwignia blokady trzpienia została zaciśnięta (16)	Zwolnij dźwignię blokady trzpienia(16)
	Osiągnięto pełną wysokość regulacji	Zresetuj mikropokręto (10), a następnie ustaw głębokość przy pomocy ogranicznika głębokości (4)
Frezarka wydaje nietypowe dźwięki	Przeszkoda mechaniczna	Skontaktuj się z dystrybutorem narzędzi Triton lub autoryzowanym punktem serwisowym
	Uszkodzenie uzwojeń wew.	Skontaktuj się z dystrybutorem narzędzi Triton lub autoryzowanym punktem serwisowym

Gwarancja

W celu rejestracji gwarancji odwiedź naszą stronę internetową www.tritontools.com* i podaj odpowiednia dane.

Dane zostaną dodane do naszej listy wysyłkowej (chyba, że wskazano inaczej) w celu przesyłania informacji dotyczących przyszłych produktów. Dostarczone dane nie zostaną udostępnione osobom trzecim.

Protokół zakupu

Data zakupu: ___/___/___

Model: MOF001 Należy zachować paragon jako dowód zakupu

Deklaracja Zgodności WE

Niżej podpisany: Mr Darrell Morris

upoważniony przez: Triton

Oświadczam, że: Powyższa deklaracja została wydana na wyłączną odpowiedzialność producenta. Opisany powyżej przedmiot deklaracji jest zgodny z właściwymi przepisami Unijnego prawodawstwa harmonizacyjnego

Kod identyfikacyjny: MOF001

Opis: Precyzyjna frezarka górnorzecionowa 1400 W

Produkt jest zgodny z następującymi dyrektywami oraz normami:

- Dyrektywa maszynowa 2006/42/EC
- Dyrektywa kompatybilności elektromagnetycznej 2014/30/EU
- Dyrektywa RoHS 2011/65/EU
- EN60745-1:2006+A11:2010
- EN60745-2-17:2010
- EN55014-1:2006+A1+A2
- EN55014-2:2015
- EN61000-3-2:2014
- EN61000-3-3:2013

Precyzyjne Elektronarzędzia Triton gwarantują nabywcy tego produktu pewność, iż w razie usterki bądź uszkodzenia z powodu wad materiałowych lub jakości wykonania, w ciągu 3 lat od daty zakupu, firma Triton naprawi bądź według własnego uznania bezpłatnie wymieni uszkodzoną część.

Powyższa gwarancja nie pokrywa szkód spowodowanych naturalnym zużyciem, nieprawidłowym użytkowaniem, nieprzestrzeganiem zaleceń obsługi, wypadkami lub wykorzystaniem urządzenia do celów komercyjnych.

* Zarejestruj swój produkt w ciągu 30 dni od daty zakupu.

Obowiązują zasady i warunki użytkowania.

Powyższe postanowienia nie mają wpływu na prawa ustawowe klienta.

Jednostka notyfikowana: TÜV SÜD Product Service

znajduje się w posiadaniu: Triton

Data: 30/08/2016

Podpis:

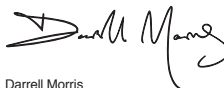

Darrell Morris

Dyrektor Naczelny

Nazwa i adres producenta:

Powerbox International Limited, zarejestrowany pod numerem 06897059.

Adres rejestracyjny firmy : Powerbox, Boundary Way, Lufton Trading Estate, Yeovil, Somerset, BA22 8HZ, United Kingdom.

Перевод исходных инструкций

Введение

Благодарим за выбор инструмента Triton. В этом руководстве содержится информация, необходимая для безопасной и эффективной эксплуатации изделия. Данное изделие отличается некоторыми уникальными особенностями, и даже если вы уже знакомы с аналогичными изделиями, важно внимательно прочитать это руководство и понять содержащиеся в нем инструкции. Убедитесь, что каждый пользователь инструмента ознакомился с руководством и понял его.

Символы и обозначения

На паспортную табличку инструмента могут быть нанесены символы. Они предоставляют важную информацию об изделии или инструкции по его эксплуатации.



Пользоваться средствами защиты органов слуха
Пользоваться средствами защиты органов зрения
Пользоваться средствами защиты органов дыхания
Пользоваться средствами защиты головы



Пользоваться средствами защиты рук



Прочитайте руководство



БЕРЕЖЬ от дождя и влаги!



ВНИМАНИЕ! Движущиеся детали: опасность раздавливания и порезов.



Осторожно!



Берегитесь отдачи!



Конструкция класса II (двойная изоляция для дополнительной защиты)



Соответствует применимым законодательным актам и нормам безопасности.



Охрана окружающей среды
Утилизация электротехнических изделий с бытовым мусором запрещена. Такие изделия сдают в пункты утилизации, имеющие специальное оборудование. За рекомендациями по утилизации обращайтесь в местные органы власти или к дилеру.

Технические характеристики

Номер модели:	MOFO01
Напряжение:	220-240 В переменного тока, 50/60 Гц, 6,4 А
Мощность:	1400 Вт / 2 ¼ лс (пиковая)
Частота вращения без нагрузки:	8 000–21 000 мин ⁻¹ (регулируемая)
Цанга:	½" и 8 мм
Максимальный диаметр режущего инструмента:	55 мм / 50 мм при использовании с WX7RT001
Регулировка глубины резания:	1) Свободная 2) С помощью рукоятки регулировки вертикального положения при работе со столом 3) С помощью ручки точной регулировки вертикального положения
Диапазон регулировки глубины резания:	59 мм / 2 ¼"
Класс изоляции:	
Масса нетто:	5,97 кг / 13,16 фунта
Информация по шуму и вибрации:	
Уровень звука излучения L _{WA} :	84,1 дБ(А)
Корректированный уровень звуковой мощности L _{WA} :	95,1 дБ(А)
Погрешность К:	0,567 дБ
Взвешенное вибрационное ускорение a _h :	6,285 м/с ²
Погрешность:	0,74 м/с ²
Уровень звука, воздействующего на оператора, может превышать 85 дБ(А). Использование средств защиты органов слуха обязательно. Ввиду того, что продукция постоянно совершенствуется, технические характеристики изделий Triton могут изменяться без уведомления.	

ВНИМАНИЕ! Если уровень звука превышает 85 дБ(А), то обязательно используйте средства защиты органов слуха. При необходимости ограничивайте продолжительность работы. Если шум вызывает дискомфорт даже при использовании средств защиты, незамедлительно выключите инструмент и убедитесь, что защита надета правильно, а ее звукоизолирующие характеристики соответствуют уровню звука, вырабатываемого инструментом.

ВНИМАНИЕ! Воздействие вибрации инструмента на человека может вызвать потерю чувствительности, онемение, покалывание и снижение способности удерживать предметы. Продолжительное воздействие чревато развитием хронических заболеваний. При необходимости ограничивайте продолжительность работы и используйте антивибрационные перчатки. Не работайте в ручном режиме, если температура ниже комфортного уровня; в таких условиях вибрация оказывает более выраженное воздействие на организм. Продолжительность и периодичность работы с инструментом можно рассчитывать по значениям, которые приведены в разделе «Технические характеристики».

Указанные в характеристиках уровни звука и вибраций получены в соответствии с EN60745 или аналогичными международными стандартами. Значения справедливы для инструмента в нормальном рабочем состоянии, эксплуатируемого в нормальных условиях. Нарушение регламента обслуживания, порядка сборки или эксплуатации инструмента может явиться причиной повышения уровня звука и вибраций. На сайте www.osha.europa.eu представлена информация по уровням звука и вибраций на рабочем месте, которая может оказаться полезной для пользователей, работающих с инструментом в бытовых условиях в течение продолжительного времени.

Общие правила техники безопасности

ВНИМАНИЕ! Ознакомьтесь со всеми предупреждениями и инструкциями. Пренебрежение предупреждениями и инструкциями чревато поражением электрическим током, пожаром и/или серьезными травмами.

ВНИМАНИЕ! Эксплуатация прибора детьми, лицами с ограниченными физическими или умственными возможностями и лицами, не имеющими достаточного опыта или знаний, разрешается только при условии, что они будут находиться под присмотром ответственного за их безопасность или получат от него необходимые инструкции по работе с прибором. Не оставляйте детей без присмотра и не позволяйте

Сокращения технических терминов

V	Напряжение (В)
~	Переменный ток
A	Ампер
n ₀	Частота вращения без нагрузки
Гц	Герц
Вт, кВт	Ватт, киловатт
/мин или мин ⁻¹	(обороты или возвратно-поступательные движения) в минуту

им играть с прибором.

Сохраните все предупреждения и инструкции на будущее.

В разделе, посвященном технике безопасности, термин «электроинструмент» относится как к проводным (работающим от сети), так и к беспроводным (работающим от аккумулятора) инструментам.

1) Безопасность на рабочем месте

- a) Следите за чистотой и освещенностью рабочего места. Беспорядок или недостаток освещения повышают вероятность несчастного случая.
- б) Не работайте с электроинструментом во взрывоопасной атмосфере (например, в присутствии воспламеняющихся жидкостей, газов или пыли). Электроинструмент вырабатывает искры, которые могут воспламенить пыль или пары.
- в) Во время работы с электроинструментом не позволяйте детям и посторонним лицам приближаться к вам. Они будут отвлекать ваше внимание, и вы можете потерять управление.

2) Электробезопасность

- a) Вилки электроинструмента должны соответствовать розеткам. Категорически запрещается вносить какие-либо изменения в конструкцию вилок. Не разрешается подключать заземленный электроинструмент к сети через переходники. Применение стандартных вилок и соответствующих им розеток снижает риск поражения электрическим током.
- б) Не касайтесь заземленных предметов: трубопроводов, радиаторов, электрических плит и холодильников. Если ваше тело заземлено, то риск поражения электрическим током увеличивается.
- в) Берегите электроинструмент от дождя и влаги. Попадание воды внутрь электроинструмента увеличивает риск поражения электрическим током.
- г) Не допускайте повреждения электрического шнура. Запрещается переносить, тянуть или отключать электроинструмент от сети за шнур. Берегите шнур от нагрева, контакта с маслом, острыми крошками или движущимися деталями. Поврежденный или запутанный шнур увеличивает риск поражения электрическим током.
- д) При работе с электроинструментом вне помещения используйте удлинитель, пригодный для эксплуатации в таких условиях. Применение удлинителя, пригодного для эксплуатации вне помещения, снижает риск поражения электрическим током.
- е) Если работа во влажных условиях неизбежна, то электроинструмент следует подключать к источнику питания, снабженному устройством защитного отключения (УЗО). Применение УЗО снижает риск поражения электрическим током.

3) Личная безопасность

- a) Будьте внимательны, следите за тем, что делаете и руководствуйтесь здравым смыслом при работе с электроинструментом. Запрещается пользоваться электроинструментом, если вы устали или находитесь под действием алкоголя, наркотиков или лекарственных препаратов. Даже кратковременное ослабление внимания во время работы чревато тяжелой травмой.
- б) Пользуйтесь средствами индивидуальной защиты. Всегда используйте средства защиты органов зрения. Грамотное применение средств защиты (например, респиратора, нескольких пар защитной обуви, каски или средств защиты органов слуха) снижает риск травм.
- в) Не допускайте непреднамеренного включения. Перед тем как подключить инструмент к розетке и/или аккумулятору, поднимать или переносить его убедитесь, что выключатель питания находится в положении «выключено». Если держать палец на выключателе питания при переносе инструмента или зарядя инструмент с включенным выключателем питания, то риск несчастного случая увеличится.
- г) Убирайте регулировочные ключи прежде чем включать электроинструмент. Гаечный ключ, присоединенный к вращающейся части электроинструмента, может нанести травмы.
- д) Не тяните за пределы комфортной зоны досягаемости. Твердо стойте на ногах и сохраняйте равновесие. Это позволит увереннее контролировать инструмент в неожиданных ситуациях.
- е) Одевайтесь надлежащим образом. Свободная одежда и украшения не допускаются. Держите волосы, одежду и перчатки подальше от движущихся частей инструмента. Свободную одежду, украшения или длинные волосы может наматывать на движущиеся части.
- ж) Обязательно пользуйтесь устройствами вытяжки и сбора пыли, если конструкцией предусмотрены соединители для них. Соблюдайте правила их эксплуатации. Такие устройства снижают риски, связанные с пылью

4) Эксплуатация электроинструмента и уход за ним

- a) Не допускайте перегрузки электроинструмента. Правильно подбирайте инструмент под свои задачи. Грамотно подобранный инструмент будет работать качественнее и безопаснее без превышения номинальной нагрузки.

- б) Не работайте с электроинструментом, если выключатель питания не включается или не выключается. Любой электроинструмент с неработающим выключателем опасен и подлежит ремонту.
- в) Отсоедините электроинструмент от розетки и/или аккумулятора, прежде чем выполнять настройку, менять оснастку или укладывать его на хранение. Данная мера предосторожности исключает случайный пуск инструмента.
- г) Храните электроинструмент в местах, недоступных для детей, и не позволяйте работать с ним лицам, не знакомым с электроинструментом или не изучившим данные инструкции. Электроинструмент опасен в неумелых руках.
- д) Обслуживайте электроинструмент. Следите за тем, чтобы не было бинения или заедания движущихся частей, сломанных деталей или признаков других неисправностей, способных повлиять на работу электроинструмента. Если инструмент поврежден, то эксплуатация разрешается возобновлять только после ремонта. Причиной многих несчастных случаев становится неудовлетворительное обслуживание электроинструмента.
- е) Следите за чистотой режущего инструмента и состоянием его режущего кромок. Если режущий инструмент надлежащим образом обслужен, то снижается вероятность защемления и облегчается управление.
- ж) Соблюдайте эти инструкции при эксплуатации электроинструмента, оснастки и режущего инструмента. Учитывайте условия и особенности предстоящей работы. Использование электроинструмента не по назначению может быть опасным.

ВНИМАНИЕ! При эксплуатации инструмента на территории Австралии или Новой Зеландии рекомендуется ВСЕГДА включать в цепь питания устройство защитного отключения (УЗО) с номинальным остаточным током 30 мА или меньше.

5) Ремонт

- a) Ремонт электроинструмента должен производиться квалифицированным специалистом с использованием идентичных запчастей. Только в этом случае ремонт электроинструмента не скажется на его безопасности отрицательным образом.

Дополнительные правила техники безопасности при работе с фрезерами



ВНИМАНИЕ!

- Держите электроинструмент только за изолированные захватные поверхности, так как режущий инструмент может коснуться шнура питания. Надрезание находящегося под напряжением проводника может привести к тому, что неизолированные металлические детали инструмента тоже окажутся под напряжением. Это чревато поражением электрическим током.
 - Крепите заготовку к устойчивой опоре с помощью струбцин или других подходящих средств. Заготовка, удерживаемая рукой или прижимаясь к телу, недостаточно хорошо зафиксирована и может выйти из-под контроля.
 - Замена поврежденного электрического шнура (в случае необходимости) должна выполняться производителем, его сервисным представителем или лицами аналогичной квалификации.
 - Настоятельно рекомендуется включать инструмент через устройство защитного отключения с номинальным остаточным током 30 мА или меньше.
- 1) Пользуйтесь средствами защиты: защитными очками или щитками, средствами защиты органов слуха, респиратором и защитной одеждой (включая защитные перчатки).
 - 2) Следите за тем, чтобы рядом с рабочим местом не было тряпок, шнуров, веревок и подобных предметов.
 - 3) Убедитесь, что напряжение питания соответствует номинальному напряжению инструмента.
 - 4) Убедитесь, что используемые с инструментом удлинители находятся в удовлетворительном состоянии (с точки зрения электробезопасности), а их номинальный ток соответствует инструменту.
 - 5) Если удлинитель намотан на барабан, то его необходимо полностью размотать во избежание перегрева.
 - 6) Определяйте наличие скрытых кабелей или трубопроводов инженерных сетей в рабочей зоне с помощью подходящих детекторов. При необходимости обратитесь в коммунальные предприятия за помощью. Контакт с электрическими кабелями может привести к поражению электрическим током и пожару. Повреждение газопровода может привести к взрыву. Контакт с водопроводными линиями может привести к серьезному материальному ущербу.
 - 7) Перед началом работы следует обязательно удалить все посторонние предметы (например, гвозди и шурупы) из заготовки.
 - 8) Соблюдайте осторожность при обращении с фрезами: они могут

быть очень острыми.

- 9) Перед работой тщательно проверяйте фрезы на предмет повреждений или трещин. Поврежденные или растрескавшиеся фрезы подлежат немедленной замене.
- 10) Следите за острой фрезой и надлежащим образом обслуживайте их. Использование инструмента с тупыми кромками может привести к заеданию, повышению тепловыделения и травмам.
- 11) Во время работы ВСЕГДА пользуйтесь обеими рукоятками и надежно удерживайте фрезер.
- 12) Не допускайте появления влаги, грязи и смазки на рукоятках и захватных поверхностях. В противном случае хват может ухудшиться.
- 13) Перед тем как выполнить первый рабочий проход, включите инструмент и дайте ему поработать некоторое время. Вибрации могут свидетельствовать о неправильной установке режущего инструмента.
- 14) Обращайте внимание на направление вращения режущего инструмента и направление подачи.
- 15) Держите руки подальше от зоны обработки и фрезы. Держите вспомогательную рукоятку или изолированную захватную поверхность второй рукой.
- 16) ЗАПРЕЩАЕТСЯ включать фрезер, если режущий инструмент касается заготовки.
- 17) Запрещается работать в ручном режиме, если пружина механизма вертикального перемещения демонтирована.
- 18) Переводить электроинструмент в положение блокировки цанги разрешается только после полной остановки режущего инструмента.
- 19) Максимальная частота вращения фрезы/режущего инструмента должна быть не меньше максимальной частоты вращения электроинструмента.
- 20) Фрезы могут разогреваться во время работы. Во избежание ожогов не прикасайтесь к ним сразу после обработки.
- 21) Не позволяйте фрезам контактировать с горячими материалами.
- 22) Размер хвостовика фрезы/режущего инструмента должен в точности соответствовать размеру патрона, установленного на фрезере. Неправильно установленная фреза/режущий инструмент будет вращаться неравномерно, что приведет к повышению вибраций и, как следствие, к потере управляемости.
- 23) ЗАПРЕЩАЕТСЯ нажимать кнопку блокировки шпинделя или пытаться перевести инструмент в режим замены фрез, когда шпиндель вращается.
- 24) Во время обработки поддерживайте неизменное давление; не пытайтесь влиять на естественную скорость обработки. ЗАПРЕЩАЕТСЯ прикладывать чрезмерные усилия к инструменту и перегружать электродвигатель.
- 25) Следите за тем, чтобы паспортные и предупреждающие таблички на инструменте были читаемыми. Меняйте поврежденные и запалканные таблички.
- 26) Во время работы с фрезером будьте готовы к тому, что может произойти заедание фрезы в заготовке и, как следствие, потеря управления. Всегда крепко держите фрезер и немедленно отпустите выключатель в указанной ситуации.

- После включения фрезера проверяйте вращение фрезы. Оно должно быть равномерным, дополнительные вибрации (вызванные неправильной установкой фрезы) не допускаются. Работа с фрезером, инструмент которого установлен неправильно, может привести к потере управления и тяжелой травме.
 - Соблюдайте ОСОБУЮ осторожность при работе с режущим инструментом диаметром более 2" (50 мм). Во избежание перегрузки электродвигателя следует уменьшить подачу и/или глубину резания.
 - Снимайте электроинструмент с заготовки ТОЛЬКО после отключения и полной остановки режущего инструмента.
 - Регулировку, ремонт или обслуживание разрешается начинать только после того, как инструмент будет отключен от питания.
- ВНИМАНИЕ!** Пыль, производимая во время работы электроинструментов, может быть ядовитой. Некоторые материалы могут быть обработаны химикатами или иметь покрытие. Они могут быть ядовитыми. Некоторые естественные и композитные материалы могут содержать ядовитые вещества. Некоторые старые краски могут содержать свинец и прочие химикаты. Не допускайте продолжительного воздействия пыли, образующихся при работе фрезера. НЕ ДОПУСКАЙТЕ попадания пыли на кожу или в глаза, не допускайте попадания пыли в рот, чтобы избежать проглатывания вредных химикатов. По возможности следует работать в хорошо вентилируемой зоне. Используйте подходящий респиратор и, по возможности, системой вытяжки пыли. Если частота воздействия велика, то соблюдение всех мер предосторожности является особенно важным. Использование средства индивидуальной защиты более высокого уровня.

Знакомство с изделием

1. Поворотный ограничитель
2. Патрон
3. Кнопка блокировки шпинделя
4. Ограничитель глубины

5. Ручка фиксации упора
6. Кнопка выбора режима регулировки вертикального положения
7. Рукоятка регулировки глубины резания
8. Кольцо муфты ручки регулировки вертикального положения
9. Крышки цветок
10. Ручка точной регулировки вертикального положения
11. Электродвигатель
12. Выключатель питания
13. Выдвижная шторка выключателя питания
14. Крышка пружины механизма вертикального перемещения
15. Регулятор частоты вращения
16. Рычаг фиксации вертикального положения
17. Защитные ограждения
18. Соединение для отвода пыли
19. Поворотное крепление для обработки по круговой траектории
20. Ручки крепления подошвы
21. Направляющая
22. Цанговый патрон (размеры указаны в таблице характеристик)
23. Гаечный ключ
24. Увеличенная подошва
25. Рукоятка регулировки вертикального положения при работе со столом
26. Соединитель для рукоятки регулировки вертикального положения

Назначение

Ручной погружной фрезер с питанием от сети для вырезания профилей, формирования канавок и пазов, обработки вертикальных положений из натуральной и композитной древесины. Допускает стационарную установку на стол для прецизионных фрезеров Triton, обрабатывающий центр Triton и другую подходящую опорную систему.

Распаковывание инструмента

- Аккуратно распакуйте и осмотрите новый фрезер. Ознакомьтесь со всеми характеристиками и функциями.
- Убедитесь, что все детали инструмента находятся в хорошем состоянии.
- Если какие-либо детали отсутствуют или повреждены, то эксплуатация инструмента разрешается только после замены таких деталей.

Перед эксплуатацией

ВНИМАНИЕ! Прежде чем устанавливать или менять какую-либо опору или выполнять регулировку, отключите инструмент от сети питания.

Установка цанги и режущего инструмента

Примечание. При установке и снятии фрез используйте защитными перчатками. Кромки фрез острые!

1. Переверните фрезер и установите его на устойчивую плоскую поверхность. Электродвигатель должен быть неподвижным. Шнур питания должен быть отсоединен от сети.
2. Установите максимальную глубину, нажав кольцо муфты ручки регулировки вертикального положения (8) внутрь и повернув рукоятку регулировки глубины резания (7) по часовой стрелке так, чтобы цанга (22) начала выступать за основание (рисунок С).

Примечание. Упор (4) должен быть полностью втянут (смотрите раздел «Упор и поворотный ограничитель»). Цанга (22) должна выступать за основание так, чтобы ее удобно было затягивать ключом.

3. Снимите цангу, поворачивая ее комплектом гаечным ключом (23) против часовой стрелки (рисунок D).
4. Выберите нужную цангу и установите ее в патрон (2), закручивая по часовой стрелке.
5. Вставьте фрезу в цангу. Длина вставленной части должна быть не менее 20 мм или половины хвостовика (берут большее из значений). Слегка затяните цангу ключом (23), чтобы сработал фиксатор цанги, а затем затяните режущий инструмент, поворачивая ключ по часовой стрелке.
6. Верните фрезер в нормальное рабочее положение. Устройств блокировки патрона и шторки выключателя (12) отключатся.

Соединение для отвода пыли

Примечание. Фрезер Triton оснащен соединением (18) для отвода стружки из зоны, расположенной над зоной резания. Соединитель для отвода пыли рассчитан на шланг с наружным диаметром 38 мм (1½"). Кроме того, к нему можно присоединить мешок Triton (DCA300) или переходник Triton (TDPADN), который позволяет присоединять другие шланги.

- Шланг фиксируется с помощью левосторонней резьбы (закручивать против часовой стрелки).

Установка увеличенной подошвы и параллельной направляющей

Примечание. Во время работы с фрезером с увеличенной подошвой прижимайте длинную сторону подошвы к заготовке одной рукой, а второй рукой удерживайте дальнюю рукоятку.

1. Найдите две ручки крепления подошвы (20) и полностью ослабьте их. Это позволит продеть крепежные шпильки в отверстия крепления фрезера в увеличенной подошве (24).
2. Переверните фрезер вместе с подошвой.
3. Нажмите на ручки крепления подошвы фрезера, чтобы обнажить крепежные шпильки.
4. Совместите шпильки с отверстиями для крепления фрезера в увеличенной подошве (24), и введите шпильки в пазы (рисунок Е).

Примечание. Ориентация увеличенной подошвы зависит от того, с какой стороны необходима опора. Для обработки кромок короткую часть подошвы рекомендуется располагать со стороны выключателя питания (12).

5. Закрепите фрезер на увеличенной подошве, надежно затянув ручки крепления подошвы на фрезере.

6. Чтобы установить параллельную направляющую (21), ослабьте ручки параллельной направляющей иставьте ее в направляющие увеличенной подошвы (рисунок F). Переместите направляющую в нужное положение и зафиксируйте ее, затянув обе ручки крепления.

Примечание. Если фрезеруемые пазы располагаются на расстоянии от края заготовки, то параллельную направляющую устанавливают на длинной стороне подошвы.

Примечание. Если необходимо обработать кромку инструментом без подшипника, то параллельную направляющую устанавливают на короткой стороне подошвы (рисунок G).

Примечание. Фрезы очень большого диаметра могут касаться параллельной направляющей. Во избежание этого к рабочим поверхностям направляющей можно прикрепить деревянные подкладки (с помощью крепежных отверстий).

Эксплуатация

ВНИМАНИЕ! При работе с этим инструментом ВСЕГДА пользуйтесь подходящими средствами защиты органов зрения, дыхания и слуха. Пользуйтесь подходящими перчатками.

Включение и выключение

Примечание. Если фрезер подключен к источнику питания, то подсветка выключателя (12) будет гореть (как в положении «включено», так и в положении «выключено»).

Примечание. Для защиты от случайного пуска предусмотрена выдвижная шторка выключателя (13). Фрезер нельзя будет включить до тех пор, пока шторка не будет задвинута (рисунок А). Шторка остается в открытом положении до отключения инструмента.

1. Убедитесь, что фрезер находится в крайней точке хода, и что режущий инструмент не касается никаких посторонних предметов при включении фрезера.
2. Подключите шнур питания к сети и отведите шторку, чтобы обнажить выключатель питания.
3. Переведите выключатель питания в положение «I», чтобы включить фрезер (рисунок B). Когда выключатель питания находится в этом положении, шторка не сможет закрыть его.
4. Чтобы выключить инструмент, переведите выключатель питания в положение «O». Шторка выключателя сместится в исходное положение.

Регулятор частоты вращения

Примечание. Настройка скорости фрезера не имеет решающего значения. В целом следует работать на максимальной скорости, при которой на заготовке не возникает прижоги. Не нарушайте ограничений по максимальной частоте вращения, если таковые установлены производителем режущего инструмента.

- Работа на пониженных оборотах чревата повреждением фрезера из-за перегрева. В таком режиме необходимо уменьшить подачу и/или уменьшить глубину резания, увеличив число проходов при обработке.
- На регуляторе частоты вращения (15) нанесены метки (от «1» до «5»), которые приблизительно соответствуют следующим частотам вращения и диаметрам режущего инструмента. Частота вращения выбирается поворотом регулятора (рисунок H).

Положение	Частота вращения, об/мин	Диаметр режущего инструмента
5	21,000	До 25 мм (1")
4	18,000	25 - 50 мм (1" - 2")
3	14,500	50 - 65 мм (2" - 2 1/2")
2	11,000	Свыше 65 мм (2 1/2")
1	8,000	Использовать только в случае, если на заготовке возникает прижоги

Регулировка глубины резания

Примечание. Чтобы зафиксировать определенную глубину резания, опустите головку фрезера и поверните рычаг фиксации вертикального положения (16) в нижнее положение. В результате головка фрезера будет удерживаться в заданном положении.

- Существуют три метода регулировки глубины резания, различающиеся по точности позиционирования и контролируемости:

Свободная регулировка глубины резания

1. Свободная регулировка глубины резания выполняется при нажатой кнопке выбора режима регулировки вертикального положения (6). Нажмите кнопку выбора режима регулировки вертикального положения до фиксации в нажатом положении (рисунок I).
2. Отключите фиксацию вертикального положения рычагом (16) и переведите корпус фрезера в нужное положение. Включите фиксацию вертикального положения.

Примечание. Положение рычага фиксации вертикального положения можно регулировать. Для этого выкрутите крепежный винт и переместите рычаг по стержню, после чего надежно затяните крепление.

Регулировка глубины резания с помощью рукоятки

1. Регулировку глубины резания можно осуществлять с помощью рукоятки (7).
2. Отключите кнопку выбора режима регулировки вертикального положения (6) и проследите за тем, чтобы она была на одном уровне с рукояткой регулировки глубины резания (рисунок J).
3. Чтобы освободить рукоятку, втяните кольцо муфты рукоятки регулировки глубины резания (8) внутрь.
4. Отключите фиксацию вертикального положения рычагом (16) и поверните рукоятку регулировки глубины резания до достижения требуемой глубины резания. Отпустите кольцо муфты рукоятки регулировки глубины резания и зафиксируйте рычаг фиксации вертикального положения.

Ручка точной регулировки вертикального положения

Примечание. Пользоваться только в режиме регулировки с помощью ручки (7).

1. Выключите кнопку выбора режима регулировки (6) и отключите фиксацию вертикального положения рычагом (16).
 2. Чтобы вернуть ручку точной регулировки (10), не отключив фиксацию, то работает трещотка, а глубина резания не изменится.
 3. Чтобы увеличить глубину резания, поворачивайте ручку точной регулировки по часовой стрелке, а чтобы уменьшить глубину – против часовой стрелки. Продолжайте регулировку до достижения требуемого вертикального положения (рисунок K).
- Примечание.** По достижении конечной точки диапазона регулировки ручка точной регулировки начнет вращаться с трудом, издавая щелкающие звуки.
3. Включите фиксацию вертикального положения рычагом (это особенно важно, если силы резания велики).

Упор и поворотный ограничитель

1. Упор (4) и поворотный ограничитель (1) позволяют заблаговременно задать до трех высокоточных настроек глубины резания.
2. Ослабьте фиксатор упора ручкой (5), полностью втяните упор (4) и затяните ручку (рисунок L).
3. Задайте нужные глубины резания, пользуясь шкалами на поворотном ограничителе (рисунок M).

Примечание. Чтобы сменить контактную поверхность ограничителя, поверните весь ограничитель так, чтобы контактная поверхность попала под упор (рисунок N).

4. Установите требуемый режущий инструмент в цангу (22) и отрегулируйте вертикальное положение так, чтобы конец инструмента касался заготовки.
5. Поверните ограничитель так, чтобы его торец оказался на одной оси с упором. Ослабьте фиксатор упора, доведите упор до контакта с ограничителем и затяните ручку фиксации упора. Теперь глубина резания настроена на ноль (рисунок O).
6. Поверните поворотный ограничитель так, чтобы контактная поверхность, соответствующая желаемой глубине резания, совместилась с упором.

Обработка

Примечание. ЗАПРЕЩАЕТСЯ работать в ручном режиме без направляющей, в качестве которой может служить инструмент с подшипником, комплектные направляющие или рейка (рисунок P).

1. ВСЕГДА держите фрезер обеими руками за имеющиеся рукоятки.

Добейтесь того, чтобы заготовка не могла сместиться. По возможности применяйте стружину.

2. Дайте электродвигателю разогнаться до полных рабочих оборотов.
3. Спустите режущий инструмент фрезера на заготовку, медленно перемещая фрезер. Подошва должна стоять на заготовке ровно.
4. При обработке кромок фрезерование осуществляют по левой стороне относительно направления обработки (рисунок Q). Поддерживайте неизменное давление, и пусть режущий инструмент непрерывно проходит через материал. Помните, что узлы и прочие изменения структуры замедлят ход инструмента.

Примечание. Во избежание дребезга режущего инструмента, направление резания должно быть против часовой стрелки при обработке наружных поверхностей, и по часовой – при обработке внутренних поверхностей.

Примечание. Слишком быстрая подача фрезера может ухудшить качество обработанной поверхности и привести к перегрузке электродвигателя. Слишком медленная подача фрезера может привести к перегреву заготовки.

Примечание. В нормальном режиме работы перемещение головки вниз осуществляют после включения фрезера.

Примечание. Работа фрезера в перевернутом состоянии разрешается только при условии, что он надежно закреплен на специальном столе с ограждениями (например, на столе производства Triton).

Обработка в несколько проходов

1. Поворотный ограничитель (1) позволяет поддерживать максимальную глубину резания за несколько проходов, количество которых определяет оператор. Каждое положение ограничителя можно настроить с помощью маховика на контактной части.
2. Поверните поворотный ограничитель так, чтобы упор касался самой выданной контактной поверхности при опускании фрезера. Теперь можно выполнять первый проход.
3. Продолжайте выполнять проходы, поворачивая ограничитель и настраивая глубину контактной поверхности для каждого прохода (при необходимости) до тех пор, пока не будет достигнута полная глубина резания.

Обработка по круговой траектории

1. Установите увеличенную подошву (24) без параллельной направляющей (21).
 2. Снимите поворотное крепление (19) с увеличенной подошвы и закрепите его в центре заготовки небольшим гвоздем или винтом через отверстие (рисунок R). Не снимайте болт крепления.
 3. Спустите фрезер с подошвой на поворотное крепление и установите шайбу и гайку-барашек на место (рисунок S).
 4. Не включая питание, проведите фрезер по желаемой траектории и внесите необходимые изменения.
 5. Обработку выполняйте в несколько проходов, заглубляя инструмент приблизительно на 2 мм (1/13") после каждого прохода (рисунок T). Не пытайтесь обрабатывать в один проход с большой глубиной резания.
- Сквозная обработка. Если материал прорезается насквозь, подложите расходную доску под заготовку. Сначала вырезают круг с припуском по диаметру, после чего диаметр приводят к номиналу путем обработки торца по всей толщине в несколько проходов с небольшой глубиной резания.

Работа в стационарном режиме

ВНИМАНИЕ! При использовании фрезера с модулем фрезерного стола для обрабатывающих центров Triton WX7RT001 максимальный диаметр режущего инструмента составляет 50 мм. Эта особенность продиктована характеристиками обрабатываемого центра.

Примечание. Установка и эксплуатация фрезера на столе для фрезеров выполняется в соответствии с документацией, которая поставляется в комплекте со столом.

Примечание. Хотя данное изделие можно эффективно и удобно эксплуатировать практически с любым столом для фрезера, рекомендуется использовать стол Triton RTA300.

Примечание. Перед установкой фрезера на стол необходимо ОБЯЗАТЕЛЬНО демонтировать пружину. Для этого:

1. Переведите бабку фрезера в крайнее верхнее положение и включите фиксацию положения рычагом (16).
2. Выкрутите на несколько оборотов маленький винт, который находится рядом с крышной пружины механизма вертикального перемещения (14).
3. Крепко удерживая крышку пружины (во избежание вылета пружины), поверните ее против часовой стрелки и снимите (рисунок U).
4. Вытащите пружину и сохраните ее в безопасном месте.
5. Установите крышку на место и затяните винт.

Примечание. Перед использованием фрезера в ручном режиме обязательно установите пружину механизма вертикального перемещения

обратно на место.

Когда фрезер работает в стационарном режиме, глубина резания быстро и удобно настраивается регулировкой рукояткой (25), которая подключается к ответному соединителю (26) (рисунок V).

Оснастка

Местный дилер Triton предлагает широкий выбор оснастки к этому инструменту, включая самые различные фрезы/режущие инструменты. Кроме того, у дилера Triton или на сайте www.toolsparesonline.com можно заказать запчасти: графитовые щетки, направляющие втулки и канги.

Техническое обслуживание

⚠ ВНИМАНИЕ! Осмотр, обслуживание или очистку разрешается начинать ТОЛЬКО после того, как инструмент будет отключен от источника питания.

Общий осмотр

- Регулярно проверяйте затяжку всех крепежных винтов.
- Перед каждым использованием инструмента осматривайте шнур питания на предмет повреждений или износа. Ремонтные операции должны проводиться только официальным сервисным центром Triton. Эта рекомендация распространяется и на шнуры-удлинители, используемые с инструментом.

Очистка

- ВНИМАНИЕ!** При очистке этого инструмента ВСЕГДА пользуйтесь средствами защиты, включая средства защиты глаз и перчатки.
- Всегда держите инструмент в чистоте. Пыль и грязь ускоряют износ внутренних деталей и сокращают срок службы устройства.
 - Для чистки корпуса используйте мягкую щетку или сухую тряпку.
 - Запрещается использовать щелочные вещества для очистки пластиковых деталей. Если сухая чистка не дает желаемого результата, рекомендуется протереть инструмент влажной тряпкой с мягким моющим средством.
 - Не допускайте контакта инструмента с водой.
 - Тщательно высушите инструмент перед использованием.
 - По возможности рекомендуется продувать вентиляционные отверстия сухим и чистым сжатым воздухом (при необходимости).

Смазка

- Регулярно смазывайте все движущиеся детали подходящей распыляемой смазкой.

Щетки

- Со временем угольные щетки внутри электродвигателя изнашиваются.
- Если щетки изношены слишком сильно, то возможна потеря мощности, прерывистая работа электродвигателя или видимое искрение.
- Чтобы заменить щетки, снимите две крышки (9). Вытащите изношенные щетки и очистите гнезда. Аккуратно вставьте новые щетки и установите крышки.
- После установки дайте фрезеру поработать 2-3 минуты без нагрузки, чтобы щетки приработались. Для полной приработки щеток могут потребоваться несколько включений. Искрение электродвигателя может продолжаться до тех пор, пока щетки не приработаются.
- Также можно сдать инструмент на обслуживание в официальный сервисный центр.

Хранение

- Инструмент должен храниться в надежном, сухом и недоступном для детей месте.

Утилизация

Утилизация неработающего и не подлежащего ремонту электронного инструмента должна выполняться в строгом соответствии с государственными нормативами.

- Выкручивается утилизировать электронинструмент или иной лом электрического и электронного оборудования с бытовым мусором.
- Обратитесь в местное управление по утилизации отходов за информацией о правильных методах утилизации электронинструмента.

Поиск и устранение неисправностей

Неисправность	Возможная причина	Метод устранения
Инструмент не работает при нажатии выключателя питания (12).	Отсутствует питание.	Проверьте источник питания.
	Неисправен выключатель питания.	Сдайте инструмент в официальный сервисный центр Triton на замену выключателя.
Неточный профиль обработки.	Неправильно настроен упор (4).	Убедитесь, что положение упора соответствует максимальной величине припуска, на которую настроены поворотные ограничители (1).
	Фреза/режущий инструмент (22) неправильно установлен или не затянут.	Затяните фрезу/цангу и режущий инструмент.
Фрезер не запускается.	Питание не подается.	Убедитесь, что в источнике питания есть напряжение.
	Залипли или изношены щетки.	Отключите питание, снимите крышки щеток (9) и убедитесь, что щетки не повреждены и не изношены слишком сильно.
	Неисправен выключатель питания (12).	Сдайте инструмент на обслуживание в официальный сервисный центр Triton.
	Неисправность или короткое замыкание деталей электродвигателя.	Сдайте инструмент на обслуживание в официальный сервисный центр Triton.
Фрезер работает или режет слишком медленно.	Затуплен или поврежден режущий инструмент.	Заточите или замените режущий инструмент.
	Регулятор частоты вращения (15) настроен на низкую частоту вращения.	Увеличьте частоту вращения.
	Электродвигатель перегружен.	Снизьте усилие подачи фрезера.
Чрезмерная вибрация.	Фреза неправильно установлена или не затянута.	Переустановите или подтяните фрезу.
	Фреза изогнута или повреждена.	Замените фрезу.
Сильное искрение внутри корпуса электродвигателя.	Щетки заедают.	Отключите питание, снимите щетки, очистите или замените их.
	Электродвигатель поврежден или изношен.	Сдайте инструмент на обслуживание в официальный сервисный центр Triton.
Ручка точной регулировки (10) «щелкает» или не выполняет регулировку.	Включена фиксация вертикального положения рычагом (16).	Отключите фиксацию вертикального положения рычагом (16).
	Достигнут предел диапазона регулирования.	Переустановите ручку точной регулировки (10) и задайте глубину с помощью упора (4).
Инструмент издает посторонний шум.	Заедание механизма.	Сдайте инструмент на обслуживание в официальный сервисный центр Triton.
	Повреждение внутренних обмоток.	Сдайте инструмент на обслуживание в официальный сервисный центр Triton.

Декларация соответствия CE

Нижеподписавшийся: Господин Дэррел Моррис (Darrell Morris)

уполномоченный компанией: Triton

Заявляет, что

Настоящая декларация была выпущена под единоличную ответственность производителя.

Объект настоящей декларации отвечает требованиям соответствующих норм унификации Евросоюза.

Идентификационный код: MOF001

Описание: Двухрежимный прецизионный вертикальный фрезер 1400 Вт

Соответствует следующим директивам и стандартам:

- Директива по машинам 2006/42/EC
- Директива по электромагнитной совместимости 2014/30/EC
- Директива об ограничении использования вредных веществ 2011/65/EU
- EN60745-1:2006+A11:2010
- EN60745-2-17:2010
- EN55014-1:2006+A1+A2
- EN55014-2:2015
- EN61000-3-2:2014

• EN61000-3-3:2013

Уполномоченный орган: TÜV SÜD Product Service

Владелец технической документации: Triton

Дата: 30/08/2016

Подпись:

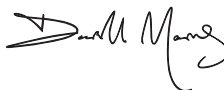

Господин Дэррел Моррис (Darrell Morris)
Директор

Название и адрес производителя:

Powerbox International Limited, Company No. 06897059. Юридический адрес: Powerbox, Boundary Way, Lufton Trading Estate, Yeovil, Somerset BA22 8HZ, United Kingdom (Великобритания).

RU

Az eredeti utasítások fordítása

Bevezetés

Köszönjük, hogy megvásárolta ezt a Triton szerszámot! A jelen útmutató a termék biztonságos és hatékony üzemeltetéséhez szükséges információkat tartalmazza. Ez a termék egyedi tulajdonságokkal rendelkezik, és még ha Ön ismeri is a hasonló termékeket, mindenképpen alaposan olvassa el ezt az útmutatót, hogy megértse a benne levő utasításokat. Ügyeljen arra, hogy a szerszámot használó minden személy elolvassa és teljesen megértse ezeket az utasításokat.

A szimbólumok leírása

A készülék adattábláján jelölések találhatóak. Ezek fontos információkat tartalmaznak a termékről vagy annak használatáról.



Viseljen fülvédőt.
Viseljen védőszemüveget.
Viseljen védőmaszkot.
Viseljen fejdédőt.



Viseljen védőkesztyűt.



Olvassa el a kezelési útmutatót.



Ne használja esőben vagy nedves környezetben!



FIGYELEM: A mozgó alkatrészek zúzódasos és vágott sérüléseket okozhatnak.



Vigyázat!



Ügyeljen a visszarúgásra!



II. érintésvédelmi osztály (kettős szigetelés a nagyobb védetség érdekében)



A készülék megfelel a vonatkozó jogszabályoknak és biztonsági szabványoknak.



Környezetvédelem

A leselejtezett elektromos termékeket nem szabad a háztartási hulladékba dobni. Kérjük, vigye el a megfelelő újrafelhasználási helyre, ha létezik ilyen. Keresse meg a helyileg illetékes hatóságokat vagy a forgalmazót az újrafelhasználásra vonatkozó tanácsokért.

Műszaki rövidítések

V	Volt
~	Váltakozó feszültség
A	Amper
n ₀	Üresjáratú fordulatszám
Hz	Hertz
W, kW	Watt, kilowatt
/perc v. min ⁻¹	Fordulat vagy löketek percenkénti száma

Műszaki adatok

Típuszám:	MOF001
Feszültség:	220 V - 240 V~, 50/60 Hz, 6,4 A
Teljesítmény:	1400 W / 2,25 LE
Üresjáratú fordulatszám:	8000 - 21 000 f/perc, változtatható
Befogópatron:	1/2" & 8 mm
Vágófej maximális átmérője:	55 mm / 50 mm (WX7RT001 munkaállomás esetén)
Marási mélység beállítása:	1) Szabad marási mélység 2) Ásztagmagasság-állító hajtókár 3) Finombeállító gomb
Marásmélység tartománya:	59 mm / 2 3/16"
Szigetelési osztály:	□
Nettó tömeg:	5,97 kg
Zajra és rezgésre vonatkozó adatok:	
Hangnyomás L _{PA} :	84,1dB(A)
Hangteljesítmény L _{WA} :	95,1dB(A)
Tűrés K:	0,567dB
Súlyozott vibráció a _h :	6,285m/s ²
Tűrés k:	0,74m/s ²
Ha a zajszint meghaladja a 85 dB(A) értéket, zajátlalom elleni intézkedés szükséges, és hallásvédő eszközt kell használni.	
A folyamatossá termékteljesítés részeként a Triton termékek műszaki adatai értesítés nélkül megváltozhatnak.	

FIGYELEM: Mindig viseljen hallásvédő eszközt, ha a zajszint meghaladja a 85 dB(A) értéket, és korlátozza a zajnak való kitettség időtartamát, amennyiben szükséges. Ha a zajszint még fülvédővel is kényelmetlen, azonnal hagyja abba a szerszám használatát, és ellenőrizze, hogy a fülvédő megfelelően illeszkedik-e, és biztosítja-e a szerszám által keltett hangszint megfelelő csökkentését.

FIGYELEM: A szerszám vibrációja a felhasználónál a tapintásérzék elvesztését, zsibbadást, bizsergő érzést és csökkent fogási készséget eredményezhet. A hosszú távú kitettség krónikus betegséget okozhat. Szükség esetén korlátozza a rezgésnek kitettség időtartamát, és használjon rezgéscsillapító kesztyűt. Ne használja a szerszámot csupasz kézzel a normál, kellemes hőmérséklet alatt, mivel ekkor a rezgésnek erősebb lesz a hatása. A műszaki adatokban megadott vibrációs számadatokból kiszámítható a szerszám használatának időtartama és gyakorisága.

A műszaki adatokban megadott hang- és vibrációs szintek az EN60745 vagy hasonló nemzetközi szabványoknak megfelelően vannak meghatározva. A számadatok a szerszám szokásos működési körülmények között történő normál használatát jelzik. A rosszul karbantartott, rosszul összeszerelt, vagy nem megfelelő módon használt szerszámnál a zajszint és a rezgésszint megemelkedhet. A www.osha.europa.eu weboldal tájékoztatást nyújt a munkahelyi hang- és vibrációs szintekről. Ez hasznos lehet az otthoni felhasználók számára, akik a szerszámokat hosszú időn át használják.

Általános munkavédelmi tudnivalók

FIGYELEM! Olvassa el az összes munkavédelmi figyelmeztetést és utasítását. Amennyiben nem veszi figyelembe a figyelmeztetéseket, és nem tartja be az utasításokat, súlyos sérülés következhet be.

FIGYELEM: Ezt a készüléket nem használhatja csak csekély fizikai vagy értelmi képességekkel rendelkező személyek (beleértve ebbe a gyermekeket is), vagy tapasztalat és ismeretek nélkül rendelkező emberek, hacsak nem állnak a biztonságukat felőles személy felügyelete alatt, illetve nem követik annak utasításait. A gyermekeket felügyelet alatt kell tartani, hogy ne játszanak a készülékkel.

Örözzön meg minden figyelmeztetést és utasítást a későbbi tájékozódás érdekében. A figyelmeztetéseken említett „szerszámgép” kifejezés az összes alábbi figyelmeztetés esetén az elektromos hálózatról üzemelő (vezetékes) szerszámgép és az akkumulátorral üzemelő (vezeték nélküli) szerszámgépbe is vonatkozik.

1) Munkaterület biztonsága

- Tartsa tisztán és jól megvilágítva a munkaterületet. A rendezetlen és szöglet területek vonzzák a baleseteket.
- Nem működőse az elektromos kéziszerszámok robbanásveszélyes folyadékok, gázok vagy por jelenlétében. Az elektromos kéziszerszámok szikrákat bocsátanak ki, amelyek meggyújtják a port vagy a gázokat.
- Az elektromos kéziszerszám használata közben a gyermekeket és a környezetben tartózkodókat tartsa távol! A figyelemelvonás miatt elvesztheti ellenőrzését a munka felett.

2) Elektromos biztonság

- A szerszám csatlakozódugója illeszkedjen az aljzathoz! Soha, semmilyen módon ne alakítsa át a dugaszt. Semmiféle csatlakozóadaptner ne használjon védővezetékekkel ellátott („földelt”) szerszámgéphez. A nem módosított, és az aljzatba illeszkedő csatlakozódugók csökkentik az áramütés veszélyét.
- Kerülje a fizikai érintkezést földelt vagy testelt felületekkel (pl. csövek, radiátorok, tűzhelyek, hűtőszekrények). Nő az áramütés veszélye, ha a felhasználó teste földelre van.
- Ne tegye ki a szerszámgépeket esőnek vagy vizes környezetnek. A szerszámgépbe kerülő víz növeli az áramütés kockázatát.
- Ne sérts meg a tápkábelt. Soha ne vigye, húzza vagy távolítsa el az aljzatót a szerszámgépét a vezetéknel fogva. A kábelt tartsa távol a hőforrásoktól, olajtól, éles peremektől vagy mozgó alkatrészekről. A megrongálódott vagy összekuszálódott kábelek növelik az áramütés veszélyét.
- Ha az elektromos kéziszerszámot kültéri környezetben használja, használjon a kültérben alkalmazható hosszabbító kábelt. A kültéri alkalmazásra megfelelő hosszabbító használata csökkenti az áramütés veszélyét.
- Ha az elektromos kéziszerszám nedves környezetben történő működtetése elkerülhetetlen, használjon lekapcsoló áramvédő eszközt (RCD) védett áramforrást. A FI-relé használata csökkenti az áramütés veszélyét.

3) Személyi biztonság

- Legyen figyelmes, ügyeljen arra, amit tesz, és őrizze meg a józan ítélőképességét az elektromos kéziszerszám működtetése közben. Ne használja az elektromos kéziszerszámot, ha fáradt, vagy amennyiben kábítószerek, alkohol vagy gyógyszeres hatása alatt áll. Az elektromos kéziszerszám működtetése során előforduló pillanatnyi figyelmetlenség súlyos személyi sérülést eredményezhet.
 - Használjon személyi védőfelszerelést. Mindig használjon védőszemüveget. Az adott körülményekre alkalmazott olyan biztonsági felszerelések, mint például porvédő maszk, csúszásmentes biztonsági lábbeli vagy tűvédő csökökenti a személyi sérülések veszélyét.
 - Kerülje el a véletlenszerű elindítást. Az áramforráshoz és/vagy az akkumulátorhoz történő csatlakoztatás előtt, vagy az eszköz felemelésekor vagy szállításaikor, győződjön meg róla, hogy a BE/KI kapcsoló az OFF (KI) helyzetben van-e. Baleset forrása lehet, ha a szerszámgépét úgy szállítja, hogy közben az újjat a BE/KI kapcsolón tartja, vagy áram alá helyezi a szerszámgépét úgy, hogy a kapcsolója bekapcsol (ON) helyzetben van.
 - Az elektromos kéziszerszám bekapcsolása előtt távolítsa el minden beállítókulcsot vagy fogót. Az elektromos kéziszerszám valamely mozgó alkatrészén hagyott villáskulcs vagy állítókulcs személyi sérülést okozhat.
 - Kerülje a rendellenes testtartást. Mindig biztosan álljon a lábán, és őrizze meg az egyensúlyát. Ez az elektromos kéziszerszám biztosabb irányítását teszi lehetővé ártatlan helyzetekben.
 - Öltözzön megfelelően. Ne viseljen bő ruhákat vagy ékszereket. A haját, a ruháját és a kesztyűjét tartsa távol a mozgó alkatrészekről. A bő ruhák, ékszerek vagy a hosszú haj beleakadhatnak a mozgó alkatrészekbe.
 - Ha rendelkezésre állnak a poleliszervi készülékek és a gyújtótartályok, győződjön meg róla, hogy csatlakoztatták és megfelelően használják őket. Ezeknek a készülékeknek a használata csökkenti a porral járó veszélyeket.
- 4) Az elektromos kéziszerszám használata és karbantartása

- Ne erőltesse az elektromos kéziszerszámot. A célnak megfelelő elektromos kéziszerszámot használja. A megfelelő elektromos kéziszerszám jobban és biztonságosabban végzi el azt a feladatot, amelyre tervezték.
- Az elektromos kéziszerszámot ne használja akkor, ha a BE/KI kapcsoló nem működik megfelelően (nem kapcsolja ki vagy be a készüléket). A BE/KI kapcsolójával nem vezérelhető elektromos kéziszerszám veszélyes, ezért meg kell javíttatni.
- Húzza ki a csatlakozót a tápforrásból, és/vagy vegye ki az akkumulátort az elektromos kéziszerszámából, mielőtt bármilyen beállítást vagy tartozékcserejt hajtana létre, illetve eltávolítja a szerszámot. Az ehhez hasonló megelőző intézkedések csökkentik a véletlenszerű bekapcsolás kockázatát.
- A használaton kívüli elektromos kéziszerszámot tartsa távol a gyermekektől, és ne engedje, hogy a szerszám használatát vagy a jelen kézikönyvet nem ismerő személy működtesse az elektromos kéziszerszámot. Az elektromos kéziszerszámok veszélyesek lehetnek a gyakorlattal nem rendelkező felhasználók kezében.
- Tartsa karban az elektromos kéziszerszámot. Ellenőrizze, hogy a mozgó alkatrészek illeszkedése és beállítása megfelelő-e, nincs-e rajtuk meghibásodott elem, vagy nem áll-e fenn olyan körülmény, amely hatással lehet az elektromos kéziszerszám működésére. Használat előtt javítsa meg az elektromos kéziszerszámot, amennyiben az sérült. A nem megfelelően karbantartott elektromos kéziszerszámok sok balesetet okoznak.
- A vágóeszközöket tartsa élesen és tisztán. A megfelelően karbantartott, éles vágóékekkel rendelkező vágószerszámoknál kevésbé valószínű a beszorulás, és a szerszám irányítása is könnyebb.

FIGYELEM: Ausztráliában vagy Új-Zélandon való használatkor MINDIG 30 mA-es vagy annál alacsonyabb hibaáramra leoldó áramvédő kapcsolóval (FI-relével) rendelkező tápfeszültség alkalmazására javasolt.

- Az elektromos kéziszerszámokat, a kiegészítőket, a betéteket stb. a jelen utasításoknak megfelelően használja, figyelembe véve a munkakörülményeket és a végrehajtott munkát. Az elektromos kéziszerszám rendeltetéstől eltérő használata veszélyes helyzetet okozhat.
- 5) Szerviz
- a) Az elektromos kéziszerszám szerelését bizza szakképzett szerelőre, aki az eredetivel megegyező alkatrészekkel végze a javítást. Ez biztosítja az elektromos kéziszerszám biztonságos működésének fenntartását.

A felsőmarókra vonatkozó további munkavédelmi tudnivalók



- Az elektromos szerszámot kizárólag a szigetelt markolatainál fogja meg, mivel a vágófeje véletlenül hozzérhet a saját tápkábeléhez. A feszültség alatt álló vezeték elvágása miatt a szerszám fém alkatrészei is áram alá kerülhetnek, és a kezelőt áramütés érheti.
 - Használaton pillanatstörítőt vagy más eszközt a munkadarab stabil felülethez való rögzítéséhez és alátámasztásához. A munkadarab kézben tartása vagy az emberi testhez szeritása instabilitást eredményez, és az uralom elvesztéséhez vezethet.
 - Ha a tápkábeli cseréje szükséges, a kockázatot elkerülése végett azt a gyártónak vagy a szervizképviseletnek kell elvégeznie.
 - Nyomatékosan javasoljuk, hogy az áramellátást mindig érintésvédelmi, áramvédő kapcsolón (FI-relé) keresztül biztosítsa, amelynek az érzékenysége nem haladhatja meg a 30 mA értéket.
- Használaton védőfelszerelést, például védőszemüveget vagy pajzsot, tűvédőt, porvédő maszkot és védőruhákat, ideértve a védőkesztyűt.
 - A munkaterület körül soha ne hagyjon ruhát, kábelt, drótot stb.
 - Ellenőrizze, hogy a hálózati feszültség értéke megegyezik-e a szerszám adattábláján feltüntetett feszültséggel.
 - Ellenőrizze, hogy a szerszámgéphez használt kábelhosszabbító jó állapotban vannak-e és a gépek megfelelő áramerősségre készültek-e.
 - A túlmelegedés elkerülése érdekében teljesen csévélje le a kábelt a kábeldobról.
 - Használaton megfelelő detektorokat annak meghatározására, hogy vannak-e rejtett vezeték a megmunkálandó felület alatt. Szükség esetén vegye fel a közműszolgáltatással a kapcsolatot. Az elektromos vezetékekkel való érintkezés áramütéshez és tűzhoz vezethet. A gázvezetékek megsértése robbanáshoz vezethet. A vízvezetékekkel való érintkezés nagyobb mérvű anyagi kárhoz vezethet.
 - A munka megkezdése előtt távolítsa el a munkadarabról az idegen tárgyakat, pl. szegeket és csavarokat.
 - A gép marófejeit kezelje óvatosan, mert ezek rendkívül élesek lehetnek.
 - Használat előtt ellenőrizze gondosan a marófejen a károsodás jeleit vagy a repedéseket. Azonnal cserélje ki a sérült vagy repedt marófejet.
 - Ügyeljen arra, hogy a gép marófejei élesek legyenek, és gondoskodjon megfelelő karbantartásukról. A tompa élek kezelhetetlen helyzeteket, például megállást, fokozott hőtermelést és sérülést okozhatnak.
 - MINDIG használja mindkét fogantyút, és bármilyen munka folyamán

tartsa szilárdan a felsőmarót.

- l) A használat közben való biztonságos kézbentartás érdekében a markolatokat tartsa szárazon, tisztán, olaj- és zsírmentesen.
 - m) Mielőtt a géppel egy vágást ejtene, kapcsolja be a szerszámgépet, és hagyja működni egy ideig. *A rezgés a rosszul behelyezett marófej jele lehet.*
 - n) Figyelje meg a marófej forgási irányát és az előtolási irányt.
 - o) Ne nyúljon kézzel a vágási terület és a felsőmaró marófejkének közelébe. *Szabad kézzel tartsa a segédmarkolatot vagy a táblázmas szigetelt markolófelületen.*
 - p) SOHA ne indítsa el a felsőmarót, ha a marófej érintkezik a munkadarabbal.
 - q) Ha kézbentartva használja a szerszámgépet, győződjön meg arról, hogy a mélység tartó rugó fel van szerelve.
 - r) A befogópatron zárópozíciójáig való leszúrás előtt győződjön meg róla, hogy a megmunkáló fej teljesen leállt.
 - s) Kizárólag olyan maró-/vágófejeket használjon, melynek maximális fordulatszáma magasabb vagy egyenlő az elektromos kéziszerszám legnagyobb jelzett fordulatszámával.
 - t) Használat közben a marófejek felפורrosodhatnak. *Használat után közvetlenül ne vegye kézbe a marófejeket az égési sérülés elkerüléséért.*
 - u) Ügyeljen arra, hogy ezek az alkatrészek ne kerüljenek érintkezésbe tüvesszélyes anyagokkal.
 - v) A felsőmaróóra szerelt befogópatron méretével teljesen megegyező méretű marófej szárat használjon. *A helytelenül felszerelt marófejek rendellenesen fognak forogni, ami megnövekedett rezgést eredményez, és a gép feletti uralom elvesztését okozhatja.*
 - w) A felsőmaró működése közben **NE** nyomja be a tengelyreteszelő gombot, illetve ne próbálja a szerszámot átkapcsolni fejszerelő üzemmódba.
 - x) A munkadarabbal való bevágáskor egyenletes nyomást fejtsen ki, és hagyja, hogy a marófej határozza meg a marás sebességét. *NE erőltessen a szerszámot, és ne terhelje túl a motort.*
 - y) Ügyeljen arra, hogy a készüléken elhelyezett adattábla és a figyelmeztető címkék jól olvashatók maradjanak, és cserélje azokat elszennyeződésük vagy sérülésük esetén.
 - z) A felsőmaró használatában közben legyen tudatában annak, hogy a marófej megszorulhat a munkadarabban, és a gép feletti uralom elvesztését okozhatja. *A felsőmarót mindig tartsa erősen, és azonnal engedje el a BE/KI kapcsolót az ilyen esetekben.*
- A felsőmaró bekapcsolása után ellenőrizze, hogy a marófej egyenletesen forog-e (nem imbolyog-e), és hogy nem lépett-e fel rendellenes rezgés a marófej esetleges helytelen beszerelése következtében. *A helytelenül felszerelt marófej a gép feletti uralom elvesztéséhez és súlyos sérüléshez vezethet.*

- **RENDKÍVÜLI odafigyelést igényel az 50 mm-nél (2 coll) nagyobb átmérőjű marófejek használata.** *Használjon nagyon lassú előtolást és/vagy több sekély vágást a motor túlterhelésének elkerüléséhez.*
 - A gépnek a munkadarabból való eltávolítása előtt **MINDIG** kapcsolja ki a gépet, és várja meg, hogy a marófej teljesen leálljon.
 - Mielőtt bármilyen beállítást, szervizelést vagy karbantartást végezne, válassza le a gépet a hálózati feszültségről.
- FIGYELEM:** Az elektromos szerszámgépek használatakor keletkezett por mérgező hatású lehet. A vegyszerekkel kezelt vagy bevonattal rendelkező munkadarabok mérgezőt okozhatnak. Bizonyos természetes és mesterséges anyagok mérgező vegyületeket is tartalmazhatnak. Egyes régebbi festékek ólmot és egyéb vegyi anyagokat tartalmazhatnak. Kerülje a felsőmaró használatában közben keletkezett porral való hosszan tartó érintkezést. *Ügyeljen arra, hogy a por ne kerüljön a bőrére és a szemébe, illetve ne jusson a szájába, hogy megelőzze a káros vegyületeknek a szervezetbe jutását. Ahol lehetséges, a munkát jól szellőző területen kell végezni. Viseljen megfelelő porvédő maszkot, és használjon porelszívó rendszert, ahol lehetséges. Ahol a pornak való kitettség gyakoribb, még fontosabb az összes munkavédelmi szabály betartása és a magasabb besorolású személyi védőeszközök használata.*

A termék ismertetése

1. Ütközőtombók
2. Tokmány
3. Tengelyreteszelő csap
4. Mélységi ütköző
5. Mélységi ütköző reteszelőgombja
6. Marásválasztó gomb
7. Mélységbeállító fogantyú
8. Mélységbeállító fogantyú kapcsológöngyűre
9. Szélfelretartó-fedél
10. Finombeállító gomb
11. Motor
12. BE/KI kapcsoló
13. BE/KI kapcsoló biztonsági fedele
14. Mélység tartó rugó sapkája
15. Fordulatszám-szabályozó

16. Reteszelőkar
17. Védőelemek
18. Porelvezető csok
19. Körmarás elforgó rögzítése
20. Talplemez rögzítőgombjai
21. Vezetőléc
22. Befogópatron (a méreteket tekintse meg a műszaki adatok táblázatában)
23. Villáskulcs
24. Kiegészítő talplemez
25. Asztalmagasság-állító hajtókar
26. Asztalmagasság-állító hajtókar csatlakozópontja

Rendeltettségű használat

A hálózati feszültségről működő kézi felsőmaró profilok, hornyok, élek és nyújtott furatok természetes és mesterséges faanyagban való elkészítéséhez használható, valamint rögzítetlen alkalmazható a Triton precíziós felsőmaró asztalban, a Triton Workcenter munkapadban és egyéb megfelelő asztalokban.

A szerszám kicsomagolása

- Óvatosan csomagolja ki és ellenőrizze a felsőmarót. Ismerkedjen meg az összes kezelőszervvel és funkcióval.
- Ellenőrizze, hogy a szerszám minden alkatrésze a helyén van és jó állapotú-e.
- Ha bármelyik alkatrész hiányzik vagy sérült, cseréltesse ki, mielőtt használni kezdi a szerszámot.

A használat előtt

FIGYELEM! Bármely tartozék felszerelése vagy cseréje, valamint beállítások elvégzése előtt mindig húzza ki a szerszám dugviját a hálózati aljzatból.

Befogópatron és marófej felszerelése

Megjegyzés: A marófejek be- és kiszerveleskor mindig viseljen védőkesztyűt, mert a fejek megmunkáló felületei nagyon élesek.

1. Teljesen álló motorral és a hálózati aljzattól kihúzott dugvijával helyezze a felsőmarót fejfel lefele egy sík felületre.
2. Süllyesztesse a felsőmarót a maximális mélységig a mélységbeállító fogantyú kapcsológöngyűre (8) nyomásával, majd a mélységbeállító fogantyú (7) óramutató járásának irányával megegyező elforgatásával addig, míg a befogópatron (22) túl nem nyúlik a talpon („C” kép).

Megjegyzés: Ügyeljen arra, hogy a mélységi ütköző (4) teljesen vissza legyen húzva (lásd a Mélységi ütköző és a torony ütközői c. részt). A befogópatronnak (22) ki kell nyúlnia a talpból, hogy kulccsal könnyen hozzá lehessen férni.

3. A mellékelt villáskulccsal (23) addig lazítsa a befogópatron az óramutató járásával ellentétes irányba forgatással, míg az eltávolíthatóvá nem válik („D” kép).
4. Válassza ki a megfelelő befogópatron, majd szerelje a tokmánya (2) a befogópatron óramutató járásával megegyező becsavarásával.
5. Helyezze a marófejet a befogópatronba, ügyelve arra, hogy legalább 20 mm vagy a szár fele (attól függően, hogy melyik érték a nagyobb) a befogópatronban helyezkedjen el, majd a villáskulccsal (23) enyhén fordítsa el a befogópatront, hogy a befogópatron reteszelődjön. Amint ez megtörtént, fordítsa el a villáskulcsot az óra járásával egyező irányba, a marófej megszorításához.
6. Állítsa vissza a felsőmarót normál működési mélységre. Ezzel kioldja a befogópatron zárját, és feloldja a BE/KI kapcsoló biztonsági fedelét, így hozzáférhetővé válik a kulcs (12).

Porelvezető csok

Megjegyzés: A Triton felsőmaró porkivezető csatlakozóval (18) rendelkezik a marás feletti forgácsolás érdekében. A porelvezető csokra 38 mm átmérőjű gégecső illeszthető. A csok a Triton porgyűjtővel (DCA300) használható, valamint a Triton porelvezető adapterrel (TDPADIN), melynek segítségével más márkájú gégecsövek is csatlakoztathatók.

- A porelszívó tömlő balmenetes (az óramutató járásával ellentétes irányú) elforgatással rögzíthető a helyére.

Kiegészítő talplemez és vezetőléces felszerelése

Megjegyzés: Amikor a felsőmarót a kiegészítő talplemezzel felszerelten használja, tegye az egyik kezét a talplemez hosszabb oldalára, és fogja a talplemezt a munkadarabhoz, a másik kezével pedig fogja a felsőmaró távolabbi eső fogantyúját.

1. Keresse meg a talplemez két rögzítőgombját (20), majd lazítsa meg azokat teljesen. Ez lehetővé teszi, hogy a felsőmaró illesztőcsapjai beakadhasanak a kiegészítő talplemez rögzítőnyílásaiba (24).
2. Fordítsa fejfel lefele a felsőmarót és a kiegészítő talplemezt.
3. Nyomja be a talplemezt rögzítő gombokat a felsőmarón, hogy az illesztőcsapok megjelenjenek.

4. Állítsa egy vonalba a felsőmaró illesztőcsapjait a kiegészítő talplemezen lévő rögzítőnyílásokkal, majd csúsztassa a csapokat a kulcsnyílásokba („E” kép).

Megjegyzés: A kiegészítő talpmez elhelyezkedése attól függ, hogy hol szükséges az alátámasztás. Élezési munkák végzéséhez keresse meg a BE/KI kapcsolót (12) az alap rövidebbik túlnyúló részén.

5. Húzza meg szilárdan a talpmez rögzítógombjait a felsőmarón, hogy a felsőmaróhoz rögzítse a kiegészítő talpmezt.

6. A vezetőlemez (21) felszereléséhez lazítsa ki a vezetőlemez forgatógombjait, majd csúsztassa végig a vezetőlemez a kiegészítő talplemezen lévő pályákon („F”) kép. Rögzítse a megfelelő beállításnál a vezetőlemez két gombjának meghúzásával.

Megjegyzés: Egy éltől bizonyos távolságra elhelyezkedő árkok marásakor illesse a vezetőlemez a talpmez hosszabb éléhez.

Megjegyzés: Nem görgővel vezetett marófejjel vezetett élkialakító munkánál illesse a vezetőlemez a talpmez rövidebb éléhez („G” kép).

Megjegyzés: Nagyméretű marófej használatakor szükségessé válhat fa tuskók rögzítése a vezetőlemez homloklapjához a csavarnyílások segítségével, annak biztosítására, hogy a marófej ne érjen hozzá a vezetőlemezhöz.

Használat

⚠ FIGYELEM: MINDIG viseljen védőszemüveget, megfelelő pormaszkot, füldugót és munkavédelmi kesztyűt, amikor a géppel dolgozik.

Be- és kikapcsolás

Megjegyzés: Amikor a felsőmaró a hálózati feszültséghez van csatlakoztatva, a BE/KI kapcsoló (12) Be és KI állapotban is világít.

Megjegyzés: A BE/KI kapcsoló visszahúzódo fedele (13) megakadályozza a felsőmaró véletlen indítását. Ezt a felsőmaró elindításához el kell húzni („A” kép). A fedél nyitva marad a maró kikapcsolásáig.

- Ügyeljen arra, hogy a felsőmaró a meghosszabbított pályájának maximális kiterésénél legyen, és hogy a marófej ne érjen idegen tárgyhoz a bekapcsoláskor.
- Csatlakoztassa a szerszám dugulóját a hálózati konnektorhoz, majd csúsztassa hátra a BE/KI kapcsoló visszahúzódo fedelét, hogy hozzáférjen a kapcsolóhoz.
- A felsőmaró bekapcsolásához tolja a BE/KI kapcsolót „I” helyzetbe („B” kép). Miközben a BE/KI kapcsoló ebben a helyzetben van, a visszahúzódo fedele reteszelt állapotú, és nem tud visszahúzódni, hogy elterjed a kapcsolót.
- Kikapcsoláshoz tolja a BE/KI kapcsolót „O” helyzetbe. A BE/KI kapcsoló visszahúzódo fedele visszacsúszik az eredeti helyzetébe.

Fordulatszám-szabályozás

Megjegyzés: A felsőmaró fordulatszámának beállítása nem döntő fontosságú. Általában azt a legmagasabb fordulatszámot kell használni, amely nem okoz égsnyomokat a munkadarabon. Ahol ez meg van adva, kövesse a marófej gyártójának útmutatásait a maximális fordulatszámra vonatkozóan.

- Alacsonyabb fordulatszámra történő üzemeltetés esetén meg kell a felsőmaró károsodásának veszélye a túlterhelés következtében. Használjon nagyon lassú előtöltést és/vagy több sekély vágást.
- A fordulatszám-szabályozó (15) 1 és 5 közötti jelzésekkel rendelkezik, melyek körülbelül az alábbi fordulatszámoknak és marófej-átmérőknek felelnek meg. Forgassa el a tárcsát a megfelelő fordulatszám kiválasztásához („H” kép).

Beállítás	Fordulatszám	Maró átmérője
5	21 000	25 mm-ig
4	18 000	25 – 50 mm
3	14 500	50 – 65 mm
2	11 000	65 mm felett
1	8 000	Csak égés esetén használja

Marásmélység beállítása

Megjegyzés: A felsőmaró adott marásmélységben való rögzítéséhez süllyeszse le a marófejet, majd rögzítsehez fordítsa a mélységgróztító kart (16) az alsó helyzetébe. Ekkor a marófej a beállított helyzetben marad.

- Három módszer áll rendelkezésre a vágási mélység beállítására a szükséges pontosságtól és vezérléstől függően:

Szabad marásmélység

- A szabad marásmélység beállítása bekapcsolt Marási üzemmód választógombbal (6) lehetséges. Nyomja mélyen a marási üzemmód választógombot a markolatba, míg nem reteszlődik bent („I” kép).
- Oldja fel a reteszelőkart (16), majd addig nyomja a felsőmaró testét, míg a kívánt mélységet el nem éri. Zárja vissza a mélységgróztító kart.

Megjegyzés: A reteszelőkar helyzete módosítható a rögzítőcsavarja eltávolításával, majd a karnak a csapon való újrapozícionálásával. Szorítsa meg újra a csavart.

Mélységbeállítás fogantyúval

- A marásmélység beállítása a mélységbeállító fogantyú elforgatásával (7) lehetséges.
- Oldja ki a Marási üzemmód választógombot (6), és ügyeljen arra, hogy a gomb szintben legyen a mélységbeállító fogantyúval („J” kép).
- A mélységbeállító fogantyú kioldásához húzza be a fogantyú kapcsológyűrűjét (8).
- Oldja fel a mélységgróztító kart (16), majd addig forgassa el a mélységbeállító fogantyút, míg a kívánt mélységet el nem éri. Engedje el a mélységbeállító fogantyú kapcsológyűrűjét, majd zárja a mélységgróztító kart.

Finombeállító gomb

Megjegyzés: Kizárólag mélységbeállító fogantyús (7) marási üzemmód esetén használható.

- Oldja ki a Marási üzemmód választógombot (6), és ügyeljen arra, hogy a mélységgróztító kart (16) ne legyen lezárt állapotú.

Megjegyzés: Amennyiben a finombeállító gombot (10) lezárt mélységgróztító kar mellett forgatja, a finombeállító forgatógomb elkezd kattogni, és a marásmélység változatlan marad.

2. Forgassa a finombeállító forgatógombot az óramutató járásával megegyezően a marásmélység növeléséhez és ellentétesen a csökkentéséhez. A marásmélység beállítását a kívánt érték eléréseig folytassa („K” kép).

Megjegyzés: Amikor elért a mélységállítás tartományának végét, a finombeállító forgatógomb elforgatása nehezebbé válik, és forgatáskor elkezd kattogni.

- Zárja a mélységgróztító kart, különösen a nagy terhelést jelentő marások esetén.

Mélységi ütköző és a torony ütközői

- A mélységi ütköző (4) és a torony ütközői (1) lehetővé teszik három különböző marási mélység pontos, előzetes beállítását.
- Lazítsa meg a mélységi ütköző rögzítógombját (5), majd teljesen húzza vissza a mélységi ütközőt (4), végül szorítsa meg ismét („L” kép).
- Állítsa a torony ütközőit a kívánt marási mélységekbe a torony álló ütközőtömbjén lévő skálák segítségével („M” kép).

Megjegyzés: A torony ütközőknek váltásához fordítsa el a teljes ütközőtömböt addig, míg a következő rögzített ütköző a mélységi ütközővel egy vonalba nem kerül („N” kép).

4. Illesse a szükséges marófejet a befogópatronba (22), majd addig állítsa a mérési mélységet, míg a marófej csúcsa hozzá nem ér a munkadarabhoz. 5. Addig fordítsa el az ütközőtömböt, amíg a tömb rögzített ütközője a mélységi ütközővel egy vonalba nem kerül. Oldja fel az ütközőt, és hagyja, hogy kirugdózzon a torony ütköződjére, majd húzza meg ismét a mélységi ütköző rögzítógombját. A marásmélység beállított értéke akkor nulla.

6. Addig fordítsa el az ütközőtömböt, amíg a megfelelő mérési mélységi ütköző a mélységi ütközővel egy vonalba nem kerül.

Vágás elvégzése

Megjegyzés: SOHA ne használja a marógépet szabad kezettel, valamilyen vezetőelem nélkül. Vezetés biztosítható egy görgővel vezetett marófejjel, a mellékelt vezetőelemekkel vagy egy egyes peremmel („P” kép).

1. A felsőmarót MINDIG tartsa két kézzel, a fogantyújánál fogva. Ügyeljen arra, hogy a munkadarab ne tudjon elmozdulni. Használjon pillanatsszorított, ahol csak lehetséges.
2. Hagyja, hogy a motor elérje a teljes üzemi fordulatszámát.
3. Engedje le a marófejet a munkadarabba, majd lassan mozgassa a felsőmarót úgy, hogy a talpmez felfeküdjön a munkadarabon.
4. Élmáraskor a marást a marási irányhoz viszonyítva a bal oldalon kell végezni („Q” kép). Egenyletes nyomást fejtsen ki, és hagyja, hogy a marófej egyenletesen munkálja meg az anyagot. Ne feleddje, hogy a csomók és a munkadarab anyagában levő egyéb eltérések lassítják a megmunkálás sebességét.

Megjegyzés: A marófej csatolásának elkerülésére a marás külső marás esetén az óramutató járásával ellentétes irányban, míg belső marás esetén az óramutató járásával megegyezően végezze.

Megjegyzés: A felsőmaró túl gyors mozgatása gyenge minőségű felületmegmunkálást eredményezhet, valamint túlterhelheti a motort. A felsőmaró túl lassú mozgatása a munkadarab túlhevülését eredményezheti.

Megjegyzés: A felsőmaró normál használata során a marófejet a felsőmaró bekapcsolása után kell a munkadarabba süllyeszteni.

Megjegyzés: Ne működtesse a marógépet fejjel lefelé, kivéve, ha az biztonságosan rögzítve van egy jól védett felsőmaró asztalhoz (pl. Triton márkájúhoz).

Vágás több menetben

1. Az ütközőtömbök (1) segítségével maximális vágási mélység érhető el a kezelő által meghatározott számú vágási menet során. A toronyalvó végzett minden lépés előre beállítható a torony ütközőtömbjén lévő görgetőkerék segítségével.

- Úgy forgassa el a torony ütközőtömbjeit, hogy a mélységi ütköző a torony előre beállított, legmagasabb ütközőjével érintkezzen a felsőmaró lesüllyesztésekor. Ekkor a vágás első menete elvégezhető.
- Folytassa a vágási menetek végzését, míg a teljes vágási mélységet el nem érte. Minden egyes menet előtt forgassa el a torony ütközőtömbjeit, és szükség szerint állítson a torony ütközőjének mélységén.

Körvágás

- Szerelje fel a kiegészítő talplemezt (24) vezetőlemez (21) nélkül a felsőmaróra.
- Vegye ki a körmaráshoz szükséges elforgó rögzítést (19) a kiegészítő talplemezből, és rögzítse azt a munkadarab közepéhez egy kis szög vagy csavar segítségével, az elforgó rögzítés egyik nyílásán keresztül („R” kép). Hagyja az elforgó rögzítés csavarját a helyén.
- Engedje rá a felsőmarót és a talpat az elforgó rögzítésre, majd helyezze vissza az alátétet és a szárnyas anyát („S” kép).
- Míg a BE/KI kapcsoló „KI” állásban van, fordítsa el a marógépet a szándék szerinti útvonalon, hogy ellenőrizze a kört és megtegye a szükséges beállításokat.
- Több menetben vágja ki a kört; a marási mélységet kb. 2 mm ($\frac{1}{8}$ ") lépéssel növelje minden menetben („T” kép). Ne próbáljon meg mélyet vágni egy menetben.
- Átmenő vágás: Ha a vágás áthatol az anyagon, rögzítsen egy feláldozható lapot a munkadarab alá. Vágja túlméretezve a kört, majd amikor a vágás teljesen átért, csökkentse az átmérőt, és dolgozza vissza a kívánt méretekre könnyű, teljes mélységű menetekben.

Működtetés asztalra szerelve

FIGYELEM: A WX7RT001 típusú Trítion Workcentre felsőmaróasztallal való használatkor a maximális vágási átmérő 50 mm. Ezt azonban felülírhatják a Workcentre felsőmaróasztal műszaki adatai.

Megjegyzés: A felsőmaró asztalra szerelése és az asztalon való működtetésének a maróasztalhoz kapott ismertetők szerint kell történnie.

Megjegyzés: Bár a terméket úgy tervezték, hogy biztosítsa a hatékony és kényelmes kezelhetőséget a legtöbb maróasztalon, elsősorban az RTA300 Trítion maróasztallal való használatra felel meg.

Megjegyzés: A marógép maróasztalra szerelése előtt EL KELL távolítani a mélységtartó rugót.

- Állítsa a marógépet a marási mélység felső értékére, és aktiválja a reteszelőkart (16).
- Lazítsa meg néhány fordulattal a kis csavart a mélységtartó rugó sapkáját (14) mellett.
- A mélységtartó rugó sapkáját szorosan fogja meg az eltávolításhoz (hogy a rugó ne ugorjon ki), majd fordítsa el a sapkát az óramutató járásával ellentétesen („U” kép).
- Vegye ki a rugót, és tárolja biztonságos helyen.
- Helyezze vissza a mélységtartó rugó sapkáját, és húzza meg újra a csavart.

Megjegyzés: Mielőtt a felsőmarót szabad kézzel használná, szerelje vissza a mélységtartó rugót.

Ha a marógép az asztalra van szerelve, az asztalmagasság-állító hajtókár (25) az asztalmagasság-állító csatlakozóponthoz (26) illeszkedik a gyors és könnyű asztal feletti magasság beállításához („V” kép).

Tartozékok

- A jelen elektromos kéziszerszámhoz a Trítion forgalmazóknál a tartozékok széles választéka, többek között vágó-/marófejek vásárolhatók meg. A cserelalkatrészek, mint pl. a szénkefék, másolóhüvelyek és befogópatronok a Trítion forgalmazóknál vagy a www.toolsparsonline.com weboldalon szerezhetőek be.

Karbantartás

FIGYELEM: MINDIG válassza le a gépet a hálózati feszültségről, mielőtt bármilyen ellenőrzési, karbantartási vagy tisztítási műveletet végez.

Általános átvizsgálás

- Rendszeresen ellenőrizze, hogy minden rögzítőcsavar kellően meg van-e húzva.
- Minden egyes használat előtt ellenőrizze, hogy a hálózati kábel nem sérült vagy kopott-e. A javítást egy hivatalos Trítion szervizben kell elvégeztetni. Ez a tanács a szerszámmal használt hosszabbító kábelekre is érvényes.

Tisztítás

FIGYELEM: MINDIG viseljen megfelelő személyi védőfelszerelést, többek között védőszemüveget és kesztyűt a szerszám tisztítása közben.

- Tartsa a szerszámot mindig tisztán. Szennyeződés és por hatására a belső alkatrészek kopása gyorsabb lesz, és lerövidül a szerszám élettartama.
- Tisztítsa meg a gép testét egy puha kefével vagy száraz ronggyal.
- A műanyag részek tisztításához soha ne használjon maró anyagot. Amennyiben a száraz tisztítás nem elegendő, enyhén mosogatószeres rongy használatra javasolt.
- A szerszám soha nem érintkezhet vízzel.
- A szerszámot használat előtt alaposan szárítsa meg.
- Ha lehetséges, használjon tiszta, száraz, sűrített levegőt a szellőzőnyílások átfúvatásához (ahol szükséges).

Kenés

- Megfelelő kenő aeroszollal rendszeres időközönként finom kenje meg az összes mozgó alkatrészt.

Szénkefék

- Idővel a motorban levő szénkefék elkophatnak.
- A túlzottan kopott szénkefék teljesítménycsökkenést, szakaszos működést vagy látható szikrázást okozhatnak.
- A szénkefék cseréjéhez távolítsa el a szénkefetartó két záródugóját (9). A kopott szénkeféket távolítsa el, és ellenőrizze, hogy tartóhüvelyeik tiszták-e. Óvatosan helyezze be az új szénkeféket, majd szerelje vissza a szénkefetartó két záródugóját.
- Szerelés után járassa a felsőmarót terhelés nélkül 2-3 percig, hogy a szénkefék bekopjanak. A szénkefék tökéletes bekopása többszöri használat után történik meg. A motor továbbra is szikrázhat, míg az új szénkefék be nem kopnak.
- Másik lehetőségként ezt a műveletet végeztesse el hivatalos szervizzel.

Tárolás

- Tárolja ezt a szerszámot körültekintően, egy biztonságos, száraz, gyermekek által nem elérhető helyen.

Leselejtezés

A már nem működőképes és javíthatatlan elektromos kéziszerszámok ártalmatlanítása során mindig tartsa be nemzeti előírásokat.

- Ne dobja ki a leselejtezett elektromos és elektronikus berendezést (WEEE) a háztartási hulladékkal együtt.
- Forduljon a helyi hulladékkezelési hatóságához, hogy tájékozódjon az elektromos szerszámok ártalmatlanításának megfelelő módjáról.

Hibaelhárítás

Hibajelenség	Lehetséges ok	Megoldás
A gép nem reagál a Be/Ki gomb (12) működtetésére.	Nincs tápfeszültség.	Ellenőrizze a tápfeszültséget.
	Hibás Be/ki kapcsoló.	A hibás Be/ki kapcsolót hivatalos Trítion szervizben cseréltesse ki.
Ponttalan vágási profil.	A mélységi ütköző (4) beállítása helytelen.	Ügyeljen arra, hogy a mélységi ütköző beállítása megfeleljen a torony ütközői (1) által lehetővé tett legnagyobb mértékű vágásnak.
	Helytelenül felszerelt vagy laza felsőmarófej vagy befogópatron (22).	Húzza meg a felsőmarófejet/befogópatront és a vágógégséget.

A felsőmaró nem működik	Nincs áramellátás.	Ellenőrizze a tápellátást.
	A szénkefék kopottak vagy beragadnak.	Áramtalanítsa a készüléket, nyissa fel a szénkefétartó sapkákat (9), és győződjön meg arról, hogy a kefék nem sérültek vagy túlzottan kopottak-e.
	A BE/KI kapcsoló (12) hibás	A javítást egy hivatalos Triton szervizben végeztesse el.
	A motor alkatrészei zárlatosak vagy szakadás lépett fel.	A javítást egy hivatalos Triton szervizben végeztesse el.
A felsőmaró túl lassú.	A marófeje éleetlen vagy sérült	Élezze újra vagy cserélje a marófejet.
	A fordulatszám-szabályozó (15) alacsony értékre van állítva.	Növelje a változható fordulatszám beállított értékét
	A motor túl van terhelve.	Csökkentse a maróféjre kifejtett nyómerőt
A szerszám túlságosan rázkódik.	Helytelenül felszerelt vagy laza felsőmarófej.	Szerelje be ismét vagy szorítsa meg a marófejet.
	A marófeje hajlott vagy sérült.	Cserélje a marófejet.
A motorház belsejében heves szikrázás észlelhető.	A szénkefék nem mozognak szabadon.	Áramtalanítsa a gépet, távolítsa el a keféket, tisztítsa meg vagy cserélje ki azokat.
	A motor sérült vagy kopott.	A javítást egy hivatalos Triton szervizben végeztesse el.
A finombeállító gomb (10) kattog vagy nem végzi el a beállítást.	A mélységrogzító kar (16) zárt állapotú.	Oldja a mélységrogzító kar (16) zárását.
	Elérte a finombeállítás tartományának határát.	Nullázza a finombeállító gombot (10), majd állítsa be a mélységet a mélységi ütközővel (4).
A szerszám szokatlan hangot ad.	Mechanikai akadály	A javítást egy hivatalos Triton szervizben végeztesse el.
	A tekercselés sérült.	A javítást egy hivatalos Triton szervizben végeztesse el.

Jótállás

A jótállás regisztrálásához látogassa meg webhelyünket a www.tritontools.com címen, és adja meg adatait. Adatai bekerülnek a levelezési listánkba (kivéve, ha ezt másképpen adja meg), és tájékoztatjuk a későbbi kiadásokról. A megadott adatokat nem bocsátjuk harmadik fél rendelkezésére.

Vásárlási nyilvántartás

Vásárlás dátuma: ___/___/___

Típus: MOF001 Őrizzze meg a vásárlást igazoló nyugtát.

EK Megfelelőségi nyilatkozat

Alulírott: Mr Darrell Morris

meghatalmazva az alábbi által: Triton

Kijelentem, hogy az alábbi

Ezt a nyilatkozatot a gyártó kizárólag a saját felelősségére bocsájtotta ki.

A nyilatkozat tárgya megfelel az Európai Unió idevonatkozó harmonizációs törvényeinek.

Azonosító kód: MOF001

Leírás: Precíziós felsőmaró kettős üzemmóddal

kielégíti az alább felsorolt irányelvek és szabványok előírásait:

- 2006/42/EC gépészeti irányelv
- 2014/30/EC EMC irányelv
- 2011/65/EU RoHS irányelv
- EN60745-1:2006+A11:2010
- EN60745-2-17:2010
- EN55014-1:2006+A1+A2
- EN55014-2:2015
- EN61000-3-2:2014
- EN61000-3-3:2013

A Triton Precíziós Szerszámgépek garantálják vásárlóinknak, hogy bármely alkatrész anyaghibából vagy gyártási hibából, a vásárlás időpontjától számított 3 éven belül bekövetkezett meghibásodása esetén, a Triton ingyenesen megjavítja - vagy alapos megfontolás esetén kicseréli – a hibás alkatrészt.

Ez a garancia nem vonatkozik ipari jellegű használatra, továbbá általános jellegű kopásra, illetve a termék nem rendeltetésszerű használatából eredő meghibásodására.

*Regisztráljon az interneten 30 napon belül.

Feltételek és kikötések vonatkoznak.

Nincs hatással a törvényben meghatározott jogaira.

Tanúsító testület: TÜV SÜD Product Service

A műszaki dokumentációt tárolja: Triton

Dátum: 30/08/2016

Dátum:

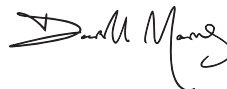

Mr Darrell Morris

Igazgató

A gyártó neve és címe:

Powerbox International Limited, Company No. 06897059.

Registered address: Powerbox, Boundary Way, Lufton Trading Estate, Yeovil,

Somerset, BA22 8HZ, United Kingdom.

Preklad originálního návodu

Úvod

Děkujeme za zakoupení výrobku Triton. Tento návod obsahuje nezbytné informace pro bezpečné používání a správnou funkci tohoto výrobku. Tento výrobek nabízí mnoho jedinečných funkcí. Je možné, že jste již s podobným výrobkem pracovali; přesto si důkladně přečtěte tento návod, abyste rozuměli pokynům. Ujistěte se, že všichni, kdo s výrobkem pracují, tento návod četli a porozuměli mu.

Použité symboly

Typový štítek na vašem nářadí může obsahovat symboly. Ty představují důležité informace o výrobku nebo pokyny k jeho použití.



Používejte chrániče sluchu
Používejte ochranné brýle
Používejte respirátory
Používejte ochrannou přilbu



Používejte ochranné rukavice



Přečtěte si návod



Nepoužívejte při dešti nebo ve vlhkém prostředí!



VAROVÁNÍ: Pohybující se části mohou způsobit rozdrácení nebo těžné poranění!



Pozor!



Pozor na zpětný ráz!



Třída ochrany II (dvojitá izolace pro vyšší ochranu)



V souladu s příslušnou legislativou a bezpečnostními standardy.



OCHRANA ŽIVOTNÍHO PROSTŘEDÍ

Nevyhazujte elektronářadí do domovního odpadu. Zařízení odevzdejte k recyklaci. V případě dotazů kontaktujte příslušný úřad nebo prodejce.

Tabulka technických zkratk

V	volt
~	střídavý proud
A	ampér
n ₀	otáčky naprázdno
Hz	Hertz
W, kW	Watt, kilowatt
/min nebo min ⁻¹	(otáčky nebo opakování) za minutu

Technická data

Model:	MOF001
Napětí:	220V - 240V~ 50/60Hz, 6.4A
Výkon:	1400W / 2 ¼ peak hp
Otáčky naprázdno:	Otáčky naprázdno: 8,000 až 21,000 min ⁻¹ , variabilní
Kleština:	¼" & 8 mm
Max. průměr stopkové frézy:	55 mm/50 mm (při použití s WX7RT001)
Úprava hloubky frézování:	1) Volné vedení 2) Nastavení pomocí spojkového kolečka 3) Jemné nastavení
Rozsah frézování:	59 mm / 2 3/16"
Třída ochrany:	□
Hmotnost:	5.97kg / 13.16lb
Informace o hluku a vibracích:	
Akustický tlak L _{pa} :	84,1 dB(A)
Akustický výkon L _{wa} :	95,1 dB(A)
Tolerance K:	0.567dB
Vážené vibrace a _w :	6,285 m/s ²
Tolerance k:	0.74m/s ²
Pokud úroveň hluku dle použití elektronářadí překročí 85 dB(A), je třeba přijmout ochranná hluková opatření. Vzhledem k nepřetržitému vývoji výrobku Triton se technická data našich výrobků mohou měnit bez ohlášení.	

VAROVÁNÍ: Pokud hladina hluku přesáhne 85 dB(A), vždy noste chrániče sluchu a omezte dobu práce s elektronářadím. Pokud se hladina hluku stane nepřijemnou, i s chrániči sluchu, ihned přestaňte nářadí používat. Zkontrolujte, zda máte chrániče sluchu správně připevněné, aby mohly poskytovat potřebné snížení hladiny hluku, které elektronářadí vydává.

VAROVÁNÍ: Vystavení se vibracím elektronářadí může způsobit ztrátu vnímání dotyku, necitlivost rukou, mravenčení a/nebo omezenou schopnost úchopu. Dlouhodobé vystavení vibracím může obtížně změnit v chronický stav. Pokud je třeba, omezte čas, kdy jste vibracím vystaveni a používejte anti-vibrační rukavice. Elektronářadí nepoužívejte v prostředí s nižší než pokojovou teplotou, protože vibrace mohou mít větší efekt. Využijte hodnot uvedených v technických datech, abyste určili vhodnou délku práce a frekvenci práce s elektronářadím.

Úroveň hluku a vibrací byla změněna podle měřících metod normovaných v EN60745, příp. podobných mezinárodních standardů. Naměřené hodnoty odpovídají běžnému užítí elektronářadí v běžných pracovních podmínkách. Špatně udržované, nesprávně složené nebo špatně používané nářadí může vytvářet vyšší hladiny hluku i vibrací. www.osha.europa.eu nabízí informace o úrovni hluku a vibrací v pracovním prostředí; tyto informace mohou být užitečné pro hobby uživatele, kteří používají přístroj častěji.

Bezpečnostní opatření

UPOZORNĚNÍ: Přečtěte si všechna bezpečnostní varování a instrukce.

Neuposlechnutí následujících varování může způsobit úraz elektrickým proudem, požár a/nebo vážné poranění.

UPOZORNĚNÍ: Tento přístroj nesmí být používán osobami (včetně dětí) s tělesným nebo mentálním poškozením. Dále ho nesmí používat osoby s minimem zkušeností nebo znalostí.

Uchovávejte všechna varování a instrukce pro budoucí použití.

Výrazem "elektronáři" zmiňovaných v bezpečnostních opatřeních se rozumí obzvláště používané elektrické sítě (se síťovým kabelem) anebo zařízení, které využívá bateriový pohon (bez síťového kabelu).

1. Bezpečnost pracovního místa

- Udržujte pracovní místo čisté a dobře osvětlené. Neporádek nebo neosvětlené pracovní místo může vést k úrazům.
- Nepoužívejte elektronáři v prostředí ohroženém explozí, kde se nacházejí hořlavé kapaliny, plyny nebo prach. Elektronáři vytváří jiskry, které mohou prach nebo páry zapálit.
- Děti a jiné přihlízející osoby udržujte při použití elektronáři daleko od pracovního místa. Při rozptýlení můžete ztratit kontrolu nad přístrojem.

2. Bezpečná práce s elektrínou

- Připojovací zástrčka elektronáři musí odpovídat zásuvce. Zástrčka nesmí být žádným způsobem upravená. Společně s elektronáři dými s ochranným uzemněním nepoužívejte žádné adaptérové zástrčky. Neupravené zástrčky a vhodné zásuvky snižují pravděpodobnost úrazu elektrickým proudem.
- Vyhýnejte se tělesnému kontaktu s uzemněnými povrchy jako je potrubí, topná tělesa, sporák a chladničky. Je-li vaše tělo uzemněno, hrozí zvýšené riziko úrazu elektrickým proudem.
- Chraňte zařízení před deštěm a vlhkem. Vniknutí vody do elektronáři zvyšuje nebezpečí úrazu elektrickým proudem.
- Dbejte na účel kabelu, nepoužívejte jej k nošení či zavěšení elektronáři nebo k vytáhnutí zástrčky ze zásuvky. Udržujte kabel daleko od tepla, oleje, ostrých hran nebo pohyblivých dílů stroje. Poškozené nebo spálené kabely zvyšují riziko zášahu elektrickým proudem.
- Pokud pracujete s elektronáři dmi venku, použijte pouze takové prodlužovací kabely, které jsou způsobilé i pro venkovní použití. Použití prodlužovacího kabelu, jež je vhodný pro použití venku, snižuje riziko zášahu elektrickým proudem.
- Pokud se nelze vyhnout provozu elektronáři dmi ve vlhkém prostředí, použijte proudové chrániče. Použití proudového chrániče snižuje riziko zášahu elektrickým proudem.
- Pokud jste v Austrálii a na Novém Zélandu doporučujeme, aby byl tento výrobek VŽDY dodáván společně s proudovým chráničem se zbytkovým proudem 30mA nebo méně.

3. Osobní bezpečnost

- Buďte pozorní, dávejte pozor na to, co děláte, a přistupujte k práci s elektronáři dmi rozumně. Nepoužívejte žádné elektronáři dmi, pokud jste unaveni nebo pod vlivem drogu, alkoholu nebo léků. Moment nepozornosti při použití elektronáři dmi může vést k vážným poraněním.
- Noste osobní ochranné pomůcky a vždy ochranné brýle. Nošení osobních ochranných pomůcek jako je maska proti prachu, bezpečnostní obuv s protiskluzovou podrážkou, ochranná přilba nebo sluchátka, podle druhu použití elektronáři dmi, snižují riziko poranění.
- Zabraňte neumyslennému uvedení do provozu. Přesvědčte se, že je elektronáři dmi vypnuté, dříve, než jej uchoptíte, poneseťe či připojíte na zdroj proudu a/nebo akumulátor. Máte-li při nošení elektronáři dmi prst na spináči, nebo pokud stroj připojíte ke zdroji proudu zapnutý, může dojít k úrazům.
- Než elektronáři dmi zapnete, odstraňte seřizovací nástroje nebo šroubováky. Nástroj nebo klíč, které se nachází v otáčivém dílu stroje, může vést k poranění.
- Zajistěte si bezpečný postoj a udržujte vždy rovnováhu. Tím můžete elektronáři dmi v neočekávaných situacích lépe kontrolovat.
- Noste vhodné oděv. Nenoste žádný volný oděv nebo šperky. Vlasy, oděv a rukavice udržujte daleko od pohybujících se dílů. Volný oděv, šperky nebo dlouhé vlasy mohou být zachyceny pohybujícími se díly.
- Lze-li namontovat odsávací či zachycující přípravky, přesvědčte se, že jsou připojeny a správně použity. Použití odsávacího prachu může snížit ohrožení prachem.

4. Svědomité zacházení a používání elektronáři dmi

- Přístroj nepřetěžujte. Pro svou práci použijte k tomu určené elektronáři dmi. S vhodným elektronáři dmi zvládnete práci lépe a bezpečněji.
- Nepoužívejte žádné elektronáři dmi, jehož spináč nebo přívodní kabel je vadný. Elektronáři dmi, které nelze zapnout či vypnout, je nebezpečné a musí se opravit.

- Než provedete seřízení stroje, výměnu dílů příslušenství nebo stroj odložíte, vytáhnete zástrčku ze zásuvky a/nebo odstraníte akumulátor. Toto preventivní opatření zabrání neumyslennému zapnutí elektronáři dmi.
 - Uchovávejte nepoužívané elektronáři dmi mimo dosah dětí. Nenechte stroj používat osobám, které se strojem nejsou seznámeny nebo nečetly tyto pokyny. Elektronáři dmi je nebezpečné, je-li používáno nezkušenými osobami.
 - Pečujte o elektronáři dmi svědomitě. Zkontrolujte, zda pohyblivé díly stroje bezvadně fungují a nevzpříčují se, zda díly nejsou zlomené nebo poškozené tak, že je omezena funkce elektronáři dmi. Poškozené díly nechte před opětovným použitím přístroje opravit. Mnoho úrazů má příčinu ve špatně udržovaném elektronáři dmi.
 - Rezné nástroje udržujte ostré a čisté. Pečlivě ošetřované rezné nástroje s ostrými řeznými hranami se méně vzpříčují a snadněji se vedou.
 - Používejte elektronáři dmi, příslušenství, nasazovací nástroje apod. podle těchto pokynů. Respektujte přitom pracovní podmínky a prováděnou činnost. Použití elektronáři dmi pro jiné než určené použití může vést k nebezpečným situacím.
5. Servis
- Nechte vaše elektronáři dmi opravit pouze certifikovaným odborným personálem a pouze s originálními náhradními díly. Tím bude zajištěno, že bezpečnost stroje zůstane zachována.

Bezpečnostní upozornění pro horní frézy



- Náři dmi držte za izolované rukojeti a povrchy, abyste předešli úrazu elektrickým proudem, pokud nářidm přelezete přívodní kabel nebo jiný elektrický kabel. Přetřiznutí „živého“ kabelu může způsobit, že kovové části nářidm se také stanou „živými“ a mohou pracovníkovi způsobit úraz elektrickým proudem.
- Materiál upněte ke stabilnímu podkladu. Pokud budete materiál držet pouze rukou nebo ho opírat o tělo, může dojít ke ztrátě kontroly. Pokud budete materiál opírat o své tělo nebo držet pouze rukou, můžete nad ním ztratit kontrolu.
- Pokud je třeba vyměnit přívodní kabel, udělejte tak u výrobce nebo jeho zástupce, abyste předešli bezpečnostním rizikům.
- Doporučujeme, aby byl tento výrobek VŽDY dodáván společně s proudovým chráničem se zbytkovým proudem 30mA nebo méně.
- Noste osobní ochranné pomůcky včetně ochranných brýlí/státic, ochrany sluchu, masku proti prachu, bezpečnostní oblečení včetně rukavic
- Kusy tkanin, síťové kabely, motouzy apod. by se neměly nacházet v místě práce
- Síťové napětí musí souhlasit s údaji na typovém štítku elektronáři dmi
- Ujistěte se, že používané prodlužovací kabely jsou nepoškozené a mají správné napětí a maximální proud, který potřebuje váš přístroj
- Pokud používáte prodlužovací kabel na navěsicím bubnu, kabel vždy plně vymotejte – předejete tak riziku přehřátí
- Používejte vhodné detektory, abyste prověřili, zda se pod povrchem neskrývají kabely nebo trubky. Pokud potřebujete pomoc, kontaktujte odbornou firmu. Kontakt s elektrickým vodičem může způsobit úraz elektrickým proudem a požár. Poškození plynového potrubí může způsobit výbuch. Poškození vodovodního potrubí může vést k velkým škodám na majetku
- Než elektronáři dmi zapnete, odstraňte připevněné objekty jako hřebíky nebo šrouby z pracovní plochy
- Se stopkovými frézy pracujte opatrně – mohou být velmi ostré
- Před použitím zkontrolujte stopkové frézy, zda nejsou poškozeny nebo tupé. Poškozené frézy vyměňte
- Ujistěte se, že stopkové frézy jsou dostatečně ostré a že jsou v dobrém stavu. Tupé hrany mohou způsobit ztrátu kontroly, větší produkci tepla a možné poranění
- VŽDY používejte při práci obě ruce a pevně uchopte nářidm před tím, než začnete s nářidm pracovat
- Rukojeti i povrch frézy udržujte suché, čisté a bez stop oleje nebo mastnoty, abyste mohli nářidm bezpečně držet při práci
- Před tím, než začnete materiál frézovat, zapněte ruce a nechte ji krátkou chvíli běžet naprázdno. Případné vibrace mohou upozornit na špatně upevněnou stopkovou frézu
- Vždy si uvědomte směr rotace frézovacího nástroje a směr frézování materiálu
- Nesahejte svými rukama do prostoru frézování a na frézovací nástroj. Druhou ruku mějte na přidavné rukojeti nebo povrchu frézy
- NIKDY nezapínáte frézu, pokud je frézovací nástroj v kontaktu s frézovaným materiálem
- Ujistěte se, že pružina je vždy připevněna, pokud frézu používáte na ruční vedení
- Ujistěte se, že frézovací nástroj přestal rotovat – teprve pak můžete frézu zvednout do polohy uzamčení hřídele

- s) Maximální rychlost stopkové frézy musí být alespoň taková, jaká je maximální rychlost otáček nářadí
- t) Stopkové frézy mohou být při práci velmi horké. Nemanipulujte s nimi bezprostředně po použití, abyste předešli riziku popálení
- u) Nedovolejte, aby součástky přišly do kontaktu s hořlavým materiálem
- v) Frézovací nástroje nebo další příslušenství musí přesně lícovat do nástrojového držáku (upínací kleštiny) elektronářadí. *Nástroje, které přesně nelicují do nástrojového držáku elektronářadí, se nerovnoměrně otáčejí, velmi silně vibrují a mohou vést ke ztrátě kontroly*
- w) Dokud se fréza otáčí, NETLAČTE na zámek vřetení ani se nesnažte přejít s frézou do módu výměny stopkové frézy
- x) Při frézování udržujte trvalý kontakt s materiálem – dovolte fríze, aby si určovala rychlost frézování. NETLAČTE na nářadí a nepřetěžujte motor
- y) Ujistěte se, že typové štítky na nářadí a bezpečnostní varování jsou snadno čitelná; pokud dojde k jejich poškození, nechte je vyměnit
- z) Když s frézou pracujete, počítejte s možností, že dojde k uvíznutí stopkové frézy v materiálu a ztrátě kontroly nad nářadím. *Frézu vždy pevně držte a okamžitě uvolněte spínač*
- Po spuštění frézy se ujistěte, že stopková fréza správně rotuje (že se „neviklá“) a že nevznikají žádné dodatečné vibrace, které by způsobovaly špatné upevnění stopkové frézy. *Pokud budete pracovat s nářadím se špatně uchycenou stopkovou frézou, může dojít ke ztrátě kontroly nad nářadím a vážnému poranění*
- VELMI opatrně pracujte s frézovacími nástroji, které mají průměr větší než 50 mm (2").** V takovém případě pracujte s malými otáčkami anebo proveďte několik mělkých řezů za sebou, abyste nepříběhali motor
- Vždy vypněte frézu a než ji zvednete z frézovaného materiálu, počkejte, až se úplně zastaví.** Frézovací nástroj se může ve frézovaném materiálu vzpříčit a vést ke ztrátě kontroly nad elektronářadím
- Frézu vždy vypněte ze sítě, pokud potřebujete upravit nastavení, provést opravu anebo údržbu zařízení**

VAROVÁNÍ: Prach, který vzniká při používání elektronářadí, může být toxický. Některé materiály mohou být chemicky ošetřeny nebo s povrchovou úpravou a proto představují nebezpečí. Některé přírodní a kompozitní materiály mohou obsahovat toxické chemikálie. Některé starší barvy mohou obsahovat olovo a jiné chemikálie. Vyhnete se delšímu působení prachu, který vzniká při používání horní frézy. **NEDOVOLTE**, aby se prach dostal na kůži nebo do očí, a zamezte vniknutí prachu do úst, aby se zabránilo vstřebávání škodlivých chemikálií. Tam, kde je to možné, pracujte v dobře větraném prostoru. Kde je to možné, použijte vhodnou protiprachovou masku a systém pro odsávání prachu. **Pokud pracujete v prostředí, kde je vyšší četlost vystavení se prachu, je o to důležitější, aby se dodržovaly všechny bezpečnostní opatření i vyšší úroveň osobní ochrany.**

Popis dílů

1. Nastavitelná hloubková zarážka
2. Hřídel
3. Zámek/aretace hřídele
4. Hloubkový doraz
5. Zámek hloubkového dorazu
6. Přepínač spojky
7. Otočná rukojeť
8. Spojkové kolečko otočné rukojeti
9. Krytka uhlíku
10. Otočný knoflík pro jemné nastavení hloubky frézování
11. Motor
12. Spínač
13. Odsunutelný plastový kryt spínače
14. Krytka pružiny frézy
15. Regulace otáček
16. Zajišťovací páčka hloubky frézování
17. Bezpečnostní plexisklo
18. Port pro odsávání prachu
19. Vodicí čep s křídlovou maticí (pro frézování kruhu)
20. Bajonetové zajištění přidavné vodicí desky
21. Doraz přidavné vodicí desky
22. Matice hřídele s upínací kleštinou (viz. tabulka velikostí)
23. Stranový klíč
24. Přidavná vodicí deska
25. Klíčička nastavení hloubky frézování (při instalaci frézy do frézovacího stolu)
26. Bod připojení klíčky nastavení hloubky frézování (při instalaci frézy do frézovacího stolu)

Doporučené použití

Ruku vedená elektrická horní fréza určená pro frézování profilů, držátek, hran a podlouhlých otvorů v přírodním dřevě i kompozitních materiálech. Je také vhodná pro pevnou instalaci v Triton frézovací desce, Triton Pracovním centru a jiných vhodných systémech frézovacích stolů.

Vybalení vašeho nářadí

- Nářadí opatrně vybalte a zkontrolujte. Seznamte se se všemi jeho vlastnostmi a funkcemi
- Ujistěte se, že v balení byly všechny díly a že jsou v pořádku
- Pokud bude nějaký díl chybět nebo bude poškozen, nechte si tyto díly vyměnit předtím, než s nářadím začnete pracovat

Před použitím

VAROVÁNÍ: Ujistěte se, že nářadí je vypnuté z elektrické sítě, než budete připojovat nebo měnit příslušenství anebo provádět úpravy nastavení. Připevnění kleštiny a stopkové frézy

- Poznámka:** Když připravujete nebo demontujete stopkové frézy, vždy noste ochranné rukavice kvůli ostrým hranám na stopkových frézách.
1. Frézu otočte spodní stranou nahoru na bezpečný, plochý povrch. Motor musí být vypnutý a přívodní kabel vypojený ze sítě
 2. Stlačte spojkové kolečko otočné rukojeti (8) a nastavte maximální hloubku zanoření tak, že budete otáčet otočnou rukojetí (7) ve směru hodinových ručiček, dokud kleštiny (22) nebude vystupovat z vodicí desky (obr. C)
 - Poznámka:** Ujistěte se, že zarážka hloubky (4) je plně zatažena (viz. část „Zarážka hloubky a nastavitelná hloubková zarážka“). Matice hřídele kleštiny (22) by měla vyčnívat, aby se k ní mohlo snadno s klíčem.
 3. Pomocí klíče (23) povolte kleštinu tím, že ji otočíte proti směru hodinových ručiček a vyjměte ji (obr. D)
 4. Vyberte si požadovanou kleštinu a kleštinu ve směru hodinových ručiček do skřídla (2) nasróbujte
 5. Vložte stopkovou frézu do kleštiny – ujistěte se, že alespoň 20 mm nebo polovina stopky (to, co je více) je vloženo do kleštiny. Potom použijte stranový klíč (23), abyste kleštinu jemně pootočili, až se stopková fréza zlehka upne. Tím uzamknete hřídel (obr. C). Poté otočte klíčem po směru hodinových ručiček, abyste utáhli stopkovou frézu
 6. Vraťte frézu do normální frézovací hloubky. Tím se odaretuje hřídel a odemkne se plastový kryt spínače, čímž se uvolní přístup ke spínači (12)

Port pro odsávání prachu

Poznámka: Triton fréza je vybavena portem pro odsávání prachu (18) pro odsávání třísek nad prováděným řezem. Do portu můžete připojit hadici s průměrem 38 mm (1 1/2"). Je také kompatibilní s Triton sběrnou nádobou na piliny (DCA300) a Triton portem pro odsávání prachu (TDPADIN), díky kterému budete moci připojit i hadice jiných výrobců.

- Hadice se upevní kruhivým pohybem levé ruky (proti směru hodinových ručiček)

Přidavná vodicí deska a připevnění dorazu

Poznámka: Pokud používáte horní frézu s připevněnou přidavnou vodicí deskou, jednu ruku položte na delší konec desky, aby deska ležela na materiálu. Druhou rukou držte rukojeť horní frézy, tu vzdálenější.

1. Najděte dva bajonety (20) a úplně je povolte. Tím umožníte, aby mohly zapadnout do otvorů v přidavné vodicí desce (24)
2. Jak přidavnou vodicí desku, tak horní frézu otočte spodní stranou nahoru
3. Stlačte bajonety směrem k přidavné vodicí desce, aby se odhalily jejich hlavičky
4. Hlavičky srovnajte tak, aby zapadly do otvorů v přidavné vodicí desce a klouzavým pohybem je zasuňte na úzký konec otvorů (obr. E)
- Poznámka:** Přidavnou desku můžete k fríze připevnit s přesahem nalevo nebo napravo, podle toho, kde potřebujete podporu. Pokud frézujete okraj, kratší přesah desky by měl být nad spínačem (12).
5. Bajonety pevně utáhněte, abyste přidavnou vodicí desku pevně přichytili k horní fríze
6. Pro nastavení dorazu (21) povolte aretační matice dorazu a posunujte doraz tahem za obě strany dorazu podle přidavné vodicí desky (obr. F). Požadovanou polohu dorazu uzamkněte utáhnutím aretačních matic

Poznámka: Pokud frézujete drážku, která je umístěna ve větší vzdálenosti od okraje frézovaného materiálu, nastavte doraz na vzdálenějším konci přidavné vodicí desky

Poznámka: Pokud frézujete okraj materiálu bez frézy s ložiskem, nastavte doraz blíže ke středu otvoru přidavné vodicí desky (obr. G)

Poznámka: Pokud používáte frézovací nástroj s velkým průměrem, je třeba připevnit dřevěné špalíčky na obě strany dorazu (využijte díry na šrouby), abyste zabránili kontaktu frézovacího nástroje s dorazem.

Pokyny pro použití

VAROVÁNÍ: VŽDY noste vhodné ochranné pomůcky včetně respirátoru a chrániče sluchu, stejně jako vhodných rukavic, když s tímto nářadím pracujete.

Zapnutí a vypnutí

Poznámka: Je-li fréza zapojená do sítě, spínač (12) je podsvícený (jak v pozici "zapnuto", tak v pozici "vypnuto").

Poznámka: Plastový kryt spínače (13) zabraňuje neúmyslnému spuštění frézy. Tento kryt je třeba odsunout, aby bylo možné frézu pustit. Kryt zůstane zasunutý, dokud přístroj nevypnete.

1. Ujistěte se, že fréza je v nejvyšší možné pozici a že stopková fréza se nedostane do kontaktu s žádnými nástroji objekty, když bude fréza spuštěna
2. Přivodí kabel zapojte do elektrické sítě a odsuňte plastový kryt spínače, abyste se dostali ke spínači
3. Zatlačte spínač do polohy „I“, abyste frézu spustili (obr. B). Dokud je spínač v poloze zapnuto, kryt spínače není možné zasunout
4. Pro vypnutí frézy zatlačte spínač do polohy „0“. Kryt spínače se vrátí zpět (překryje spínač)

Variabilní rychlost otáček

Poznámka: Nastavení rychlosti frézování není přesně stanoveno – obecně platí, že byste měli používat nejvyšší možnou rychlost, při které se ještě netvoří spálené plochy. Pokud máte frézovací nástroj, kde je uvedena maximální rychlost otáček, vždy postupujte dle pokynů výrobce tohoto nástroje.

- Pokud používáte frézu při nižších rychlostech otáček, zvyšujete riziko poškození frézy v důsledku přetížení. Pokud potřebujete používat frézu při nižších rychlostech, frézujte v menších dávkách a/nebo provádějte více mělkých řezů za sebou
- Regulace otáček (15) má hodnoty 1 až 5, které přibližně odpovídají rychlostem otáček a průměrům fréz (viz. tabulka níže). Otáčejte kolečkem, abyste zvolili vhodnou rychlost otáček

nastavení	otáčky/min	průměr frézovacího nástroje
5	21000	do 25 mm (1")
4	18000	25-50 mm (1" - 2")
3	14500	50-65 mm (2" - 2½")
2	11000	nad 65 mm (2½")
1	8000	používejte pouze pokud dochází k pálení frézovaného materiálu

Nastavení hloubky frézování

Poznámka: Abyste uzamkli frézu v určité hloubce frézování, zatlačte na frézu směrem dolů a otočte zajišťovací páčku hloubky frézování (16) do nižší pozice. Tím frézu udržíte v určené hloubce

- Pro nastavení hloubky frézování můžete použít tři způsoby dle požadované přesnosti a kontroly nástroje:

Volné vedení

1. Volné nastavení hloubky frézování můžete provést se zamáčknutým přepínačem spojky (6). Zatlačte přepínač dovnitř rukojeti, dokud se nezacvakne (obrázek I)
2. Uvolněte zajišťovací páčku hloubky frézování (16) a stlačte frézu do požadované hloubky frézování. Zjistěte zajišťovací páčku pro uzamčení frézy

Poznámka: Pozice zajišťovací páčky může být upravena tak, že odstraníte zajišťovací šroub a změníte pozici páčky. Poté šroub pevně utáhněte.

Nastavení pomocí otočné rukojeti

1. Hloubka frézování může být měněna otočením otočné rukojeti (7)
2. Vymáčkněte přepínač spojky (6) a zkontrolujte, zda je v jedné rovině s pomocnou rukojeti (obr. J)
3. Abyste pomocnou rukojeti uvolnili, stlačte spojkové kolečko pomocné rukojeti (8) směrem dovnitř
4. Povolte páčku hloubky frézování (16) a pak otáčejte rukojeti, dokud nedosáhnete požadované hloubky frézování. Spojkové kolečko pustěte a zajištěte páčku hloubky frézování

Jmenné nastavení

Poznámka: Pouze pro použití v nastaveném modu otočné rukojeti (7).

1. Uvolněte přepínač spojky (6) a ujistěte se, že zajišťovací páčka hloubky frézování (16) je uvolněná.

Poznámka: Pokud otáčíte otočným knoflíkem pro jmenové nastavení hloubky frézování (10), když je zajišťovací páčka uzamčena, otočný knoflík bude vydávat cvakavé zvuky a hloubka frézování se nezmění.

2. Otáčejte knoflíkem po směru hodinových ručiček, abyste dosáhli větší hloubky frézování, nebo proti směru pro snížení hloubky frézování (obr. K)

Poznámka: Jakmile dosáhnete největší možné hloubky frézování, otočný knoflík bude klást odpor a začne cvakat.

3. Zjistěte zajišťovací páčku pro uzamčení frézy v požadované hloubce,

především při frézování s větším záběrem

Zarážka hloubky a nastavitelná hloubková zarážka

1. Zarážka hloubky (4) a nastavitelná hloubková zarážka (1) umožňují přesné přednastavení až tří odlišných hloubek frézování
2. Povolte zámek hloubkového dorazu (5) a plně vsuňte zarážku hloubky (4), poté utáhněte (obr. L)
3. Nastavte hloubkovou zarážku v požadované hloubce pomocí měřítka na pevné hloubkové zarážce (obr. M)

- Poznámka:** Pro změnu hloubkové zarážky jednoduše pootočte celou skupinou zarážek tak, aby jedna z nich byla pod zarážkou hloubky (obr. N)
4. Do skřídla (22) vložte vhodnou stopkovou frézu a nastavte hloubku frézování - dokud se špička stopkové frézy nedotkne opracovávaného materiálu
 5. Pootočte nastavitelnou hloubkovou zarážkou tak, aby část s měřítkem byla pod tyčkou hloubkového dorazu. Uvolněte zarážku, aby se zastavila o zarážku; pak zámek hloubkového dorazu utáhněte. Tím je hloubka ponoru frézy nastavená na nule(obr. O)
 6. Pootočte nastavitelnou hloubkovou zarážkou tak, aby požadovaná nastavená hloubka na zarážce byla přesně pod zarážkou hloubky

Frézování

Poznámka: NIKDY nepřacujte s frézou při ručním vedení bez nějaké formy opěry. Opěru vám může například poskytnout stopková fréza s ložiskem, doraz, který je součástí této frézy, kopírovací kroužek nebo rovný okraj (obr. P)

1. Frézu VŽDY držte při práci pevně oběma rukama a za rukojeti, které jsou k tomu určené. Ujistěte se, že frézovaný materiál se nepohybuje. Kdekoliv je to možné, použijte svěrky
2. S frézováním počkejte, dokud motor nedosáhne plné rychlosti
3. Přiblížte stopkovou frézu k materiálu, zatímco horní frézou pomalu pohybujete. Vodicí desku držte vodorovně s povrchem materiálu
4. Pokud frézujete okraje, frézování materiálu by mělo probíhat na levé straně vzhledem ke směru frézování (obr. Q). Udržujte konstantní tlak a ponechte stopkovou frézu, aby se zpracovávala materiálem. Mějte na paměti, že skly a jiné vady zpomalí rychlost frézování

Poznámka: Abyste předešli „dřmžení“ stopkové frézy, při vnějších fezech směřujte fez proti směru hodinových ručiček, při vnitřních fezech po směru hodinových ručiček.

Poznámka: Pokud budete s frézou pohybovat příliš rychle, můžete získat špatnou kvalitu povrchu a přehřát motor. Pokud budete s frézou pohybovat příliš pomalu, materiál se bude přehřívát.

Poznámka: Při běžném provozu stlačujete frézu směrem k materiálu potě, co frézu spustíte.

Poznámka: Nepracujte s frézou kluznou deskou nahoru, pokud není bezpečně uchytna ve frézovacím stole (např. značky Triton).

Frézování ve více krocích

1. Nastavitelná hloubková zarážka (1) umožňuje nastavení maximální možné hloubky frézování v takovém počtu kroků, jaký si pracovník přeje. Pro každý krok je třeba nastavit hloubku pomocí otočného kolečka na hloubkové zarážce
2. Pootočte hloubkovou zarážkou tak, aby zarážka hloubky byla přesně nad nejnižší nastavenou hloubkou frézování. Nyní můžete provést první frézování
3. Pokračujte v postupném frézování – vždy otočte hloubkovou zarážkou a přenastavte hloubku pro každý krok, dokud nedosáhnete požadované hloubky frézování

Frézování kruhu

1. Připevněte přídatnou desku (24) bez dorazu (21) k fréze
2. Vyšroubujte plastový vodicí čep (19) z přídatné desky a připevňte ho do středů frézovaného materiálu, např. pomocí malého hřebíku nebo vrutu jednu z děr ve vodicím čepu (obr. R). Hřebík/vrut ponechte v čepu
3. Stačte frézu s připevněnou přídatnou deskou, držáku v desce nasadte na šroub, nasuňte podložku a utáhněte křídlovou matici (obr. S)
4. Frézu nezapínajte; opište s frézou kruh, abyste zkontrolovali, zda poloměr odpovídá požadovanému frézování a uchytení čepu je stabilní, příp. proveďte úpravu nastavení
5. Kruh vyfrézujte v několika krocích, při každém snížete hloubku frézování přibližně o 2 mm (1/13") – obr. T. Nefrézujte celou hloubku v jednom kroku
- Frézování v plné hloubce (přes celý materiál): pokud budete frézovat v plné hloubce, upevněte pod frézování materiál pomocnou deskou. Vyfrézujte o něco větší kruh - až profrézujete celý materiál, snížete průměr a vyfrézujete požadovanou velikost – ubírejte po malých kouscích v plné hloubce

Použití při upnutí do stolu

VAROVÁNÍ: Pokud používáte frézu ve frézovacím nástavci WX7RT001 k Triton Pracovnímu centru, maximální možný průměr stopkové frézy je 50 mm. Je to dáno technickými parametry Pracovního centra.

Poznámka: Pokud používáte frézu ve frézovacím stole, vždy postupujte dle návodu k tomuto frézovacím stolu

Poznámka: Tento přístroj je navržen tak, aby efektivně a pohodlně pracoval ve většině frézovacích stolů, ale nejvhodnější pro něj je frézovací deska Triton RTA300.

Poznámka: Pružina MUSÍ být odstraněna předtím, než frézu upevníte do frézovacího stolu:

1. Nastavte frézu tak, aby byla v nejvyšší poloze a zajistěte zajišťovací páčku hloubky frézování (16)
2. Povolte malý šroub umístěný vedle krytky pružiny (14)
3. Krytku pružiny pevně držte, aby pružina nevyskočila, až krytku uvolníte; krytkou pootočte proti směru hodinových ručiček, abyste ji uvolnili (obr. U)
4. Odstraňte pružinu a uložte ji na bezpečné místo
5. Nasaďte krytku a utáhněte šroub

Poznámka: Ujistěte se, že jste pružinu nasadili zpět, než začnete s frézou pracovat při ručním vedení

Klíčka nastavení hloubky frézování (25) se nasadí na bod připojení klíčky nastavení hloubky frézování (26), abyste mohli rychle a snadno nastavovat výšku stopkové frézy, pokud horní frézu používáte při upnutí do stolu (obr. V)

Příslušenství

U vašeho prodejce Triton je k dispozici řada příslušenství pro toto nářadí, včetně řady stopkových fréz. U vašeho prodejce Triton nebo na www.toolspareonline.com také naleznete náhradní díly jako jsou uhliky, kopírovací kroužky nebo kleštiny

Údržba

VAROVÁNÍ: Vždy odpojte přístroj ze sítě, než začnete nářadí čistit či opravovat.

Běžná kontrola

- Pravidelně kontrolujte, že všechny šrouby jsou pevně utažené
- Kontrolujte přívodní kabel před každým použitím – zda není poškozen nebo opotřebovaný. Výměnu síťového kabelu je oprávněno dělat certifikované servisní středisko. To se týká také prodlužovacích kabelů, které s tímto nářadím používáte

Čištění

VAROVÁNÍ: VŽDY noste ochranné pracovní pomůcky včetně ochranných brýlí a rukavic, pokud čistíte toto nářadí

- Udržujte elektronářadí vždy v čistotě. Špína a prach způsobí dřívější opotřebování součástek a zkracují životnost celého zařízení
- Tělo zařízení čistěte jemným kartáčem nebo suchým hadříkem

- Nikdy nepoužívejte agresivní prostředky k čištění plastových dílů. Pokud je čištění nedostatečné, doporučuje se použít saponát na víhké utěrce
- Voda nesmí nikdy přijít do kontaktu s tímto nářadím
- Ujistěte se, že nářadí je před použitím dostatečně vysušeno
- Pokud je to možné, používejte čistý, stlačený proud suchého vzduchu, kterým profouknete ventilační otvory (kde je to vhodné)

Promazávání

- V pravidelných intervalech promazávejte všechny pohybující se části vhodným lubrikantem ve spreji

Výměna uhliků

- Během času může dojít k opotřebování uhliků uvnitř motoru
- Výrazně opotřebované uhliky mohou způsobit ztrátu výkonu, občasné selhání nebo viditelné jiskření
- Pro výměnu uhliků odšroubujte obě krytky uhliků (9). Uhliky vyjměte a zkontrolujte, zda je prostor čistý. Nasaďte nové uhliky a nasaďte krytky uhliků
- Po výměně uhliků nechte frézu běžet 2-3 minuty bez zátěže, aby se uhliky správně usadily. Je možné, že bude třeba opakovaného použití, než se uhliky správně usadí. Motor může jiskřit, dokud uhliky nejsou správně usazený
- Uhliky si také můžete nechat vyměnit v certifikovaných servisních střediscích Triton

Skladování

- Toto nářadí skladujte na zabezpečeném, suchém místě mimo dosah dětí

Likvidace

Vždy dbejte místních zákonů, pokud potřebujete přístroj zlikvidovat, protože již nefunguje a není možné ho opravit.

- Nevyhazujte elektronářadí nebo jiný elektroodpad (WEEE) do domovního odpadu
- V případě dotazů kontaktujte příslušný úřad pro bližší informace o likvidaci elektrozařízení

Řešení problémů

Problém	Možná příčina	Řešení
Po zapnutí spínače (12) se nic neděje	Nářadí není zapojeno v elektrické síti	Zkontrolujte přívod elektrické energie
	Vadný spínač	Nechejte si vyměnit spínač v certifikovaném servisním středisku
Nesprávný řezný profil	Zarážka hloubky (4) není správně nastavena	Ujistěte se, že zarážka hloubky odpovídá maximálnímu množství řezů vzhledem k hloubkovému zarážce (1)
	Nesprávně přichycená nebo volná stopková fréza/kleština (22)	Utáhněte stopkovou frézu/kleštinu
Fréza nepracuje	Do přístroje nejde elektrický proud	Zkontrolujte zapojení do sítě a dodávku elektriny.
	Opotřebované uhliky	Přístroj vypojte ze sítě, odšroubujte krytky uhliků (9) a ujistěte se, že uhliky se v držácích volně pohybují. Zkontrolujte, zda uhliky nepotřebují vyměnit - viz. část "Výměna uhliků"
	Spínač (12) nefunguje	Na www.tritontools.com najdete nejbližší certifikované servisní středisko
	Zkratovaný motor	Na www.tritontools.com najdete nejbližší certifikované servisní středisko
Fréza pracuje pomalu	Tupý nebo zničený frézovací nástroj	Naostřete nebo vyměňte frézovací nástroj
	Otáčky jsou nízké	Zvyšte otáčky
	Motor je přetížen	Snižte tlak na frézu

Vibrace jsou příliš silné	Nesprávně přichycený nebo volný frézovací nástroj	Správně připevněte nebo utáhněte frézovací nástroj
	Opotřebovaný nebo zničený frézovací nástroj	Vyměňte frézovací nástroj
U motoru jsou vidět jiskry	Uhlíky se nemohou volně pohybovat	Přístroj vypojte ze sítě, vyjměte uhlíky, vyměňte je nebo vyčistěte
	Poškozený nebo opotřebovaný motor	Na www.tritontools.com najdete nejbližší certifikované servisní středisko
Otočný knoflík (20) "kliká" nebo nefunguje	Zajištěná zajišťovací páčka hloubky frézování (16)	Uvolněte zajišťovací páčku hloubky frézování
	Dosáhli jste konce nastavení hloubky	Nastavte otočný knoflík a nastavte hloubku pomocí zářezky hloubky (4)
	Mechanická překážka	Na www.tritontools.com najdete nejbližší certifikované servisní středisko
	Zkrat vinutí rotoru	Na www.tritontools.com najdete nejbližší certifikované servisní středisko

Záruka

Pro registraci záruky navštivte naše webové stránky www.tritontools.com* a zadejte informace o výrobku. Vaše údaje budou uloženy (pokud tuto možnost nezakážete) a budou vám zasílány novinky. Vaše údaje neposkytneme žádné třetí straně.

Záznam o nákupu

Datum pořízení: ___ / ___ / ___

Model: MOF001

Kupní doklad uschovejte jako potvrzení zakoupení výrobku

CE Prohlášení o shodě

Níže podepsaný: pan Darrell Morris

zplnomocněný: Triton

prohlašuje, že

Toto prohlášení bylo vydáno na výhradní odpovědnost výrobce.

Předmět tohoto prohlášení je v souladu s příslušnou harmonizační legislativou Unie.

Výrobek číslo: MOF001

Popis: Dual Mode horní fréza 1400 W

Byl uveden na trh ve shodě se základními požadavky a příslušnými ustanoveními následujících směrnic:

- Směrnice o bezpečnosti strojních zařízení 2006/42/EC
- Směrnice o technických požadavcích na výrobky z hlediska jejich elektromagnetické kompatibility 2014/30/EU
- Směrnice RoHS 2011/65/EU
- EN60745-1:2006+A11:2010
- EN60745-2-17:2010
- EN55014-1:2006+A1+A2
- EN55014-2:2015
- EN61000-3-2:2014
- EN61000-3-3:2013

Pokud se během 3-letá ode dne nákupu objeví závada výrobku společnosti Triton Precision Power Tools, která byla způsobena vadou materiálu nebo vadným zpracováním, Triton opraví nebo vymění vadný díl zdarma.

Tato záruka se nevztahuje na výrobky, které budou používány pro komerční účely, a dále na poškození, které je způsobeno neodborným použitím nebo mechanickým poškozením výrobku.

* Registrujte se během 30 dní od nákupu.

Změna podmínek vyhrazena.

Těmito podmínkami nejsou dotčena vaše zákonná práva.

Notifikovaná osoba: TÜV SÜD Product Service

Technická dokumentace je uložena u: Triton

Datum: 30/08/2016

Podpis:



Mr Darrell Morris

Výkonný ředitel

Jméno a adresa výrobce:

Powerbox International Limited, Company No. 06897059.

Registovaná adresa: Powerbox, Boundary Way, Lufton Trading Estate,

Yeovil, Somerset, BA22 8HZ, United Kingdom.

Preklad originálneho návodu

Úvod

Ďakujeme za zakúpenie výrobku Triton. tento manuál obsahuje informácie nutné k bezpečnému používaniu a správne fungovaniu tohto výrobku. Tento výrobok ponúka mnoho jedinečných funkcií. Je možné, že ste už s podobným výrobkom pracovali, napriek tomu si však prečítajte tento manuál, aby ste naplno pochopili všetky inštrukcie. Uistite sa, že každý, kto s výrobkom pracuje, si tento manuál prečítal a porozumel mu.

Použitie symboly

Typový štítok na vašom náradí môže obsahovať symboly. Tie predstavujú dôležité informácie o výrobku alebo pokyny na jeho použitie.



Používajte chrániče sluchu
Používajte ochranné okuliare
Používajte respirátory
Používajte ochranu hlavy



Prečítajte si návod



Používajte ochranné rukavice



Nepoužívajte v daždi alebo vo vlhkom prostredí!



VAROVANIE: Pohyblivé časti môžu spôsobiť rozdrveniu alebo rezné poranenia!



Pozor!



Pozor na spätný ráz!



Trieda ochrany II (dvojitá izolácia pre väčšiu ochranu)



V súlade s príslušnou legislatívou a bezpečnostnými štandardmi.



Ochrana životného prostredia

Nevyhadzujte elektronáradie do domového odpadu. Zariadenie odovzdajte na recykláciu. V prípade otázok kontaktujte príslušný úrad alebo predajcu.

Tabuľka technických skratiek

V	voly
~	striedavý prúd
A	ampér
n ₀	otáčky naprázdno
Hz	Hertz
W, kW	Watt, kilowatt
/min alebo min ⁻¹	(otáčky alebo opakovanie) za minútu

Technické informácie

Model:	MOF001
Napätie:	220 V – 240 V~ 50/60 Hz, 6,4 A
Výkon	1400 W/2 ¼ hp
Otáčky naprázdno:	8,000 až 21,000 min ⁻¹ , variabilné
Klieština:	½" & 8 mm
Max. priemer stopkové frézy:	55 mm/50 mm (pri použití s WX7RT001)
Úprava hĺbky frézovania:	1) Volné vedenie 2) Nastavenie pomocou pomocné rukoväte 3) Jemné nastavenie
Rozsah frézovania:	0 – 59 mm/2 ¾"
Trieda ochrany:	
Hmotnosť:	5,97 kg /13,16 libier
Informácie o hluku a vibráciách:	
Akustický tlak L _{pa} :	84,1 dB(A)
Akustický výkon L _{wa} :	95,1 dB(A)
Tolerancia K:	0,567dB
Vážené vibrácie a _w :	6,285 m/s ²
Tolerancia K:	0,74m/s ²
Pokiaľ úroveň hluku podľa použitého elektronáradia prekročí 85 dB(A), je treba prijať ochranné protihlukové opatrenia. Vzhľadom na nepretržitý vývoj výrobkov Triton, sa technické informácie našich výrobkov môžu meniť bez ohľadovania.	

VAROVANIE: Ak hladina hluku presiahne 85 dB(A), vždy noste chrániče sluchu a obmedzte dobu práce s elektronáradiem. Pokiaľ sa hladina hluku stane neprijemnou aj s chráničmi sluchu, ihneď prestaňte náradie používať. Skontrolujte, či máte chrániče sluchu správne pripevnené, aby mohli poskytovať potrebné zníženie hladiny hluku, ktoré elektronáradie vydáva.

VAROVANIE: Vystavenie sa vibráciám elektronáradia môže spôsobiť stratu pozornosti, dotyku, necitlivosť rúk, mravčenie a/alebo obmedzenú schopnosť úchopu. Dlhodobé vystavenie sa vibráciám môže tieto problémy zmeniť na chronický stav. Ak je treba, obmedzte čas, kedy ste vibráciám vystavení a používajte anti-vibračné rukavice. Elektronáradie nepoužívajte v prostredí s teplotou nižšou než je izbová teplota, pretože vibrácie môžu mať väčší efekt. Využite hodnoty uvedené v technických informáciách, aby ste určili vhodnú dobu práce a frekvenciu práce s elektronáradiem.

Úroveň hluku a vibrácií bola zmeraná podľa meracích metód normovaných v EN60745, príp. podobných medzinárodných štandardov. Namerané hodnoty zodpovedajú bežnému používaniu elektronáradia v bežných pracovných podmienkach. Nevhodne udržiavané, nesprávne zložené alebo nesprávne používané náradie môže vytvárať vyššie hladiny hluku a vibrácií. www.osha.europa.eu ponúka informácie o úrovni hluku a vibrácií v pracovnom prostredí; tieto informácie môžu byť užitočné pre hobby používateľov, ktorí používajú prístroj častejšie.

Bezpečnostní opatření

UPOZORNĚNÍ: Přečtete si všechna bezpečnostní varování a instrukce. Neoposlechnutí následujících varování může způsobit úraz elektrickým proudem, požár a/nebo vážné poranění.

UPOZORNĚNÍ: Tento přístroj nesmí být používán osobami (včetně dětí) s tělesným nebo mentálním poškozením. Dále ho nesmí používat osoby s minimem zkušeností nebo znalostí.

Uchovávejte všechna varování a instrukce pro budoucí použití.

Výrazem "elektronáďadí" zmiňovaných v bezpečnostních opatřeních se rozumí zařízení používané v elektrické síti (se síťovým kabelem) anebo zařízení, které využívá bateriový pohon (bez síťového kabelu).

1. Bezpečnost pracovního místa

- Udržujte pracovní místo čisté a dobře osvětlené. Nepořádek nebo neosvětlené pracovní místo může vést k úrazům.
- Nepoužívejte elektronáďadí v prostředí ohroženém explozí, kde se nacházejí hořlavé kapaliny, plyny nebo prach. Elektronáďadí vytváří jiskry, které mohou prach nebo páry zapálit.
- Děti a jiné přihlížející osoby udržujte při použití elektronáďadí daleko od pracovního místa. Při rozptýlení můžete ztratit kontrolu nad přístrojem.

2. Bezpečná práce s elektrinou

- Připojovací zástřčka elektronáďadí musí odpovídat zásuvce. Zástřčka nesmí být žádným způsobem upravená. Společně s elektronáďadími s ochranným uzemněním nepoužívejte žádné adaptérové zástřčky. Neupravené zástřčky a vhodné zásuvky snižují pravděpodobnost úrazu elektrickým proudem.
- Vyhýnejte se tělesnému kontaktu s uzemněnými povrchy jako je potrubí, topná tělesa, sporáky a chladničky. Je-li vaše tělo uzemněno, hrozí zvýšené riziko úrazu elektrickým proudem.
- Chraňte zařízení před deštěm a vlhkem. Vniknutí vody do elektronáďadí zvyšuje nebezpečí úrazu elektrickým proudem.
- Dbejte na účel kabelu, nepoužívejte jej k nošení či zavěšení elektronáďadí nebo k vytáhnutí zástřčky ze zásuvky. Udržujte kabel daleko od tepla, oleje, ostrých hran nebo pohyblivých dílů stroje. Poškozené nebo spletené kabely zvyšují riziko zášahu elektrickým proudem.
- Pokud pracujete s elektronáďadím venku, použijte pouze takové prodlužovací kabely, které jsou způsobilé i pro venkovní použití. Použijte prodlužovacího kabelu, jež je vhodný pro použití venku, snižuje riziko zášahu elektrickým proudem.
- Pokud se nelze vyhnout provozu elektronáďadí ve vlhkém prostředí, použijte proudový chránič. Použití proudového chrániče snižuje riziko zášahu elektrickým proudem.

3. Osobní bezpečnost

- Buďte pozorní, dávejte pozor na to, co děláte, a přistupujte k práci s elektronáďadím rozumně. Nepoužívejte žádné elektronáďadí, pokud jste unaveni nebo pod vlivem drog, alkoholu nebo léků. Moment nepozornosti při použití elektronáďadí může vést k vážným poraněním.
- Noste osobní ochranné pomůcky a vždy ochranné brýle. Nošení osobních ochranných pomůcek jako je maska proti prachu, bezpečnostní obuv s protiskluzovou podrážkou, ochranná přilba nebo sluchátka, podle druhu použití elektronáďadí, snižují riziko poranění.
- Zabraňte neúmyslnému uvedení do provozu. Převěďte se, že je elektronáďadí vypnuté, dříve, než jej uchopíte, poneseťe či připojíte na zdroj proudu a/nebo akumulátor. Máte-li při nošení elektronáďadí prst na spínači, nebo pokud stroj připojíte ke zdroji proudu zapnutý, může dojít k úrazům.
- Než elektronáďadí zapnete, odstraňte seřizovací nástroje nebo šroubováky. Nástroj nebo klíč, který se nachází v otáčivém dílu stroje, může vést k poranění.
- Zajistěte si bezpečný postoj a udržte vždy rovnováhu. Tím můžete elektronáďadí v neočekávaných situacích lépe kontrolovat.
- Noste vhodný oděv. Nenoste žádné vlasy oděv nebo šperky. Vlasy, oděv a rukavice udržte daleko od pohyblivých částí stroje. Vlasy, oděv, šperky nebo dlouhé vlasy mohou být zachyceny pohyblivými částmi stroje.
- Lze-li namontovat odsávací či zachycující přípravky, přesvědčte se, že jsou připojeny a správně použity. Použití odsávacího přístroje může snížit ohrožení prachem.

4. Svědomitě zacházení a používání elektronáďadí

- Přístroj nepřetěžujte. Pro svou práci použijte k tomu určené elektronáďadí. S vhodným elektronáďadím zvládnete práci lépe a bezpečněji.
- Nepoužívejte žádné elektronáďadí, jehož spínač nebo přívodní kabel je vadný. Elektronáďadí, které nelze zapnout či vypnout, je nebezpečné a musí se opravit.
- Než provedete seřízení stroje, výměnu dílů příslušenství nebo stroj odložíte, vytáhnete zástřčku ze zásuvky a/nebo odstraníte akumulátor. Toto preventivní opatření zabrání neúmyslnému zapnutí elektronáďadí.
- Uchovávejte nepoužívané elektronáďadí mimo dosah dětí. Nechte stroj používat osobám, které se strojem nejsou seznámeny nebo

nečetly tyto pokyny. Elektronáďadí je nebezpečné, je-li používáno nezkušenými osobami.

- Pečujte o elektronáďadí svědomitě. Zkontrolujte, zda pohyblivé díly stroje bezvadně fungují a nevzpříčí se, zda díly nejsou zlomené nebo poškozené tak, že je omezena funkce elektronáďadí. Poškozené díly nechte před opětovným použitím přístroje opravit. Mnoho úrazů má příčinu ve špatně udržovaném elektronáďadí.
- Řezné nástroje udržujte ostré a čisté. Pečlivě ošetřované řezné nástroje s ostrými řeznými hranami se méně vzpříčí a snadněji se vedou.
- Používejte elektronáďadí, příslušenství, nasazovací nástroje apod. podle těchto pokynů. Respektujte přitom pracovní podmínky a prováděnou činnost. Použití elektronáďadí pro jiné než určené použití může vést k nebezpečným situacím.

5. Servis

- Svoje elektronáďadí nechávejte opravít výhradně certifikovaným odborným personálem za použití výhradně originálních náhradních dílů. Tím bude zaistené, že bezpečnost stroja zůstane zachovaná.

VAROVANIE: Pre použitie v Austrálii a na Novom Zélande odporúčame, aby bol tento výrobok VZDY dodávaný spoločne s prúdovým chráničom so zvyškovým prúdom 30mA alebo menej.

Bezpečnostné opatrenia pre horné frézy



VAROVANIE

- Náradie držte za izolované rukoväti a povrchy, aby ste predišli úrazu elektrickým prúdom, ak náradím prerazíte privodný kábel alebo iný elektrický kábel. Prerazenie "živého" kábla môže spôsobiť, že kovové časti náradia sa tiež stanú "živými" a môžu pracovníkovi spôsobiť úraz elektrickým prúdom.
 - Materiál upnite k stabilnému podkladu. Ak budete materiál držať len rukou alebo ho operat o telo, môže dôjsť k strate kontroly. Ak budete materiál operat o svoje telo alebo držať iba rukou, môžete nad ním stratiť kontrolu.
 - Ak je potrebné vymeniť elektrický kábel, urobte tak u výrobcu alebo jeho zástupcu, aby ste predišli bezpečnostnému riziku.
 - Odporúčame, aby bol tento výrobok VZDY dodávaný spoločne s prúdovým chráničom so zvyškovým prúdom 30mA alebo menej.
- Noste osobné ochranné pomôcky vrátane ochranných okuliarov/ ochranného štítu, ochrany sluchu, masku proti prachu, bezpečnostné oblečenie vrátane rukavíc
 - Kusy tkaniny, sieťové káble, motúzy a pod. by sa nemali nachádzať na mieste práce
 - Sieťové napätie musí súhlasiť s údajmi na typovom štítku elektronáďadia
 - Uistite sa, že používané predlžovacie káble nie sú poškodené, majú správne napätie a maximálny prúd, ktorý potrebuje váš prístroj
 - Pokiaľ používate predlžovací kábel na navijacom bubne, kábel vždy úplne vymotajte – predídete tak riziku prehriatia
 - Používajte vhodné detektory, aby ste preverili, či sa pod povrchom neskrývajú káble alebo rúrky. Ak potrebujete pomoc, kontaktujte odbornú firmu. Kontakt s elektrickým vodičom môže spôsobiť úraz elektrickým prúdom a požiar. Poškodenie vodovodného potrubia môže spôsobiť výbuch. Poškodenie vodovodného potrubia môže viesť k veľkým škodám na majetku
 - Než elektronáďadie zapnete, odstráňte z pracovnej plochy pripravené objekty ako klince alebo skrutky
 - So stopkovými frézami pracujte opatrne – môžu byť veľmi ostré
 - Pred použitím skontrolujte, či nie sú stopkové frézy poškodené alebo tupé. Poškodené frézy vymeňte
 - Uistite sa, že stopkové frézy sú dostatočne ostré a že sú v dobrom stave. Tupé hrany môžu spôsobiť stratu kontroly, väčšiu produkciu tepla a možné poranenie
 - VZDY používajte pri práci obe ruky a pevne uchopite náradie pred tým, ako začnete s náradím pracovať
 - Rukoväť aj povrch frézy udržujte suché, čisté a bez stop oleja alebo masntoty, aby ste mohli náradie bezpečne držať pri práci
 - Predtým, než začnete materiál frézovať, zapnite frézu a nechajte ju chvíľu bežať naprázdno. Prípadné vibrácie môžu upozorniť na nesprávne upevnenú stopkovú frézu
 - Vždy si uvedomte smer rotácie frézovacieho nástroja a smer frézovania materiálu
 - Nesiahaťe svojimi rukami do priestoru frézovania a na frézovací nástroj. Druhú ruku majte na prídavnej rukoväti alebo povrchu frézy
 - NIKDY nezapínajte frézu, pokiaľ je frézovací nástroj v kontakte s frézovaným materiálom
 - Uistite sa, že pružina je vždy pripravená, ak frézu používate na ručné vedenie
 - Uistite sa, že frézovací nástroj prestal rotovať - až potom môžete frézu zdvihnúť do polohy uzamknutia hriadeľa

- s) Maximálna rýchlosť stopkové frézy musí byť aspoň taká, aká je maximálna rýchlosť otáčok náradia
- t) Stopkové frézy môžu byť pri práci veľmi horúce. Nemanipulujte s nimi bezprostredne po použití, aby ste predišli riziku popálenia
- u) Nedovoľte, aby súčiastky prišli do kontaktu s horľavým materiálom
- v) Frézovacie nástroje alebo ďalšie príslušenstvo musí presne lícovať do nástrojového držiaku (upínací klieštin) elektrónáradia. Nástroje, ktoré presne nelicujú do nástrojového držiaku elektrónáradia, sa otáčajú nerovnomerne, veľmi silno vibrujú a môžu viesť ku strate kontroly
- w) Kým sa fréza otáča, NETLAČTE na záмок vretena ani sa nesnažte prejsť s frézou do módu výmeny stopkové frézy
- x) Pri frézovaní udržiajte trvalý kontakt s materiálom - dovoľte fréze, aby si určovala rýchlosť frézovania. *Nelaďte na náradie a nepreťažujte motor*
- y) Uistite sa, že typové štítky na náradí a bezpečnostné varovania sú ľahko čitateľné; ak dôjde k ich poškodeniu, nechajte ich vymeniť
- z) Keď s frézou pracujete, počítajte s možnosťou, že dôjde k uviaznutiu stopkové frézy v otáčaní a strate kontroly nad náradím. Frézu vždy pevne držte a okamžite uvoľnite spínač
- Po spustení frézy sa uistite, že stopková fréza správne rotuje (že sa "nemykne") a že nevznikajú žiadne dodatočné vibrácie, ktoré by spôsobovali zle upevnená stopková fréza. Ak budete pracovať s náradím sa zle uchytenu stopkovou frézou, môže dôjsť k strate kontroly nad náradím a vážnemu poraneniu
 - S frézovacími nástrojmi, ktoré majú priemer väčší než 50 mm (2"), pracujte VEĽMI OPATRNE. V takom prípade pracujte s malými otáčkami alebo vykonajte niekoľko plytkých rezov za sebou, aby ste neprehriali motor
- Frézu vždy vypnite a kým ju zdvihnete z frézovaného materiálu, počkajte, až sa úplne zastaví. Frézovací nástroj sa môže v uzatvorenom materiáli vzpríeť a viesť tak ku strate kontroly nad elektrónáradím
- Ak potrebujete upraviť nastavenie, vykonajte opravu alebo údržbu zariadenia, frézu vždy vypojte zo siete

VAROVANIE: Prach, ktorý vzniká pri používaní elektrického náradia, môže byť toxický. Niektoré materiály môžu byť chemicky ošetrované alebo s povrchovou úpravou a preto predstavujú nebezpečenstvo. Niektoré prírodné a kompozitné materiály môžu obsahovať toxické chemikálie. Niektoré staršie farby môžu obsahovať olovo a iné chemikálie. Vyhnete sa dlhšiemu pôsobeniu prachu, ktorý vzniká pri používaní hornej frézy. **NEDOVOLTE**, aby sa prach dostal na kožu alebo do očí, a zamieďte vniknutiu prachu do úst, aby sa zabránilo vstrebávaniu škodlivých chemikálií. Tam, kde je to možné, pracujte v dobre vetranom priestore. Kde je to možné, použite vhodnú protiprachovú masku a systém pre odsávanie prachu. Ak pracujete v prostredí, kde je vyššia frekvencia vystavenia sa prachu, je o to dôležitejšie, aby sa dodržiavali všetky bezpečnostné opatrenia aj vyššiu úroveň osobnej ochrany.

Popis dielov

- Nastaviteľná hlbková záražka
- Hriadeľ
- Zámok/aretácia hriadeľa
- Hlbokový doraz
- Zámok hlbokového dorazu
- Prepínač spojky
- Otáčná rukoväť
- Spojkové koliesko otočnej rukoväte
- Krytka uhlíka
- Otáčny gombík pre jemné nastavenie hlčky frézovania
- Motor
- Spínač
- Odsunuteľný plastový kryt spínača
- Krytka pružiny frézy
- Regulácia otáčok
- Zaisťovacia páčka hlčky frézovania
- Bezpečnostné plexisklo
- Port pre odsávanie prachu
- Vodiaci čap s kridlovou maticou (pre frézovanie kruhu)
- Bajonetové zaistenie (2x) prídavné vodiace dosky
- Doraz prídavnej vodiacej dosky
- Maticе hriadeľa s upínací klieštinou (pozri: tabuľka veľkostí)
- Stranový kľúč
- Prídavná vodiaca doska
- Kľučka nastavenia hlčky frézovania (pri inštalácii frézy do frézovacieho stola)
- Bod pripojenia kľučky nastavenia hlčky frézovania (pri inštalácii frézy do frézovacieho stola)

Odporúčané použitie

Rukou vedená elektrická horná fréza určená pre rezanie profilov, drážok, hrán a podlhavastých otvorov v prírodnom dreve i kompozitných materiáloch. Je tiež vhodná pre pevnú inštaláciu v Triton frézovacej doske, Triton Pracovnom centre a iných vhodných systémoch frézovacích stolov.

Vybavenie vášho náradia

- Náradie opatrne vyberte a skontrolujte. Označte sa so všetkými jeho vlastnosťami a funkciami.
- Uistite sa, že v balení boli všetky diely a že sú v poriadku. Pokiaľ by niektorý diel chýbal alebo bol poškodený, nechajte si tento diel vymeniť pred tým, než s náradím začnete pracovať.

Pre použitie

VAROVANIE: Uistite sa, že náradie je vypnuté z elektrickej siete, než budete pripájať alebo meniť príslušenstvo alebo vykonávať úpravy nastavenia.

Pripravenie klieštiny a stopkové frézy

Poznámka: Keď pripravujete alebo demontujete stopkové frézy, vždy noste ochranné rukavice kvôli ostrým hranám na stopkových frézach.

- Frézu otočte stopkou stranou nahor na bezpečný, plochý povrch. Motor musí byť vypnutý a prívodný kábel vypoňor zo siete
- Stlačte spojkové koliesko otočnej rukoväte (8) a nastavte maximálnu hlčku zanorenia tak, že budete otáčať otočnou rukoväťou (7) v smere hodinových ručičiek, kým klieština (22) nebude vystupovať z vodiacej dosky (obr. C)
- Poznámka:** Uistite sa, že záražka hlčky (4) je plne zatiahnutá (pozri časť "Zarážka hlčky a nastaviteľná hlbková záražka"). Matica hriadeľa klieštiny by mala vyčnievať, aby sa k nej mohlo ľahko s kľúčom.
- Pomocou kľučka (23) povolte klieštinu tým, že ju otočíte proti smeru hodinových ručičiek a vyberete ju (obr. D)
- Vyberte si požadovanú klieštinu a klieštinu v smere hodinových ručičiek do skľučovadla (2) naskrutkujte
- Vložte stopkovú frézu do klieštiny - uistite sa, že aspoň 20 mm alebo polovica stopky (to, čo je viac) je vložené do klieštiny. Potom použite stranový kľúč (23), tým ste klieštinu jemne pootočíte, až sa stopková fréza zľahka upne. Tým uzamknete hriadeľ. Potom otáčajte kľúčom v smere hodinových ručičiek, aby ste utiahli stopkovú frézu
- Vráťte frézu do normálnej frézovacie hlčky. Tým sa odaretuje hriadeľ a odomkne sa plastový kryt spínača, čím sa uvoľní prístup k spínaču (12)

Port pre odsávanie prachu

Poznámka: Triton fréza je vybavená portom pre odsávanie prachu (18) pre odsávanie tlesok nad vykonávaným rezom. Do portu môžete pripojiť hadicu s priemerom 38 mm (1 1/2"). Je tiež kompatibilný s Triton zbernou nádobou na piliny (DCA300) a Triton portom pre odsávanie prachu (TDPADIN), vďaka ktorému budete môcť pripojiť aj hadice iných výrobcov.

- Hadica sa upevní kľuzivým pohybom kľučku (proti smeru hodinových ručičiek)

Prídavná vodiaca doska a pripevnenie dorazu

Poznámka: Ak používate hornú frézu s pripevnenou prídavnou vodiacou doskou, jednu ruku položte na dlhší koniec dosky, aby doska ležala na materiáli. Druhou rukou držte rukoväť hornej frézy, tú vzdialenejšiu.

- Nájdite dva bajonety (20) a úplne ich povolte. Tým umožníte, aby mohli zapadnúť do otvorov v prídavnej vodiacej doske (24)
 - Ako prídavnú vodiacu dosku, tak hornú frézu otočte spodnou stranou nahor
 - Stlačte bajonety smerom k prídavnej vodiacej doske, aby sa odhalili ich hlavičky
 - Hlavičky zarovnajzte tak, aby zapadli do otvorov v prídavnej vodiacej doske a kľuzivým pohybom ich zasuňte na úzky koniec otvorov (obr. E)
- Poznámka:** Prídavnú dosku môžete k fréze pripievať s presahom naľavo alebo napravo, podľa toho, kde potrebujete podporu. Ak frézuje okraj, kratšie presah dosky by mal byť nad spínačom (12).
- Bajonety pevne utiahnite, aby ste prídavnú vodiacu dosku pevne prichytili k hornej fréze
 - Pre nastavenie dorazu (21) povolte aretačné maticе dorazu a posúvajte doraz ľahom za obe hrany dorazu pozdĺž prídavnej vodiacej dosky (obr. F). Požadovanú polohu dorazu uzamknite utiahnutím aretačných matic
- Poznámka:** Ak frézuje drážku, ktorá je umiestnená vo väčšej vzdialenosti od okraja frézovaného materiálu, nastavte doraz na vzdialenejšom konci prídavnej vodiacej dosky
- Poznámka:** Ak frézuje okraj materiálu bez frézy s ložiskom, nastavte doraz bližšie k stredu otvoru prídavnej vodiacej dosky (obr. G)
- Poznámka:** Ak používate frézovací nástroj s veľkým priemerom, je potrebné pripievať drevené koly na obe strany dorazu (využite diery na skrutky), aby ste zabránili kontaktu frézovacieho nástroja s dorazom.

Pokyny pre použitie

VAROVANIE: VŽDYD noste vhodné ochranné pomôcky vrátane respirátora a chráničov sluchu, rovnako ako vhodných rukavíc, keď s týmto náradím pracujete.

Zapnutie a vypnutie

Poznámka: Ak je fréza zapojená do siete, spínač (12) je podsvietený (ak v pozícii "zapnutý", tak v pozícii "vypnutý").

Poznámka: Plastový kryt spínača (13) zabraňuje neúmyselnému spusteniu frézy. Tento kryt je potrebné odsunúť, aby bolo možné frézu pusťiť. Kryt zostane zasunutý, kým prístroj nevypnete.

1. Uistite sa, že fréza je v najvyššej možnej pozícii a že stopková fréza sa nedostane do kontaktu so žiadnymi cudzími objektmi, keď bude fréza spustená
2. Prívodný kábel zapojte do elektrickej siete a odsuňte plastový kryt spínača, aby ste sa dostali ku spínaču
3. Zatláčte spínač do polohy "I", aby ste frézu spustili (obr. B). Kým je spínač v polohe zapnuté, kryt spínača nie je možné zasunúť
4. Pre vypnutie frézy zatláčte spínač do polohy "0". Kryt spínača sa vráti späť (prekrýva spínač)

Variabilná rýchlosť otáčok

Poznámka: Nastavenie rýchlosti frézovania nie je presne stanovené - všeobecne platí, že by ste mali používať najvyššiu možnú rýchlosť, pri ktorej sa ešte netvorí spálené plochy. Ak máte frézovací nástroj, kde je uvedená maximálna rýchlosť otáčok, vždy postupujte podľa pokynov výrobcu tohto nástroja.

- Ak používate frézu pri nižších rýchlostiach otáčok, zvyšujete riziko poškodenia frézy v dôsledku preťaženia. Ak potrebujete používať frézu pri nižších rýchlostiach, frézujte v menších dávkach a / alebo robte viac plytkých rezov za sebou
- Regulácia otáčok (15) má hodnoty 1 až 5, ktoré približne zodpovedajú rýchlostiach otáčok a priemerov fréz (pozri tabuľku nižšie). Otáčajúce koleskom, aby ste zvolili vhodnú rýchlosť otáčok (obr. H)

nastavenie	otáčky/min	priemer frézovacieho nástroja
5	21000	do 25 mm (1")
4	18000	25-50 mm (1" - 2")
3	14500	50-65 mm (2" - 2½")
2	11000	nad 65 mm (2½")
1	8000	používajte iba ak dochádza k pálieniu frézovaného materiálu

Nastavenie hlčky frézovania

Poznámka: Aby ste uzamkli frézu v určitej hlčke frézovania, zatláčte na frézu smerom nadol a otočte zaisťovacia páčka hlčky frézovania (16) do nižšej pozície. Tým frézu udržíte v určenej hlčke

- Pre nastavenie hlčky frézovania môžete použiť tri spôsoby podľa požadovanej presnosti a kontroly nástroja:

Volné vedenie

1. Volné nastavenie hlčky frézovania môžete vykonať so zamáknutým prepínačom spojky (6). Zatláčte prepínač dovnútra rukoväti, kým sa nezacvakne (obrázok I)
2. Uvoľnite zaisťovaciu páčku hlčky frézovania (16) a stlačte frézu do požadovanej hlčky frézovania. Zaisťte zaisťovaciu páčku na uzamknutie frézy

Poznámka: Pozícia zaisťovacej páčky môže byť upravená tak, že odstránite zaisťovaciu skrutku a zmeníte pozíciu páčky. Potom skrutku pevne utiahnite.

Nastavenie pomocou otočnej rukoväte

1. Hlčka frézovania môže byť menená otáčaním pomocnej rukoväte (7)
2. Vyznímkajte prepínač spojky (6) a skontrolujte, či je v jednej rovine s pomocnou rukoväťou (obr. J)
3. Aby ste pomocnú rukoväť uvoľnili, stlačte spojkové kolesko pomocnej rukoväte (8) smerom dovnútra
4. Povoľte páčku hlčky frézovania (16) a potom otáčajte rukoväťou, kým nedosiahnete požadovanej hlčky frézovania. Spojkové kolesko pusťte a zaisťte páčku hlčky frézovania

Jemné nastavenie

Poznámka: Len pre použitie v nastavenom móde otočnej rukoväte (7).

1. Uvoľnite prepínač spojky (6) a uistite sa, že zaisťovacia páčka hlčky frézovania (16) je uvoľnená.

Poznámka: Ak otáčate otočným gombíkom pre jemné nastavenie hlčky frézovania (10), keď je zaisťovacia páčka uzamknutá, otočný gombík bude vydávať cvakavé zvuky a hlčka frézovania sa nezmení.

2. Otáčajte gombíkom v smere hodinových ručičiek, aby ste dosiahli väčšej hlčky frézovania, alebo proti smeru pre zníženie hlčky frézovania (obr. K)

Poznámka: Akonáhle dosiahnete najväčšie možné hlčky frézovania, otočný gombík bude kľasť odpor a začne cvakať.

3. Zaisťte zaisťovaciu páčku pre uzamknutie frézy v požadovanej hlčke, predovšetkým pri frézovaní s väčším záberom

Zarážka hlčky a nastaviteľná hlčková zarážka

1. Zarážka hlčky (4) a nastaviteľná hlčková zarážka (1) umožňujú presné prednastavenie až troch odlišných hĺbok frézovania
2. Povoľte záмок hlčkového dorazu (5) a plne vysuňte zarážku hlčky (4), potom utiahnite (obr. L)
3. Nastavte hlčkovú zarážku v požadovanej hlčke pomocou miery na pevnej hlčkovú zarážke (obr. M)

Poznámka: Na zmenu hlčkovú zarážku jednoducho pootočte celou skupinou záračok tak, aby sa jedna z nich bola pod zarážku hlčky (obr. N)

4. Do skľučovadla (22) vložte vhodnú stopkovú frézu a nastavte hlčku frézovania - kým sa špička stopkovej frézy nedotkne opracovávaného materiálu
5. Pootočte nastaviteľnú hlčkovú zarážku tak, aby časť s meradlom bola pod tyčou hlčkového dorazu. Uvoľnite zarážku, aby sa zastavila o zarážku; potom záмок hlčkového dorazu utiahnite. Tým je hlčka ponoru frézy nastavená na nulu (obr. O)
6. Pootočte nastaviteľnú hlčkovú zarážku tak, aby požadovaná nastavená hlčka na zarážke bola presne pod zarážku

Frézovanie

Poznámka: NIKDY nepracujte s frézu pri ručnom vedení bez nejakej formy opory. Podperu vám môže napríklad poskytnúť stopková fréza s ložiskom, doraz, ktorý je súčasťou tejto frézy, kopierovacie kolesko alebo rovny okraj (obr. P)

1. Frézu VŤDZ držte pri práci pevne oboma rukami a za rukoväť, ktorú sú na to určené. Uistite sa, že frézovaný materiál sa nepohybuje. Kdekoľvek je to možné, použite zvierky

2. S frézovaním počkajte, kým motor nedosiahne plnej rýchlosti
3. Priblížte stopkovú frézu k materiálu, zatiaľ čo horná frézu pomaly pohybujete. Vodiacu dosku držte vodorovne s povrchom materiálu
4. Ak frézujete okraje, frézovanie materiálu by malo prebiehať na ľavej strane vzhľadom k smeru frézovania (obr. Q). Udržujte konštantný tlak a ponechajte stopkovú frézu, aby sa prepracovávala materiálom. Majte na pamäti, že hrče a iné chyby spomali rýchlosť frézovania

Poznámka: Aby ste predišli "drnčaniu" stopkovej frézy, pri vonkajších rezoch smerujte rez proti smeru hodinových ručičiek, pri vnútorných rezoch v smere hodinových ručičiek.

Poznámka: Ak budete s frézou pohybovať príliš rýchlo, môžete získať zlu kvalitu povrchu a prehriať motor. Ak budete s frézou pohybovať príliš pomaly, materiál sa bude prehrievať.

Poznámka: Pri bežnej prevádzke stlačte frézu smerom k materiálu potom, čo frézu pusťte.

Poznámka: Nepracujte s frézou klznou doskou hore, pokiaľ nie je bezpečne uchytená vo frézovacom stole (napr. značky Triton).

Frézovanie vo viacerých krokoch

1. Nastaviteľná hlčková zarážka (1) umožňuje nastavenie maximálnej možnej hlčky frézovania v takom počte krokov, aký si pracovník želá. Pre každý krok je potrebné nastaviť hlčku pomocou otočného koleska na hlčkovú zarážku
2. Pootočte hlčkovú zarážku tak, aby zarážka hlčky bola presne nad najnižšiu nastavenú hlčku frézovania. Teraz môže vykonať prvú frézovanie
3. Pokračujte v postupnom frézovaní - vždy otočte hlčkovú zarážku a prenasťte hlčku pre každý krok, kým nedosiahnete požadovanej hlčky frézovania

Frézovanie kruhu

1. Prípevnite prídavnú dosku (24) bez dorazu (21) k fréze
2. Vyskrutkujte plastový vodiaci čap (19) z prídavnej dosky a pripnite ho do stredu frézovaného materiálu, napr. pomocou malého klinca alebo vrutu jednou z dier vo vodiacom čape (obr. R). Klince/vruty ponechajte v čape
3. Stlačte frézu s prídavnou prídavnou doskou, drážku v doske nasadte na skrutku, nasuňte podložku a utiahnite kridlovú maticu (obr. S)
4. Frézu nezapínajte; opíšte s frézou kruh, aby ste skontrolovali, či polomer zodpovedá požadovanému frézovaniu a uchytenie čapu je stabilné, prip. vykonajte úpravu nastavenia
5. Kruh vyfrézujte v niekoľkých krokoch, pri každom znížte hlčku frézovania približne o 2 mm (1/13 ") - obr. T. Nefrézujte celú hlčku v jednom kroku
- Frézovanie v plnej hlčke (cez celý materiál): ak budete frézovať v plnej hlčke, upevnite pod frézovaný materiál pomocnú dosku. Vyfrézujte o niečo väčší kruh - až porúzujete celý materiál, znížte priemer a vyfrézujte požadovanú veľkosť - uberajte po malých kúskoch v plnej hlčke

Použitie pri upnutí do stola

VAROVANIE: Ak používate frézu vo frézovacom nastavci WX7RT001 k Triton Pracovnému centru, maximálny možný priemer stopkovej frézy je 50 mm. Je to dané technickými parametrami Pracovného centra.

Poznámka: Ak používate frézu vo frézovacom stole, vždy postupujte podľa návodu k tomuto frézovaciemu stolu.

Poznámka: Tento prístroj je navrhnutý tak, aby efektívne a pohodlne pracoval vo väčšine frézovacích stolov, ale najvhodnejšie pre neho je frézovacia doska Triton RTA300.

Poznámka: Pružina MUSÍ byť odstránená predtým, než frézu upevníte do frézovacieho stola:

1. Nastavte frézu tak, aby bola v najvyššej polohe a zaistite zaistovaciu páčku hlčky frézovania (16)
2. Povoľte malý skrutku umiestnený vedľa krytky pružiny (14)
3. Krytku pružiny pevne držte, aby pružina nevyskočila, až krytku uvoľníte; krytkou pootočte proti smeru hodinových ručičiek, aby ste ju uvoľnili (obr. U)
4. Odstráňte pružinu a uložte ju na bezpečné miesto
5. Nasaďte krytku a utiahnite skrutku

Poznámka: Uistite sa, že ste pružinu nasadili späť, než začnete s frézou pracovať pri ručnom vedení

Kľučka nastavenie hlčky frézovania (25) sa nasadí na bod pripojenia kľučky nastavenie hlčky frézovania (26), aby ste mohli rýchlo a ľahko nastavovať výšku stopkových frézy, ak hornú frézu používate pri upnutí do stola (obr. V)

Príslušenstvo

U vášho predajcu Triton je k dispozícii rad príslušenstva pre toto náradie, vrátane radu stopkových fréz. U vášho predajcu Triton alebo na www.toolsparenline.com tiež nájdete náhradné diely ako sú uhliky, kopirovacie krúžky alebo klieštiny

Údržba

VAROVANIE: Vždy odpojte prístroj zo siete, ako začnete náradia čistiť či opravovať.

Bežná kontrola

- Pravidelne kontrolujte, že všetky skrutky sú pevne utiahnuté
- Kontrolujte prívodný kábel pred každým použitím - či nie je poškodený alebo opotrebovaný. Výmenu sieťového kábla je oprávnené robiť certifikované servisné stredisko. To sa týka tiež predlžovacích káblov, ktoré s týmto náradím používate

Čistenie

VAROVANIE: VŽDY noste ochranné pracovné pomôcky vrátane ochranných okuliarov a rukavíc, ak čistíte toto náradie

- Udržujte elektronáradie vždy v čistote. Špina a prach spôsobí skoršie opotrebenie súčiastok a skracujú životnosť celého zariadenia
- Telo náradie čistíte jemnou keťou alebo suchou handričkou
- Nikdy nepoužívajte agresívne prostriedky na čistenie plastových dielov. Ak je čistenie nedostatočné, odporúča sa použiť saponát na vlhké utierke
- Voda nesmie nikdy prísť do kontaktu s týmto náradím
- Uistite sa, že náradie je pred použitím dostatočne vysušené
- Ak je to možné, používajte čistý, stlačený prúd suchého vzduchu, ktorým vyfúknete ventilačné otvory (kde je to vhodné)

Premazávanie

- V pravidelných intervaloch premazávajte všetky pohybujuce sa časti vhodným lubrikantom v spreji

Výmena uhlikov

- Počas času môže dôjsť k opotrebovaniu uhlikov vnútri motora
- Výrazne opotrebované uhliky môžu spôsobiť stratu výkonu, občasné zlyhanie alebo viditeľné iskrenie
- Pre výmenu uhlikov odkrutkujte obe krytky uhlika (9). Uhliky vytiahnite a skontrolujte, či je priestor čistý. Nasaďte nové uhliky a nasaďte krytky uhlika
- Po výmene uhlikov nechajte frézu bežať 2-3 minúty bez záťaže, aby sa uhliky správne usadili. Je možné, že bude treba opakovaného použitia, ako sa uhliky správne usadia. Motor môže iskriť, kým uhliky nie sú správne usadené
- Uhliky si tiež môžete nechať vymeniť v certifikovaných servisných strediskách Triton

Skladovanie

- Toto náradie skladujte na bezpečnom, suchom mieste mimo dosahu detí

Likvidácia

Elektronáradie, ktoré už nefunguje a nie je možné ho opraviť, zlikvidujte v súlade s legislatívou danej krajiny.

- Nevyhadzujte elektronáradie a elektroodpad do domového odpadu.
- V prípade otázok kontaktujte príslušný úrad.

Riešenie problémov

Problém	Možná príčina	Riešenie
Po zapnutí spínača (12) sa nič nedeje	Náradie nie je zapojené v elektrickej sieti	Skontrolujte prívod elektrickej energie
	Chybný spínač	Nechajte si vymeniť spínač v certifikovanom servisnom stredisku
Nesprávny rezný profil	Zarážka hlčky (4) nie je správne nastavená	Uistite sa, že zarážka hlčky zodpovedá maximálnemu množstvu rezov vzhľadom k hĺbkovej zarážke (1)
	Nesprávne prichytená alebo voľná stopková fréza / klieština (22)	Utiahnite stopkovú frézu / klieštinu
Fréza nepracuje	Do prístroja nejde elektrický prúd	Skontrolujte zapojenie do siete a dodávku elektriny.
	Opotrebované uhliky	Prístroj vypojte zo siete, odkrutkujte krytky uhlikov (9) a uistite sa, že uhliky sa v držiakoch voľne pohybuju. Skontrolujte, či uhliky nepotrebnú vymeniť - viď. Časť "Výmena uhlikov"
	Spínač (12) nepracuje	Na www.tritontools.com nájdite najbližšie certifikované servisné stredisko
	Skratovaný motor	Na www.tritontools.com nájdite najbližšie certifikované servisné stredisko
Fréza pracuje pomaly	Tupý alebo zničený frézovací nástroj	Naostrite alebo vymeňte frézovací nástroj
	Otáčky sú nízke	Zvýšte otáčky
	Motor je preťažovaný	Znížte tlak na frézu

Vibrácie sú príliš silné	Nesprávne prichytený alebo voľný frérovací nástroj	Správne pripevnite alebo utiahnite frérovací nástroj
	Opotrebovaný alebo zničený frérovací nástroj	Vymeňte frérovací nástroj
Pri motore sú vidieť iskry	Uhlíky sa nemôžu voľne pohybovať	Prístroj vypojte zo siete, vyberte uhlíky, vymeňte ich alebo vyčistite
	Poškodený alebo opotrebovaný motor	Na www.tritontools.com nájdite najbližšie certifikované servisné stredisko
Otočný gombík (10) "kliká" alebo nefunguje	Zaistená zaisťovacia páčka hlčky frérování (16)	Uvoľnite zaisťovaciu páčku hlčky frérování
	Dosiahli ste konca nastavenie hlčky	Nastavte otočný gombík a nastavte hlčku pomocou záružky hlčky (4)
Fréza vydáva neobvyklý zvuk	mechanická prekážka	Na www.tritontools.com nájdite najbližšie certifikované servisné stredisko
	Skrat vinutia rotora	Na www.tritontools.com nájdite najbližšie certifikované servisné stredisko

Záruka

Na registráciu záruky navštívte naše webové stránky www.tritontools.com* a zadajte informácie o výrobku. Vaše údaje budú uložené (pokiaľ túto možnosť nezakážete) a budú vám zasielané novinky. Vaše údaje nebudú poskytnuté žiadnej tretej strane.

Záznam o nákupe

Dátum obstarania: ___/___/___

Model: MOF001

Doklad o kúpe uschovajte ako potvrdenie o zakúpení výrobku.

Pokiaľ sa behom 3-ročnej odo dňa nákupu objaví porucha výrobku spoločnosti Triton Precision Power Tools, ktorá bola spôsobená chybou materiálu alebo chybným spracovaním, Triton opraví alebo vymení chybný diel zdarma.

Tato záruka sa nevzťahuje na výrobky, ktoré budú používané na komerčné účely, a ďalej na poškodenie, ktoré je spôsobené neodborným použitím alebo mechanickým poškodením výrobku.

* Registrujte sa behom 30 dní od nákupu. Zmena podmienok vyhradená. Týmito podmienkami nie sú dotknuté vaše zákonné práva.es

Notifikovaná osoba: TÜV SÜD Product Service

Technická dokumentácia je uložená u: Triton

Dátum: 30/08/2016

Podpis:



Mr Darrell Morris

Výkonný riaditeľ

Meno a adresa výrobcu:

Powerbox International Limited, Company No. 06897059.

Registrovaná adresa: Powerbox, Boundary Way, Lufton Trading Estate,

Yeovil, Somerset, BA22 8HZ, United Kingdom.

CE Prehlásenie o zhode

Dolu podpísaný: p. Darrell Morris

splnomocnený: Triton

prehlasuje, že

Toto vyhlásenie bolo vydané na výhradnú zodpovednosť výrobcu.

Predmet tohto vyhlásenia je v súlade s príslušnou harmonizačnou legislatívou Únie.

Výrobok číslo: MOF001

Popis: Dual Mode horná fréza 1400 W

Bol uvedený na trh v súlade so základnými požiadavkami a príslušnými ustanoveniami nasledujúcich smerníc:

- Smernica o bezpečnosti strojných zariadení 2006/42/EC
- Smernica o technických požiadavkách na výrobky z hľadiska ich elektromagnetickej kompatibility 2014/30/EC
- Smernica RoHS 2011/65/EU
- EN60745-1:2006+A11:2010
- EN60745-2-17:2010
- EN55014-1:2006+A1+A2
- EN55014-2:2015
- EN61000-3-2:2014
- EN61000-3-3:2013

Orijinal talimatların çevirisi

Giriş

Bu TRITON el aletini satın aldığınız için teşekkür ederiz. Bu el kitabında bu ürünü güvenli ve yararlı şekilde kullanmak için gereken bilgiler bulunmaktadır. Bu ürünün kendine özgü özellikleri vardır ve benzer ürünleri yakından tanıyor olmanız bile talimatları tamamen anlayabilmeniz için bu el kitabını dikkatle okumanız gerekir. Bu el aletini kullanan herkesin bu el kitabını okuyup iyice öğrenmesini sağlarız.

Sembollerin açıklaması

El aletinizdeki künede semboller bulunabilir. Bunlarda ürün hakkındaki önemli bilgileri veya kullanımı ile ilgili talimatları temsil eder.



Kulak koruyucu kullanın
Göz koruyucu kullanın
Solunum koruyucu kullanın
Kafa koruyucu kullanın



El koruyucu kullanın



Talimat el kitabını okuyun



Yağmurda veya ıslak ortamlarda KULLANMAYIN!



UYARI: Hareketli kısımlar ezilmeye ve kesik yaralarına yol açabilir.



Dikkat!



Geriyemeyi dikkat edin!



Sınıf II yapı (ilave koruma için çift izolasyonlu)



İlgili yönetmeliklere ve güvenlik standartlarına uygundur.



Çevre Koruması

Atık elektrikli ürünler evsel atıklar ile birlikte atılmamalıdır. Tesis bulunan yerlerde geri dönüştürün. Geri dönüştürme tavsiyesi almak için yerel makamlar veya satıcı ile görüşün.

Teknik Kısaltmaların Açıklaması

V	Volt
~	Alternatif akım
A	Amper
n ₀	Yüksüz hız
Hz	Hertz
W, kW	Watt, kilowatt
/dak veya dak ⁻¹	dakikadaki (dönüşler veya ileri-geri hareketler)

Özellik

Model no:	MOF001
Voltaj:	220 V - 240 V~60 Hz, 6,4 A
Güç:	1400 W / 2 ¼ zirve hp
Yüksüz hız:	8.000 - 21.000 Dak ⁻¹ arası değişken
Kovan:	½" & 8 mm
Maksimum kesme çapı:	55 mm / 50 mm (WX7RT001 ile kullanıldığında)
Dalma ayarı:	1) Serbest Dalma 2) Tabla Yükseklığı Ayar Kolu 3) Mikro Ayarlayıcı
Dalma Mesafesi:	59 mm / 2 ⅜"
Yalıtım sınıfı:	□
Net ağırlık:	5,97 kg / 13,16 lb
Ses ve titreşim bilgileri:	
Ses basıncı L _{PA} :	84,1 dB(A)
Ses gücü L _{WA} :	95,1 dB(A)
Belirsizlik K:	0,567 dB
Ağırlıklı titreşim a _h :	6,285 m/s ²
Belirsizlik K:	0,74m/s ²
Operatör ses yoğunluk seviyesi 85 dB(A)'dan yüksek olabilir ve sestən korunma önlemleri zorunludur. Kesintisiz ürün geliştirmemizin bir parçası olarak, Triton ürünlerinin teknik özellikler önceden bildirilmeden değişebilir.	

UYARI: Ses düzeyinin 85dB(A) değerini geçtiği yerlerde daima kulak koruyucu kullanın ve gerekirse maruz kalma süresini sınırlandırın. Kulak koruması kullandığınız zaman bile ses düzeyleri rahatsız edici ise el aletini kullanmayı hemen bırakın ve kulak korumasının doğru takılıp takılmadığını ve el aletinizin ürettiği ses düzeyi için doğru miktarda ses yayılması sağlıyor sağlanmadığını kontrol edin.

UYARI: Kullanıcının el aletinin titreşimine maruz kalması dokunma duyusunun kaybolmasına, uyuşmaya, karıncalanmaya ve tutma yeteneğinin azalmasına yol açabilir. Uzun süre maruz kalınması kronik bir duruma yol açabilir. Gerekli takdirde, titreşime maruz kalma süresini sınırlandırın ve titreşim önleyici eldiven kullanın. Titreşim tarafından daha çok etkileneceği için ellerinizin sıcaklığı normal rahat bir sıcaklığın altında olduğu zaman el aleti kullanmayın. Spesifikasyonda titreşim ile ilgili olarak verilmiş değerleri kullanarak el aletini çalıştırma süresini ve sıklığını hesaplayın.

Spesifikasyondaki ses ve titreşim düzeyleri EN60745 veya benzer uluslararası standartlara göre belirlenmiştir. Verilen değerler el aletinin normal çalışma koşullarında normal kullanımını temsil etmektedir. İyi bakım yapılmayan, yanlış monte edilmiş veya kötü kullanılan bir el aleti yüksek seviyelerde gürültü ve titreşim üretebilir. www.osha.europa.eu adresinde, konuların içinde uzun süreler boyunca el aletleri kullanan kişiler için yararlı olabilecek, iş yerinde ses ve titreşim seviyeleri hakkında bilgi bulunmaktadır.

Genel Güvenlik

UYARI Tüm güvenlik uyarılarını ve tüm talimatları okuyun. Uyarılara ve talimatlara uyulmaması elektrik çarpmasına, yangına ve/veya ağır yaralanmaya yol açabilir.

UYARI: Fiziksel veya akılsal yetenek eksikliği bulunan (çocuklar dâhil) veya yeterli deneyimi ve bilgisi olmayan kişiler, kendilerinin güvenliğinden sorumlu bir kişi tarafından cihazın kullanımını için gözetim ve bilgi sağlanmadığı sürece bu cihazı kullanmamalıdır. Çocukların bu cihaz ile oynamasına dikkat edilmelidir.

Tüm uyarıları ve talimatları ileride kullanabilmek için saklayınız.

Uyarılardaki "elektrikli el aleti" terimi elektrik şebekesinden çalışan (kablolu) elektrikli el aleti veya batarya ile çalışan (kablolu) elektrikli el aleti anlamına gelmektedir.

1) Çalışma alanının güvenliği

- Çalışma alanını temiz ve iyice aydınlatılmış halde tutun.** Dağınık veya karanlık yerler kazaları davet eder.
- El aletlerini yancı sıvılar, gazlar veya toz içeren ortamlar gibi patlayıcı atmosferlerde çalıştırmayın.** Elektrikli el aletleri tozu ve dumanları tutuşturabilecek kivilcimlar çıkarır.
- Elektrikli aletleri çalıştırırken çocukları ve izleyicileri uzakta tutun.** Dikkati dağıtan şeyler kontrolü kaybetmenize neden olabilir.

2) Elektrik güvenliği

- Elektrikli el aletlerinin fişleri prize uygun olmalıdır.** Fişi asla hiçbir şekilde değiştikliği uğratmayın. Topraklanmış (topraklı) elektrikli el aletleri ile hiçbir adaptör fişi kullanmayın. Değişikliğe uğratılmamış fişler ve fişe uygun prizler elektrik çarpması riskini azaltır.
- Borular, radyatörler, fırınlar ve buzdolapları gibi topraklanmış veya topraklı yüzeylere vücut ile temas etmemek kaçının.** Üçüdüncü topraklandığı zaman elektrik çarpması riski artar.
- Elektrikli el aletlerini yağmura veya ıslak koşullara açık bırakmayın.** Elektrikli el aletine su girmesi elektrik çarpması riskini artırır.
- Kablolu yanış şeklinde kullanmayın.** Elektrikli el aletini taşımak, fişi takmak veya çıkarmak için asla kabloyu kullanmayın. Kabloyu ısı, yağ, keskin kenarlar veya hareketli parçalarından uzak tutun. Hasar gören veya düğümlenen kablolar elektrik çarpması riskini artırır.
- Elektrikli bir el aletinin dış mekânda kullanırken dış mekânda kullanmaya uygun bir uzatma kablosu kullanın.** Dış mekânda kullanıma uygun bir kablo kullanmak elektrik çarpması riskini azaltır.
- Elektrikli bir el aletini nemli bir yerde kullanmak zorunlu ise bir kaçak akım cihazı (RCD) ile korunan bir kaynak kullanın.** RCD kullanmak elektrik çarpması riskini azaltır.
- Australya'da veya Yeni Zelanda'da kullanıldığı zaman bu el aletine DAİMA 30 mA veya daha az nominal kaçak akım değerine sahip bir Kaçak Akım Cihazı (RCD) takılması tavsiye edilir.**

3) Kişisel güvenlik

- Elektrikli aletleri çalıştırırken tetikte olun, yaptığınız şeyi dikkat edin ve sağduyunuza kullanın.** Yorgun veya ilaçları, alkolünü veya bir tedavinin etkisinde olduğunuz zaman elektrikli alet kullanmayın. Elektrikli alet kullanırken bir anlık dikkatsizlik ağır yaralanmaya yol açabilir.
- Kişisel koruyucu donanım kullanın.** Daima göz koruyucu giyin. Gereken koşullar için kullanılan toz maskesi, kaymaz güvenlik pabuçu, baret veya işiime koruyucu gibi koruyucu donanım yararlanmalısınız.
- El aletinin istenmeden çalıştırılmasını önleyin.** Güç kaynağına ve/veya batarya grubuna bağlanmadan önce veya el aletini toplayıp taşımadan önce düğmenin kapalı olduğunu kontrol edin. Elektrikli el aletlerini parmağınız düğmenin üzerinde olacak şekilde taşımak veya anahtar üzerinde iken elektrikli el aletlerine enerji vermek kazaları davet eder.
- Elektrikli el aletini çalıştırmadan önce tüm ayarlamaları anahtarlarını veya kollarını çıkarın.** El aletinin dönen bir kısmına takılı olarak bırakılan bir anahtar veya kol yaralanmaya neden olabilir.
- Çok fazla ıleriyeye uzanmayın.** Desteğinizi ve dengeyi daima uygun şekilde koruyun. Bu, beklenmeyen durumlarda aletin daha iyi kontrol edilmesini sağlar.
- Uygun giysi giyin.** Gevşek giysiler veya takı kullanmayın. Saçınızı, giysinizi ve eldivenlerinizi hareketli parçalardan uzak tutun. Hareketli parçalar, gevşek giysileri, takıları veya uzun saçı yakalayabilir.
- Çöz uzaklaşırken ve toplama olanaklarına bağlantı yapmak için cihazlar verilmiş ise bunları bağlayıp gereken şekilde kullanmaya dikkat edin.** Toz toplama olanağının kullanılmasında toz ile ilişkili tehlikeleri azaltabilir.
- Elektrikli el aletinin kullanımını ve bakımını**
 - Elektrikli el aletini zorlamayın.** İşiniz için doğru elektrikli el aletini kullanın. Doğru elektrikli el aleti bir işi daha iyi ve daha güvenli şekilde ve gerekleştirmek için tasarlandıği hızda yapar.
 - Düğme elektrikli el aletini açıp kapatmıyorsa aleti kullanmayın.** Düğme ile kontrol edilmeyen bir elektrikli el aleti tehlikeli ve tamir edilmelidir.
 - Elektrikli el aletlerinde ayar yapmadan, aksesuarları değiştirmeden veya saklamadan önce aletin fişini güç kaynağından ve/veya batarya grubundan çekin.** Bu gibi önleyici güvenlik önlemleri elektrikli el aletinin kazara çalıştırılması riskini azaltır.
 - Kullanılmayan elektrikli el aletlerini çocukların ulaşamayacağı bir yerde saklayın ve elektrikli el aletini veya bu talimatları iyice bilmeyen kişilerin aleti kullanmasına izin vermeyin.** Elektrikli el aletleri eğitim almış kişilerin elinde tehlikeli olur.

- Elektrikli el aletlerine bakım yapın.** Hareketli kısımlarda hıza kaçıklığı veya sıkışma, parçalarda kırılma ve el aletinin güvenliğini etkileyelebilecek başka bir durum olup olmadığını kontrol edin. El aleti hasar görmüş ise kullanılmadan önce tamir ettirin. Kazaların birçoğuna iyi bakım yapılmayan el aletleri neden olmaktadır.
- Kesici aletleri keskin ve temiz bulundurun.** Kesici kenarları keskin olan iyi bakım gören kesici aletlerin sıkışma olasılığı daha azdır ve daha kolay kontrol edilir.
- El aletini, aksesuarlarını ve alet uçlarını vb., çalışma koşullarını ve yapılacak işi dikkate alarak bu talimatlara göre kullanın.** El aletinin amaçlanan işlemler dışındaki işler için kullanılması tehlikeli durumlara yol açabilir.
- Servis**
 - El aletinize yalnızca tamamen aynı yedek parçalar kullanılarak ehliyetli bir tamirci tarafından servis yapılmasını sağlayın.** Bu, el aletinin güvenliğinin sürdürülmesini sağlar.

Elektrikli Frezeler için İlave Güvenlik



UYARI!

- El aletini yalnızca yalıtımlı kavrama yüzeylerinden tutun, çünkü kesici kendi kablosuyla temas edebilir.** "Akım" bulunan bir kablodan kesilmesi elektrikli aletin metal parçalarını akıma maruz kalmasına neden olabilir ve operatörü elektrik çarparabilir.
- İş parçasını sabit bir platforma sabitlemek ve desteklemek için klemp veya başka pratik yöntemler kullanın.** İş parçasını elinizle tutmanız veya gövdeye dayanmanız sabit durmasına neden olur ve kontrol kaybına neden olabilir.
- Elektrik kablosunun değiştirilmesi gerektiği takdirde güvenlik tehlikesi oluşmaması için bunun üretici veya temsilcisi tarafından yapılması gerekir**
- Elektrikli el aletinin daima 30 mA veya daha düşük nominal artırı akımı bir artırı akım cihazı ile kullanılmasına öneme taşıyıcı edilir.**
- Güvenlik gözlüğü veya maskesi, kulak koruyucu, toz maskesi ve koruyucu giysi dâhil olmak üzere güvenlik donanımı ve güvenlik eldiveni kullanın**
- Çalışma alanı çevresinde asla giysiler, kablolar, ipler bırakılmamalıdır**
- Şebeke besleme voltajı ile el aleti kunesinde belirtilen voltajın aynı olduğunun kontrol edin**
- Bu el aleti ile kullanılan uzatma kablolarının elektriksel bakımından güvenli olduğunun ve el aleti için doğru amper değerine sahip bulunduğunun kontrol edin**
- Makaralı uzatma kablolarında sızma ihtimali olmaması için kablolu tamamen açın**
- Çalışma alanında gizlenmiş tesisat hatlarının olup olmadığını belirlemek için uygun detektörleri kullanın.** Gerekiyorsa yerel hizmet firmasını arayarak destek alın. Elektrikli hatlarıyla temas etmek yangına ve elektrik çarpmasına neden olabilir. Gaz hatlarının hasar görmesi patlamaya neden olabilir. Su hattına girilmesi mülke zarar verebilir veya elektrik çarpmasına neden olabilir.
- Çalışmaya başlamadan önce iş parçasındaki çiviler ve vidaları gibi gömülü nesnelere çikarmaya dikkat edin**
- Freze uçlarını dikkate tutun, bunlar son derece keskin olabilir**
- Freze ucunu kullanmadan önce hasar ve çatlak belirtileri olup olmadığını dikkatle kontrol edin.** Hasarlı veya çatlak uçları hemen değiştirin
- Freze kesicilerinin/uçlarının keskin olduğundan ve bakımının doğru yapıldığından emin olun.** Körelmiş kesici kenarları, tekleme, ısı artışı ve yaralanma ihtimali gibi kontrol edilmeyen durumlara yol açabilir.
- Bir işe başlamadan önce frezeyi sağlamca tutabilmek için DAİMA her iki sapı da tutun**
- Aleti kullanırken güvenli bir şekilde tutmayı sağlamak için kollarını ve kavrama yüzeylerini kuru, temiz ve yağsız tutun**
- Kesme işi yaparken freze aletini kullanmadan önce aleti çalıştırıp bir süre çalışmaya bırakın.** Titreşim olması kesici ucun düzgün takılmaması olduğunu gösterir
- Kesici ucunu dönme yönüne ve parça besleme yönüne dikkat edin**
- Ellerinizi dönen kesici uçtan ve dönen bölgeden uzak tutun.** Yardımcı kol veya yalıtılmış kavrama yüzeyini diğer elinizle tutun
- Kesici uç iş parçasına dokunurken frezeyi ASLA çalışmaya başlatmayın**
- Serbest ol iş kullanırken dalma yayının daima takılı olmasına dikkat edin**
- Kovanın kilittli durumunda dalma yapmadan önce kesici ucunu tamamen durmasını bekleyin**
- Freze ucunun/kesicinin maksimum hızı en az elektrikli el aletinin hızı kadar olmalıdır**
- Freze uçlarının belirli parçaları arasında sızması isabildir.** Yanık riskini önlemek için kullanımdan hemen sonra elinize almayın
- Parçaların yanıcı maddelerle temas etmesini önleyin**
- Freze kesicinin/ucunun, frezeyle takılan kovanla tamamen aynı boyda olmasına dikkat edin.** Yanlış takılan freze kesicileri/uçları düzensiz bir şekilde döner ve kontrol kaybına neden olabilecek titreşim artışına neden olur

- w) Freze çalışırken kovan kilidi düğmesine **BASMAYIN** veya aracı uç değiştirme moduna getirmeyin
- x) İş parçasını keserken basıncı sabit tutun ve freze ucu kesicisinin kesme hızını belirlemesine imkan verin. *El aletini ZORLAMAYIN* ve motora aşırı yük bindirmeyin
- y) **Aletteki derecelendirme etiketlerinin ve güvenlik uyarılarının net bir şekilde okunabildiğinden ve iz ya da hasar durumunda değiştirildiğinden emin olun**
- z) Frezeyi çalıştırırken, freze ucu kesicisinin iş parçasında sallanmaya neden olup kontrol kaybına neden olmasına hazırlıklı olun. *Her zaman frezezi sıkı bir şekilde tuttuğunuzdan ve böyle durumlarda açma/kapama düğmesinin anında serbest bırakıldığınından emin olun*
- Frezeyi açtından sonra freze ucunun eşit bir şekilde döndüğünden emin olun ("sallanmadan") ve freze ucunun yanlış takılmasına bağlı ilave titreşim olmadığından emin olun. *Yanlış takılmış freze ucuyula frezenin çalıştırılması kontrol kaybına ve ağır yaralanmaya neden olabilir*
 - Çapı 2 inçten (50 mm) büyük kesici uçlar kullanırken **SON DERECE dikkatli olunmalıdır** Motoru fazla yüklememek için çok düşük besleme hızları kullanın ve/veya çok sayıda sıg kesme yapın
 - Makineyi iş parçasından uzaklaştırmadan önce **DÄIMA** kapatın ve kesici ucun tamamen durmasını bekleyin
 - Herhangi bir ayar, servis veya bakım yapmadan önce elektrik fişini çekin

UYARI: Elektrikli el aletlerini kullanırken ortaya çıkan toz zehirlidir. Bazı materyaller kimyasal işlem görmüş veya kaplanmış olabilir ve zehir riski içerir. Bazı doğal ve kompozit materyaller zehirli kimyasallar içerir. Bazı eski boyalar da kurşun ve diğer kimyasalları içerir. Frezeyi çalıştırırken ortaya çıkan toza uzun süre maruz kalmaktan kaçının. Tozun cildinize ve gözlerinize kaçmasına ve zararlı kimyasalların emilmesini önlemek için ağzınıza girmesine **İZİN VERMEYİN**. Mümkünse, iyi havalandırılan bir alanda çalışın. Uygun bir toz maskesi ve toz boşaltma sistemi kullanın. Yüksek maruziyet sıklığı olduğu durumlarda, tüm güvenlik talimatlarına uyulması ve daha iyi bir kişisel koruma seviyesinin kullanılması çok önemlidir.

Ürünün Tanıtılması

1. Taret Durma Noktaları
2. Ayna
3. Şaft Kilit Pimi
4. Derinlik Çubuğu
5. Derinlik Çubuğu Kilitleme Topuzu
6. Dalma Seçme Düğmesi
7. Ayar Kolu
8. Ayar Kolu Kavrama Halkası
9. Fırça Erişim Kapakları
10. Mikro Ayar Kolu
11. Motor
12. Açma-Kapatma Düğmesi
13. Geri-çekilir Açma-Kapatma Düğmesi Kapağı
14. Dalma Yay Erişim Kapağı
15. Hız Kontrol Ayarı
16. Dalma Kilidi Kolu
17. Güvenlik Koruyucuları
18. Toz Boşaltma Kanalı
19. Çember Kesme Eksen Kaidesi
20. Taban Plakası Montaj Topuzları
21. Perde
22. Kovan (ölçüler için spesifikasyon tablosuna bakınız)
23. İki ağızlı anahtar
24. Geniş Taban Plakası
25. Tabla Yüksekliği Ayar Kolu
26. Tabla Yüksekliği Ayar Kolu Bağlantı Noktası

Kullanma Amacı

Triton Precision Freze Tablası, Triton Workcentre ve daha başka uygun freze tablası sistemlerine sabit şekilde takılarak kullanıldığı gibi doğal ve kompozit aşaphta profil, oyuk, kenar ve uzun delikler kesmeye yönelik elde kullanılan, elektrikli daldırılmalı freze.

El Aletin Paketten Çıkartılması

- Yeni daldırılma frezenizi dikkatle paketinden çıkartın ve inceleyin. Tüm özelliklerini ve işlevlerini öğrenin
- El aletinin tüm parçalarının içinde bulunduğundan ve iyi durumda olduğundan emin olun
- Herhangi bir parça eksik veya hasarlıysa, bu aleti kullanmaya başlamadan önce bu parçaların değiştirildiğinden emin olun

Kullanım Öncesi

UYARI: Herhangi bir aksesuar takmadan veya değiştirmeden ya da herhangi bir değişiklik yapmadan önce el aletinin elektrik bağlantısının kesildiğinden emin olun.

Kovan ve kesici montajı

Not: Kesicilerin kenarları keskin olduğundan freze uçlarını takarken ve çıkartırken koruyucu eldivenler giyin.

1. Motor tamamen hareketsiz ve elektrik kablosu prizden çekilmiş halde iken frezeyi sağlam ve düz bir yüzeye ters çevirin.
2. Ayar kolu kavrama halkasını (8) içeri doğru bastırarak ve ayar kolunu (7) saat yönünde, Kovan (22) kaldırın dışına çıkana kadar çevirin (Resim C)
- Not:** Derinlik Çubuğunun (4) tamamen geri çekilmiş olduğunu kontrol edin ('Derinlik Çubuğu ve Taret' bölümüne bakın Kovan (22), iki ağızlı anahtarının kolayca erişmesine olanak verecek şekilde tabandan dışarıya doğru çıkmış olmalıdır.
3. Verilen iki ağızlı anahtar (23) kullanılarak kovani söküne kadar saat yönünün tersine çevirerek çıkartın (Resim D)
4. İstene Kovanı seçin ve Kovanı saat yönünde çevirerek Aynaya (2) monte edin
5. Milin en az 20 mm veya yarısı (hangisi daha büyüğe) Kovana gitmiş olacak şekilde freze kesici ucunu Kovana yerleştirin, sonra iki ağızlı anahtar (23) kullanılarak Kovani hafifçe çevirerek kovani iç içe geçerek kilitletmesini sağlayın. İç içe geçtiğinde, kesme ucunu sıkamak için iki ağızlı anahtar saat yönünde çevirin
6. Frezeyi normal çalışma derinliğine geri getirin. Bu kovan kilidini açma ve geri çekilebilir açma kapatma düğmesi kapalıını serbest bırakarak Açma Kapatma Düğmesine (12) erişim sağlar

Toz Boşaltma Kanalı

Not: Triton Freze'de, kesimin üzerinden yongaların atılmasına yönelik bir Toz Boşaltma Kanalı (18) bulunur. Toz Boşaltma Kanalına 38 mm (1½") dış çapı olan bir hortum takılabilir. Aynı zamanda Triton Toz Toplayıcı (DCA300) ve üçüncü taraf hortumların takılmasına imkân veren Triton Toz Portu Adaptörü (TDPADIN) ile uyumludur.

- Toz boşaltma hortumunu sol el ile (saat yönünün tersine) konumuna çevrilecek şekilde yerleştirilir.

Geniş taban plakası ve perde montajı

Not: Frezeyi taban plakası takılı şekilde kullanırken, tabanın uzun ucuna bir elinizi yerleştirin, işinin üstüne bastırarak tutun ve diğer elinizle en uzak mesafeden freze kolunu tutun.

1. İki Taban Plakası Montaj Topuzunu (20) bulun ve onları tamamen gevşetin. Bu, montaj somunlarının Geniş Taban Plakası (24) üzerindeki freze sabitleme deliklerine yerleşmesine izin verir.
2. Hem daldırılmalı frezeyi hem de Geniş Taban Plakasını ters çevirin
3. Daldırılmalı freze üzerindeki Taban Plakası Montaj Topuzlarını içe doğru bastırarak montaj somunlarını açığı çıkartın
4. Geniş Taban Plakaları (24) üzerindeki freze sabitleme delikleriyle montaj somunları hizalandırın ve anahtar deliği yuvalarına kaydırın (resim E).

Not: Geniş taban plakasının konumu desteğin gerektiği yere bağlı olarak değişir. Kenarları işlemek için Açma Kapatma Anahtarını (12) tabanın kısa çukurluğu tarafına yerleştirin

3. Daldırılmalı freze üzerindeki Taban Plakası Montaj Topuzlarını iyice sıkarak daldırılmalı frezeyi Geniş Taban Plakasına sabitleyin.
6. Perdeyi yerleştirmek için (21) perde topuzlarını gevşetin ve perdeyi Geniş Taban Plakası üzerindeki ray boyunca kaydırın (Resim F). İki perde topuzunda da sıkarak gereken ayarada kilitleyin

Not: Kenardan uzaktaki oyuklar açarken, perdeyi taban plakasının uzun ucuna yerleştirin.

Not: Yük taşımaz bir kılavuzlu kesici ucla kenar işleme yaparken, perdeyi taban plakasının kısa ucuna yerleştirin (Resim G)

Not: Çok geniş çaplı bir kesici uç kullanıyorsanız aşşap blokları perde yüzlerine vida delikleriyle sabitleyerek kesici ucun perdeye temas etmemesini sağlamanız gerekebilir.

Çalıştırma

UYARI: Bu el aleti ile çalışırken HER ZAMAN göz koruması, yeterli solunum ve duyma koruması ve aynı zamanda uygun eldivenler kullanın.

Kapatma ve Açma

Not: Freze güç kaynağına bağlıyken, Açma-Kapatma Düğmesi (12) hem "Açık" hem de "Kapalı" pozisyonlardayken yanar.

Not: Geri Çekilir Açma Kapama Düğmesi Kapağı (13) frezenin yanlışlıkla çalıştırılmasını önler. Frezenin açılabilmesi için geri çekilmesi gerekir (Resim A).

Freze kapatılana kadar kapak açık kalır.

1. Daldırılmı frezenin hareketinin maksimum uzaklıkta olduğundan ve kesici ucu açıldığında herhangi bir yabancı nesneye çakışmayacağından emin olun
2. Elektrik kablosunu şebekeye bağlayın ve Geri Çekilebilir Açma KAPATMA DÜĞMESİ Kapağını geriye çekerek Açma Kapatma Anahtarını açığa çıkartın.
3. Daldırılmı Freze'yi AÇIK konuma getirmek için "I" pozisyonundaki Açma-Kapatma DÜĞMESİNE basın. Açma Kapatma DÜĞMESİ bu pozisyondayken, Geri Çekilebilir Açma Kapatma DÜĞMESİ Kapağının tekrar Açma Kapatma DÜĞMESİNİN kapatması önlenecektir.
4. KAPATMAK için, Açma Kapatma DÜĞMESİNİ "O" pozisyonuna getirin. Geri Çekilebilir Açma Kapatma DÜĞMESİ ilk pozisyonuna geri dönecektir

Değişken hız kontrolü

- Not:** Freze hız ayarları kritik bir öneme sahip değildir. Genel olarak, iş parçasında yanık izlerine neden olmayan en yüksek hız kullanılmaldır. Belirlenmiş ise, kesici uç üreticisinin maksimum hız sınırlarına daima uyun.
- Düşük hızlarda çalışılması aşırı yük yüzünden frezenin zarar görece riskini artırır. Çok düşük besleme hızları kullanın ve/veya çok sayıda sıg kesme yapın.
 - Hız Kontrol Ayarında (15), yaklaşık olarak aşağıdaki hızlara ve kesici uç çaplarına karşılık gelen 1 ile 5 arasında işaretler vardır. Gerekli hız seçmek için kadranı çevirin.

Ayar	Dak. Devir Sayısı	Kesici Çapı
5	21.000	25 mm'ye kadar (1")
4	18.000	25-50 mm (1" - 2")
3	14.500	50-65 mm (2" - 2 ½")
2	11.000	65 mm üzeri (2 ½")
1	8.000	Yalnızca yanıyorssa kullanılan

Kesme derinliği ayarı

Not: Frezezi belirli bir kesme derinliğine sabitlemek için, frezenin başını aşağı daldırın ve Dalma Kilidi Kolu nu (16) aşağı konuma doğru çevirin. Bu frezenin başını bu pozisyonda tutacaktır

- Gereken hassasiyet veya kontrole bağlı olarak, kesme derinliği ayarlamamın üç yöntemi vardır:

Serbest dalma

1. Dalma Seçme DÜĞMESİNE (6) basılarak serbest dalma derinliği ayarları yapılır. Dalma Seçme DÜĞMESİNİ sapın iç tarafında takılıp kalıncaya kadar sapın içine doğru derinlemesine bastırın (resim 1)
 2. Dalma Kilidi Kolu nu (16) serbest bırakın ve gerekli derinliği elde edinceye kadar freze gövdesini itin. Dalma kilidi kolu nu tekrar kilitleyin.
- Not:** Dalma kilidi kolunun sabitleme vidasını söküp kolu civatınan üzerinde başka bir konuma getirerek kolun yeri değiştirilebilir. Tekrar iyice sıkın.

Ayar koluyla değiştirme

1. Dalma derinliği değişiklikleri, Ayar Kolu (7) çevrilerek yapılabilir
2. Dalma Seçme DÜĞMESİNİ (6) serbest bırakın ve düğmenin Ayar Koluyla aynı hizada olmasını sağlayın (Resim J)
3. Kolu serbest bırakmak için Ayar Kolu Kavrama Halkasını (8) içeri doğru çekin
4. Dalma Kilidi Kolu nu (16) serbest bırakın ve Ayar Kolu istenen kesme derinliği elde edilene kadar çevirin. Ayar Kolu Kavrama Halkasını serbest bırakın ve Dalma Kilidi Kolu nu kilitleyin

Mikro Ayar Kolu

Not: Yalnızca Ayar Kolu (7) dalma modunda kullanılır.

1. Dalma Seçme DÜĞMESİNİ (5) serbest bırakın ve Dalma Kilidi Kolu nu (15) kilitti olmadığını kontrol edin

Not: Dalma kilidi kolu kilitti halde iken Mikro Ayar Kolu (2) döndürülürse takirde mikro ayar kolu tıklamaya başlar ve kesme derinliği değişmeden kalır.

2. Kesme derinliğini arttırmak için mikro ayar kolunu saat yönünde, kesme derinliğini azaltmak için ise saate ters yönde çevirin. İstenen yüzükteğe ulaşılan kadar kesme derinliğini ayarlayın (Resim K)

Not: Derinlik ayarı mesafesinin sonuna ulaşıldığı zaman mikro ayar kolu daha fazla direnç gösterir ve 'tıklamaya' başlar.

3. Özellikle büyük boyutlu kesme işleri için dalma kolunu kilitleyin.

Derinlik Çubuğu ve taret

1. Derinlik Çubuğu ve Taret Durma Noktaları (1) üç farklı kesme derinliğinin ön ayarını doğru bir şekilde yapmak için kullanılır
2. Derinlik Çubuğu Kilitleme Topuzunu (5) gevşetin ve Derinlik Çubuğunu (4) tamamen geri çektiikten sonra tekrar sıkın (Resim L)
3. Taret dikmesindeki ölççekleri kullanarak taretin tırtıklı düğme(ler)ini gerekli

dalma derinlik(ler)ine ayarlayın (Resim M)

- Not:** Taret dikmelerini değiştirmek için derinlik çubuğu aynı hizaya gelinceye kadar taretı çevirin (Resim N)
4. Kovana (22) istenen kesici uç takıldıktan sonra, dalma derinliğini kesici uç iş parçasına dokunana kadar ayarlayın
 5. Sabit taret dikmesi ile Derinlik Çubuğu aynı hizaya gelinceye kadar taretı çevirin. Çubuğu serbest bırakarak yanları dikmelerin üzerine kesme derinliğini sağlayın ve sonra Derin Çubuğu Kilitleme Topuzunu tekrar sıkın. Dalma derinliği artık sıfıra ayarlıdır (Resim O)
 6. Taret Durma Noktalarını istenen dalma derinliğindeki taret dikmeleri Derinlik Çubuğu ile aynı hizaya gelene kadar çevirin

Kesim yapma

Not: Frezezi bir çapı kırılmaz olmadan ASLA serbest el ile kullanmayın. Rulman kılavuzlu bir kesici uç, termin edilmiş olan kılavuzlar veya bir düz master, kılavuz görevi görebilir.

1. Frezezi kontrol etmek için DALMA her iki eli de sağlanan tutamaklarda kullanın İş parçasının hareket etmediğinden emin olun. Mümkün olduğunda klempleri kullanın
2. Motorun tam çalışma hızına gelmesini bekleyin
3. Frezezi yavaşça çevirirken freze kesici ucunu aşağı indirin, taban plakasının iş parçasının karşısında durması sağlayın
4. Kenar kesimi yapıyorsanız, iş parçasının kesimi kesme yönüne kıyasla sol tarafta olmalıdır (Resim O). Basıncı sabit tutun ve kesme ucunun malzemeyi düzgün bir şekilde işlemesine izin verin. Topuzların ve diğer değişikliklerin ilerleme hızını düşüreceğini dikkate alın

Not: "Uç çıkartılmasını" önlemek için, dış kesme işlemleri için kesimi saatini ters yönde yönlendirin ve iç kesme işlemleri için saat yönünde çevirin.

Not: Frezezi çok hızlı hareket ettirmek düşük kaliteli son işleme ve motora aşırı yüklenilmesiyle sonuçlanabilir. Frezezi çok yavaş hareket ettirmek iş parçasında aşırı ısınmaya neden olabilir.

Not: Frezenin normal çalışması freze açıldıktan sonra başını daldırmasıdır.

Not: İyi muhafaza edilen bir freze tablasında (örn. Triton marka) sağlam bir şekilde monte edilmediği sürece frezeze baş aşağı kullanmayın.

Çok aşamalı kesimler yapmaktır

1. Taret Durma Noktaları (1) operatörün belirlediği sayıda aşamada maksimum kesim derinliğinde elde edilmesine imkan verir. Taretin her bir adımı taret direğinin üzerinden dişli teker ayanlararak belirlenebilir.
2. Taret Durma Noktalarını, freze daldırıldığında Derinlik Çubukları en yüksek ön ayarlı taret direğine temas edecek şekilde çevirin. Artık ilk kesme aşamasına geçilebilir.
3. Taret Durma Noktalarını çevirmek ve taret direği derinliğini her bir geçiş için ayarlayarak tam kesme derinliği elde edilene kadar geçişler yapmaya devam edin.

Çember kesme

1. Geniş Taban Kalesini (24) Perdelye (21) kullanmadan frezeze takın.
2. Çember Kesme Eksen Kalesini (19) geniş tabandan ayırın ve küçük bir çivi veya vida kullanarak eksen kalesindeki deliklerin birisinde iş parçasının merkezine sabitleyin. (Resim F) Eksen kalesi civatasını yerinde bırakın.
3. Frezezi ve tabanı eksen kalesinin üzerine indirin ve pulu ve kelebek somunu tekrar takın. (Resim S)
4. Açma-kapatma düğmesi 'Kapalı' olacak şekilde frezezi amaçlanan yol üzerinde döndürerek çemberi kontrol edin ve gerekli ayarları yapın.
5. Birkaç kez geçiş yaparak çemberi kesin ve kesme derinliğini her geçişte yaklaşık 2 mm (1/13") alçaltın. Bir tek geçişte derin şekilde kesmeye çalışmayın.
- Tüm kalınlık boyunca kesme: Malzeme tüm kalınlık boyunca kesilecek ise iş parçasının altına iskatallık bir tahta sabitleyin. Çemberi gerekenden daha büyük kesin ve alt tarafta kadar kesildikten sonra hafif ve tüm derinlik boyunca geçişler yaparak çapı küçültün ve gerekli boyuta kadar işleyin.

Tablaya monte ederek kullanma

UYARI: Triton Workcentre Freze Tablası Modülü WX7RTO01 ile çalışırken maksimum kesici uç çapı 50 mm'dir. Bu Workcentre özellikleri ile sınırlıdır.

Not: Bu frezenin bir freze tablasına sabitlenmesi ve çalıştırılması freze tablasının sağladığı bilgilere uygun olmalıdır.

Not: Bu ürün freze tablalarının çoğunda etkin ve rahat çalışacak şekilde tasarlanmış olmasına rağmen Triton Freze Tablası RTA300 ile kullanmaya özellikle elverişlidir.

Not: Bu frezezi bir freze tablasına bağlamadan önce dalma yayının sökülmesi GEREKİR:

1. Frezezi dalma mesafesinin tepesine ayarlayın ve Dalma Kilidi Kolu nu (16) takın
2. Dalma Yayını Erişim Kapağının (14) yanındaki küçük vidayı birkaç tur gevşetin
3. Yay serbest kaldığı zaman yukarıya fırlatılması için dalma yayı erişim kapağını sıkıca tutarak kapağı saate ters yönde büküp çıkarın (Resim U)

4. Yayı söküp güvenli bir yerde saklayın.

5. Dalma yayı kapağını tekrar takın ve vidayı tekrar sıkın.

Not: Dalma yayı kapağını tekrar takın ve vidayı tekrar sıkın

Freze bir tablaya bağlı olduğu zaman hızlı ve kolay şekilde tabla-üstü yükseklik ayarı yapmak için, Tabla Yüksekliği Ayar Kolu (25), Tabla Yüksekliği Ayar Kolu Bağlantı Noktasına (26) geçirilir. (Resim V)

Aksesuarlar

Triton stok listenizde bu alete yönelik çok sayıda uygun aksesuar bulabilirsiniz bunların arasında oldukça geniş bir kesici/freze ucu seçeneği vardır. Karbon fırçaları, kilavuz burçları ve kovanları Triton stok listenizde veya www.toolsparenline.com adresinde bulabilirsiniz

Bakım

UYARI: Herhangi bir muayene , temizleme veya bakım yapmadan önce elektrik fişini HER ZAMAN çekin.

Genel Muayene

- Tüm sabitleme vidalarının sıkışmış olup olmadığını düzenli olarak kontrol edin.
- Aletin elektrik kablosunu her kullanımdan önce hasar veya aşınmaya karşı denetleyin. Onarım işlemleri yetkili bir Triton servis merkezi tarafından gerçekleştirilmelidir. Bu tavsiye aletle birlikte kullanılan uzatma kabloları için geçerlidir

Temizleme

- UYARI:** Bu aleti temizlerken DAİMA göz koruması ve eldivenleri de içeren koruyucu ekipman giyin.
- El aletinizi daima temiz tutun. Kir ve toz iç parçaların çabucak aşınmasına ve aletin kullanım ömrünü azaltmaya neden olur.
 - Makinenizin gövdesini yumuşak bir fırçayla veya kuru bir bezle temizleyin
 - Plastik parçaları temizlemek için asla yakıcı ajanlar kullanmayın. Kuru temizleme yeterli olmazsa, hafif deterjanlı nemli bir bez önerilir
 - Alet asla suyla temas etmemelidir.
 - Aleti kullanmadan önce iyice kurutulduğundan emin olun.
 - Mümkünse, havalandırma deliklerinden (varsa) üfürmek için temiz, kuru ve baskınlı hava kullanın

Yağlama

- Uygun bir sprey yağ ile tüm parçaları düzenli aralıklarla yağlayın

Fırçalar

- Zaman içinde motorun içindeki karbon fırçaları aşınabilir
- Aşırı derecede aşınmış fırçalar güç kaybına, geçici ışgörmezliğe veya gözle görünür kıvılcımlanmaya neden olabilir
- Fırçaları değiştirmek için iki Fırça Erişim Kapağını (9) kaldırın. Aşınmış fırçaları kaldırın ve soketlerin temiz olduğundan emin olun. Yeni fırçaları dikkatlice yerleştirin ve sonra Fırça Erişim Kapaklarını tekrar takın
- Taktikten sonra frezeyi yüksüz bir şekilde 2-3 dakika çevirerek fırçaların yerine oturmasına yardımcı olun. Fırçaların tam olarak yerine oturması işlemi bir kaç kullanımda tamamlanabilir. Yeni karbon fırçalar yerine oturana kadar motor kıvılcımlanması görülebilir
- Alternatif olarak, makinenin yetkili bir servis merkezinde servis görmesini sağlayın

Saklama

- Bu el aletini güvenli, kuru ve çocukların ulaşamayacağı bir yerde dikkatlice saklayın

İmha

Artık kullanılmayan ve onarılmayan elektrikli aletleri imha ederken ulusal düzenlemeleri her zaman dikkate alın.

- Elektrikli aletleri veya diğer atık elektrikli veya elektronik ekipmanları (WEEE) evsel atıklarla imha etmeyin
- Elektrikli aletleri imha etmenin doğru yöntemi için yerel atık imha otoritenize iletişime geçin

Riešenie problémov

Problem	Olası neden	Çözüm
Açma Kapama Düğmesine (12) basılınca çalışmıyor	Elektrik yok	Elektrik kaynağını kontrol edin
	Arızalı Açma/Kapatma Düğmesi	Açma Kapatma Düğmesini yetkili bir Triton servis merkezinde değiştirin
Yanlış kesme profili	Derinlik Çubuğu (4) doğru ayarlanmamış	Derinlik Çubuğunun Taret Durma Noktalarının izin verdiği maksimum orana uyumlu olduğundan emin olun
	Yanlış takılmış veya gevşek freze ucu / Kovan (22)	Freze ucunu/Kovan ve kesici ucunu sıkın
Freze çalışmıyor	Elektrik yok	Elektrik kesintisi olup olmadığını kontrol edin
	Fırçalar aşınmış veya yapışıyor	Elektrik bağlantısını kesin, Fırça Erişim Kapaklarını (9) açın ve fırçaların zarar görmediğinden veya çok aşınmadığından emin olun
	Açma/Kapatma Düğmesi (12) arızalı	El aletini yetkili bir Triton servis merkezine götürün
	Motor bileşenleri arızalı veya kısa devre yapmış	El aletini yetkili bir Triton servis merkezine götürün
Freze yavaş çalışıyor veya yavaş kesiyor	Körelmiş veya hasarlı kesici	Kesiciyi bileyleyin veya değiştirin
	Hız Kontrol Ayarı (15) düşük ayardadır	Değişken hız ayarını artırın
	Motoru aşırı yüklenilmiş	Freze üzerindeki baskı gücünü azaltın

Aşın titreşim	Yanlış takılmış veya gevşek freze ucu	Freze ucunu yeniden takın veya sıkın
	Bükülmüş veya hasarlı freze ucu	Freze ucunu değiştirin
Motor yuvasının içinde şiddetli kıvılcımlanma var	Fırçalar serbest hareket etmiyor	Elektrik bağlantısını kesin, fırçaları çıkartın, temizleyin veya değiştirin
	HAsarlı veya aşınmış motor	El aletini yetkili bir Triton servis merkezine götürün
Mikro ayar kolu (10) 'tikliyor' veya ayarlanmıyor	Dalma Kilidi Kolu (16) takılıdır	Dalma Kilidi Kolunu (16) açın
	Ayarlama aralığının sonuna gelmiştir	Mikro Ayar Kolunu (10) sıfırlayın ve Derinlik Çubuğu (4) ile derinliği ayarlayın
Anormal ses var	Mekanik tıkanıklık	El aletini yetkili bir Triton servis merkezine götürün
	İç bobinlerde hasar	El aletini yetkili bir Triton servis merkezine götürün

Garanti

Garantinizi tescil ettirmek için www.tritontools.com adresindeki web sitemizi ziyaret ederek bilgilerinizi giriniz *.

Size ait bilgiler ilerideki yayınlar hakkında bilgi vermek üzere posta listemize dâhil edilecektir (aksi belirtilmediği takdirde). Verilen bilgiler hiç bir üçüncü tarafa iletilmeyecektir.

Satin alma kayıtları

Satin Alma Tarihi: ___/___/___

Model: MOF001 Makbuzunuzu satın alma kanıtı olarak saklayınız

AB Uygunluk Beyanı

Aşağıda imzası bulunan: Bay Darrell Morris

Yetki veren: Triton

Beyan eder ki

Bu beyan, tamamen üreticinin sorumluluğunda yayınlanmıştır.

Beyanın konusu, ilgili Birlik uyum Düzenlemesine uygundur.

Tanımlama kodu: MOF001

Açıklama: İkili Mod Hassas Daldırılmalı Freze 1400W

Aşağıdaki direktiflere ve standartlara uygundur:

Makine Direktifi 2006/42/EC

EMC Direktifi 2014/30/EC

RoHS Direktifi 2011/65/EU

- EN60745-1:2006+A11:2010
- EN60745-2-17:2010
- EN55014-1:2006+A1+A2
- EN55014-2:2015
- EN61000-3-2:2014
- EN61000-3-3:2013

Triton Precision Power Tools, ilk satın alma tarihinden itibaren 3 YIL süre içinde hatalı malzemeler veya işçilik yüzünden herhangi bir parçanın kusurlu çıkması durumunda Triton'un hatalı parçayı ücretsiz olarak tamir edeceğini veya kendi takdirine göre değiştireceğini bu ürünü satın alan kişiye garanti eder.

Bu garanti ticari kullanım için geçerli olmadığı gibi normal aşınmayı ve yıpranmayı veya kaza, kötüye kullanma veya yanlış kullanma yüzünden oluşan hasarı içermez.

* 30 gün içinde çevirim içi olarak tescil yaptırın.

Kurallar ve koşullar geçerlidir.

Bunlar sizin yasal haklarınızı etkilemez

Onaylanmış kuruluş: TÜV SÜD Product Service

Teknik dokümanları muhafaza eden: Triton

Tarih: 30/08/2016

İmza:

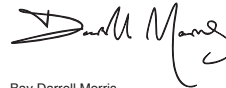

Bay Darrell Morris

Sorumlu Müdür

Üreticinin adı ve adresi:

Powerbox International Limited, Şirket No. 06897059.

Tescilli adres: Powerbox, Boundary Way, Lufton Trading Estate, Yeovil,

Somerset, BA22 8HZ, Birleşik Krallık.

